



lindab | velünk egyszerű az építés

**Érvényes: 2021. május 3-tól**

V/14.0

# Lindab **Árlista 2021**



Az Árlistánkban található tájékoztatások nem teljeskörűek, további részletes termékinformációkért keresse munkatársainkat vagy látogasson el a [www.lindab.hu](http://www.lindab.hu) oldalunkra.

Az Árlista árai Áfa nélkül értendőek! A változás jogát fenntartjuk!

## Lindab Árlista

	<b>Lindab Rainline</b> <i>ereszcsatorna rendszer és kiegészítői</i>	<b>3</b>
	<b>Lindab Topline</b> <i>LPA cserepeslemezek és kiegészítőik</i>	<b>7</b>
	<b>Lindab Seamline</b> <i>síklemezetek és kiegészítőik</i> <i>FOP-CO, PLX korcolt tetőfedés és SRP Click</i> <i>előkorcolt tetőprofilok</i>	<b>9</b>
	<b>Lindab Coverline burkolati rendszerek</b> <i>trapézlemezek, magasprofilok, szendvicspanelek és perforált profilok</i>	<b>12</b>
	<b>Lindab kiegészítők és tartozékok</b> <i>szegélyek, kötőelemek, tömítőprofilok, építési fóliák</i> <i>és egyéb tartozékok</i>	<b>16</b>
	<b>Lindab Protectline tetőbiztonsági rendszer</b> <i>csöves hófogó, hórács, tetőjárdák, tető- és fallétra</i>	<b>23</b>
	<b>Lindab Construline</b> <i>Z-C-U gerendák</i>	<b>26</b>



**DuraFrost**



**Elite**



**Classic**



**Magestic**

A Lindab színes bevonatos lemeztermékeit több bevonati osztályba sorolja, melyekre különböző átrozdásodási garanciát vállal.

Bevonati osztályokról és a garancia feltételeiről a "GARANCIALEVÉL" kulcsszó alatt talál honlapunkon teljeskörű tájékoztatást.

Lindab Rainline ereszcatorna rendszer

Lindab Elite, Lindab Magestic

**FONTOS!**

A cégünk által gyártott félkörszelvényű függő ereszcatorna névleges méreteinek megadása eltér a Magyarországon szokásostól.

Tájékoztatásul megadjuk a hozzávetőlegesen megfelelő méreteket:

- 125 mm-es ereszcatorna megfelelő méretjele: 25
- 150 mm-es ereszcatorna megfelelő méretjele: 33
- 190 mm-es ereszcatorna megfelelő méretjele: 40



Elite

Magestic





















Az árak darabonkénti forint egységárak. Az ettől eltérő méretenkénti egységárakat külön jelöljük.

<p><b>R</b> Félkörszelvényű függő ereszcatorna Szabványhosszak: 4 és 6 m</p> <table border="1"> <tr> <td>Névleges méret (mm)</td> <td>125</td> <td>150</td> <td>190</td> </tr> <tr> <td><b>Elite</b> (Ft/m)</td> <td>2 620</td> <td>3 120</td> <td>4 880</td> </tr> <tr> <td><b>Magestic</b> (Ft/m)</td> <td>2 350*</td> <td>2 750</td> <td></td> </tr> <tr> <td>Db/köteg</td> <td>1</td> <td>1</td> <td>1</td> </tr> </table>	Névleges méret (mm)	125	150	190	<b>Elite</b> (Ft/m)	2 620	3 120	4 880	<b>Magestic</b> (Ft/m)	2 350*	2 750		Db/köteg	1	1	1		<p><b>SRÖR</b> Lefolyócső, egyik végén szűkítve Szabványhosszak: 3 és 5 m</p> <table border="1"> <tr> <td>Névleges csőátmérő (mm)</td> <td>87</td> <td>100</td> <td>120</td> </tr> <tr> <td><b>Elite</b> (Ft/m)</td> <td>3 250</td> <td>3 570</td> <td>8 200</td> </tr> <tr> <td><b>Magestic</b> (Ft/m)</td> <td>2 890*</td> <td>3 190</td> <td></td> </tr> </table> <p>A 120-as méret lemezvastagsága: 0,7 mm</p> <table border="1"> <tr> <td>Db/köteg</td> <td>1</td> <td>1</td> <td>1</td> </tr> </table>	Névleges csőátmérő (mm)	87	100	120	<b>Elite</b> (Ft/m)	3 250	3 570	8 200	<b>Magestic</b> (Ft/m)	2 890*	3 190		Db/köteg	1	1	1	
Névleges méret (mm)	125	150	190																																
<b>Elite</b> (Ft/m)	2 620	3 120	4 880																																
<b>Magestic</b> (Ft/m)	2 350*	2 750																																	
Db/köteg	1	1	1																																
Névleges csőátmérő (mm)	87	100	120																																
<b>Elite</b> (Ft/m)	3 250	3 570	8 200																																
<b>Magestic</b> (Ft/m)	2 890*	3 190																																	
Db/köteg	1	1	1																																
<p><b>BR05</b> Csatornatartó szegecselt rögzítőnyelvel félkörszelvényű függő ereszcatornához, L=50 mm</p> <table border="1"> <tr> <td>Névleges méret (mm)</td> <td>125</td> <td>150</td> </tr> <tr> <td><b>Porszórt</b> (Ft/db)</td> <td>920</td> <td>1 000</td> </tr> <tr> <td>Db/karton</td> <td>50</td> <td>50</td> </tr> </table> <p>Színek: fekete, sötétszürke, barna, téglavörös, sötétbordó</p>	Névleges méret (mm)	125	150	<b>Porszórt</b> (Ft/db)	920	1 000	Db/karton	50	50		<p><b>KFL</b> Csatornatartó bepattintós rögzítéssel, félkörszelvényű függő ereszcatornához, hossza: L=196 mm</p> <table border="1"> <tr> <td>Névleges méret (mm)</td> <td>125</td> <td>150</td> </tr> <tr> <td><b>Porszórt</b> (Ft/db)</td> <td>1 330</td> <td>1 400</td> </tr> <tr> <td><b>Magestic</b> (Ft/db)</td> <td>720*</td> <td>760</td> </tr> <tr> <td>Db/karton</td> <td>30</td> <td>30</td> </tr> </table>	Névleges méret (mm)	125	150	<b>Porszórt</b> (Ft/db)	1 330	1 400	<b>Magestic</b> (Ft/db)	720*	760	Db/karton	30	30												
Névleges méret (mm)	125	150																																	
<b>Porszórt</b> (Ft/db)	920	1 000																																	
Db/karton	50	50																																	
Névleges méret (mm)	125	150																																	
<b>Porszórt</b> (Ft/db)	1 330	1 400																																	
<b>Magestic</b> (Ft/db)	720*	760																																	
Db/karton	30	30																																	
<p><b>K07</b> Csatornatartó szegecselt rögzítőnyelvel félkörszelvényű függő ereszcatornához, L=70 mm</p> <table border="1"> <tr> <td>Névleges méret (mm)</td> <td>125</td> <td>150</td> </tr> <tr> <td><b>Porszórt</b> (Ft/db)</td> <td>1 170</td> <td>1 280</td> </tr> <tr> <td><b>Magestic</b> (Ft/db)</td> <td>640*</td> <td>700</td> </tr> <tr> <td>Db/karton</td> <td>50</td> <td>50</td> </tr> </table>	Névleges méret (mm)	125	150	<b>Porszórt</b> (Ft/db)	1 170	1 280	<b>Magestic</b> (Ft/db)	640*	700	Db/karton	50	50		<p><b>BRL</b> Csatornatartó bepattintós rögzítéssel, félkörszelvényű függő ereszcatornához, hossza: L=210 mm</p> <table border="1"> <tr> <td>Névleges méret (mm)</td> <td>125</td> <td>150</td> </tr> <tr> <td><b>Porszórt</b> (Ft/db)</td> <td>900</td> <td>950</td> </tr> <tr> <td>Db/karton</td> <td>50</td> <td>50</td> </tr> </table> <p>Színek: fekete, sötétszürke, barna, téglavörös, sötétbordó</p>	Névleges méret (mm)	125	150	<b>Porszórt</b> (Ft/db)	900	950	Db/karton	50	50												
Névleges méret (mm)	125	150																																	
<b>Porszórt</b> (Ft/db)	1 170	1 280																																	
<b>Magestic</b> (Ft/db)	640*	700																																	
Db/karton	50	50																																	
Névleges méret (mm)	125	150																																	
<b>Porszórt</b> (Ft/db)	900	950																																	
Db/karton	50	50																																	
<p><b>K11</b> Csatornatartó szegecselt rögzítőnyelvel félkörszelvényű függő ereszcatornához, 27° tetőlejtéshez</p> <table border="1"> <tr> <td>Névleges méret (mm)</td> <td>125</td> <td>150</td> </tr> <tr> <td><b>Porszórt</b> (Ft/db)</td> <td>1 600</td> <td>1 750</td> </tr> <tr> <td><b>Magestic</b> (Ft/db)</td> <td></td> <td>990</td> </tr> <tr> <td>Db/karton</td> <td>50</td> <td>50</td> </tr> </table>	Névleges méret (mm)	125	150	<b>Porszórt</b> (Ft/db)	1 600	1 750	<b>Magestic</b> (Ft/db)		990	Db/karton	50	50		<p><b>KFK</b> Csatornatartó bepattintós rögzítéssel, félkörszelvényű függő ereszcatornához, függőleges homlokdeszkához</p> <table border="1"> <tr> <td>Névleges méret (mm)</td> <td>125</td> <td>150</td> </tr> <tr> <td><b>Porszórt</b> (Ft/db)</td> <td>1 130</td> <td>1 200</td> </tr> <tr> <td><b>Magestic</b> (Ft/db)</td> <td>620*</td> <td>650</td> </tr> <tr> <td>Db/karton</td> <td>50</td> <td>50</td> </tr> </table>	Névleges méret (mm)	125	150	<b>Porszórt</b> (Ft/db)	1 130	1 200	<b>Magestic</b> (Ft/db)	620*	650	Db/karton	50	50									
Névleges méret (mm)	125	150																																	
<b>Porszórt</b> (Ft/db)	1 600	1 750																																	
<b>Magestic</b> (Ft/db)		990																																	
Db/karton	50	50																																	
Névleges méret (mm)	125	150																																	
<b>Porszórt</b> (Ft/db)	1 130	1 200																																	
<b>Magestic</b> (Ft/db)	620*	650																																	
Db/karton	50	50																																	
<p><b>K21</b> Csatornatartó szegecselt rögzítőnyelvel félkörszelvényű függő ereszcatornához, L=210 mm</p> <table border="1"> <tr> <td>Névleges méret (mm)</td> <td>125</td> <td>150</td> </tr> <tr> <td><b>Porszórt</b> (Ft/db)</td> <td>1 460</td> <td>1 580</td> </tr> <tr> <td><b>Magestic</b> (Ft/db)</td> <td>790</td> <td>860</td> </tr> <tr> <td>Db/karton</td> <td>30</td> <td>30</td> </tr> </table>	Névleges méret (mm)	125	150	<b>Porszórt</b> (Ft/db)	1 460	1 580	<b>Magestic</b> (Ft/db)	790	860	Db/karton	30	30		<p><b>TB</b> Fedőkengyel félkörös csatornatartóhoz</p> <table border="1"> <tr> <td>Névleges méret (mm)</td> <td>125</td> <td>150</td> </tr> <tr> <td><b>Porszórt</b> (Ft/db)</td> <td>1 120</td> <td>1 250</td> </tr> <tr> <td><b>Magestic</b> (Ft/db)</td> <td>610*</td> <td>670</td> </tr> <tr> <td>Db/karton</td> <td>50</td> <td>50</td> </tr> </table>	Névleges méret (mm)	125	150	<b>Porszórt</b> (Ft/db)	1 120	1 250	<b>Magestic</b> (Ft/db)	610*	670	Db/karton	50	50									
Névleges méret (mm)	125	150																																	
<b>Porszórt</b> (Ft/db)	1 460	1 580																																	
<b>Magestic</b> (Ft/db)	790	860																																	
Db/karton	30	30																																	
Névleges méret (mm)	125	150																																	
<b>Porszórt</b> (Ft/db)	1 120	1 250																																	
<b>Magestic</b> (Ft/db)	610*	670																																	
Db/karton	50	50																																	
<p><b>K33</b> Csatornatartó szegecselt rögzítőnyelvel félkörszelvényű függő ereszcatornához, L=330 mm</p> <table border="1"> <tr> <td>Névleges méret (mm)</td> <td>190</td> </tr> <tr> <td><b>Porszórt</b> (Ft/db)</td> <td>3 100</td> </tr> <tr> <td>Db/karton</td> <td>18</td> </tr> </table>	Névleges méret (mm)	190	<b>Porszórt</b> (Ft/db)	3 100	Db/karton	18		<p><b>FRK</b> Fekvő ereszcatornatartó</p> <table border="1"> <tr> <td><b>Porszórt</b> (Ft/db)</td> <td>3 000*</td> </tr> <tr> <td>Db/karton</td> <td>50</td> </tr> </table>	<b>Porszórt</b> (Ft/db)	3 000*	Db/karton	50																							
Névleges méret (mm)	190																																		
<b>Porszórt</b> (Ft/db)	3 100																																		
Db/karton	18																																		
<b>Porszórt</b> (Ft/db)	3 000*																																		
Db/karton	50																																		
<p><b>K40</b> Csatornatartó szegecselt rögzítőnyelvel félkörszelvényű függő ereszcatornához, L=400 mm</p> <table border="1"> <tr> <td>Névleges méret (mm)</td> <td>125</td> <td>150</td> </tr> <tr> <td><b>Porszórt</b> (Ft/db)</td> <td>2 450</td> <td>2 800</td> </tr> <tr> <td>Db/karton</td> <td>12</td> <td>12</td> </tr> </table>	Névleges méret (mm)	125	150	<b>Porszórt</b> (Ft/db)	2 450	2 800	Db/karton	12	12		<p><b>KBO</b> Csatornatartó hajlító Elektronikusan galvanizált</p> <table border="1"> <tr> <td></td> <td>26 500</td> </tr> </table>		26 500																						
Névleges méret (mm)	125	150																																	
<b>Porszórt</b> (Ft/db)	2 450	2 800																																	
Db/karton	12	12																																	
	26 500																																		
<p><b>STAG</b> Függesztőszalag félkörszelvényű, 125 és 150-es függő ereszcatornához</p> <table border="1"> <tr> <td><b>Porszórt</b> (Ft/db)</td> <td>660</td> </tr> <tr> <td><b>Magestic</b> (Ft/db)</td> <td>360</td> </tr> <tr> <td>Db/karton</td> <td>50</td> </tr> </table>	<b>Porszórt</b> (Ft/db)	660	<b>Magestic</b> (Ft/db)	360	Db/karton	50																													
<b>Porszórt</b> (Ft/db)	660																																		
<b>Magestic</b> (Ft/db)	360																																		
Db/karton	50																																		

\* Szállítási határidő: 3 hét

Az árlista árai Áfa nélkül értendők!

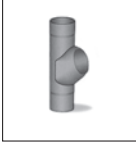





## Lindab Rainline ereszcatorna rendszer

<b>RSK</b> Ereszcatornatoldó-elem gumitömítéssel Névleges méret (mm) 125 150 <b>Elite</b> (Ft/db) 1 850 1 950 <b>Magestic</b> (Ft/db) 990* 1 050 Db/karton 20 20		<b>RGV (bal)/RGH (jobb)</b> Ereszcatorna véglemez, betolható Névleges méret (mm) 125* 150* 190 <b>Porszórt</b> (Ft/db) 2 680 <b>Magestic</b> (Ft/db) 860 940 Db/karton 25 25 25 Rendelésnél kérjük a jobb vagy bal oldali kivitel megadni.	
<b>SOK</b> Betorkolócsonk, félkörszelvényű függő ereszcatornához Névleges méret (mm) 190* <b>Elite</b> (Ft/db) 9 990 Db/karton 6 * A lefolyócső Ø 100 vagy 120 mm lehet.		<b>RG</b> Ereszcatorna véglemez, önzáró Névleges méret (mm) 125 150 <b>Elite</b> (Ft/db) 1 220 1 300 <b>Magestic</b> (Ft/db) 650 690 Db/karton 24 24	
<b>VATK</b> Vízüjtőtölcsér lefolyócsőhöz Névleges csőátmérő (mm) 100 120* <b>Elite</b> (Ft/db) 18 000 19 600 <b>Magestic</b> (Ft/db) 9 400 9 700 Db/karton 5 5		<b>RVI/RVY</b> Ereszcatorna-szöglet (belső/külső) félkörszelvényű függő ereszcatornához, egyben préselt 90°-os szögben Névleges méret 125 150 190* L külső (mm) 300 300 500 <b>Elite</b> (Ft/db) 9 400 11 100 23 000 <b>Magestic</b> (Ft/db) 5 000 5 950 Db/karton 5 5 2 <b>45°-os szög esetén 35% felár.</b> <b>Speciális szög esetén (Ft/db) 21 800 32 500 45 000</b> <b>Szállítási határidő: 3 hét.</b> Kérjük a megrendeléseken feltüntetni, hogy külső vagy belső szöglet. 190-es méret forrasztott kivitelű.	 <b>RVI belső</b>  <b>RVY külső</b>
<b>OMV</b> Ereszcatorna betorkoló csonk Névleges méret (mm) 125 <sup>1)</sup> 150 <sup>2)</sup> <b>Elite</b> (Ft/db) 3 330 3 950 <b>Magestic</b> (Ft/db) 1 790* 2 100 Db/karton 15 15 1) A lefolyócső Ø 87 vagy 100 mm lehet. 2) A lefolyócső Ø 87, 100 vagy 120 mm lehet.		<b>ÖSK</b> Túlfolyásgátló félkörszelvényű függő ereszcatornához, belső ereszcatornához <b>Elite</b> (Ft/db) 8 450 <b>Magestic</b> (Ft/db) 4 550 Db/karton 10 Minden ereszmérethez megfelel.	
<b>DVSIL</b> Csatorna csatlakozócső szűrőbetét Névleges csőátmérő (mm) független <b>Rozsdamentes</b> (Ft/db) 8 300 Db/karton 10		<b>ÖSKR</b> Túlfolyásgátló félkörszelvényű függő ereszcatornához, egyenes függő ereszcatornához Névleges méret (mm) 125 150 <b>Elite</b> (Ft/db) 8 000 8 800 <b>Magestic</b> (Ft/db) 4 280 4 720 Db/karton 5 5	
<b>MST</b> Lefolyócső közdarab mindkét végén szűkítve, toldás céljára L=1000 mm Névleges csőátmérő (mm) 87 100 120 <b>Elite</b> (Ft/db) 3 250 3 600 9 100 <b>Magestic</b> (Ft/db) 2 040* 2 440 Db/karton 20 16 9		<b>SV</b> Lefolyócső tartóbilincs Névleges csőátmérő (mm) 87 100 120 <b>Elite</b> (Ft/db) 1 250 1 350 1 650 <b>Magestic</b> (Ft/db) 670 730 Db/karton 20 20 20 Nyitott állapot  SST-vel összeszerelve 	
<b>BK 70°</b> csőkönyök, kúpos csatlakoztatással a lefolyócsőhöz Névleges csőátmérő (mm) 87 100 120 <b>Elite</b> (Ft/db) 3 500 4 450 5 900 <b>Magestic</b> (Ft/db) 1 880* 2 400 Db/karton 20 20 15		<b>SST</b> Tüske Hossz (mm) 125 175 250 300 <b>Galvanizált</b> (Ft/db) 950 1 150 1 750 1 950 <b>Festett</b> (Ft/db) 1 480 1 680 2 280 2 480 Db/karton 20 20 20 20	
<b>BK 85°</b> csőkönyök, kúpos kialakítással a lefolyócsőhöz, 85°-os csőív hajlással Névleges csőátmérő (mm) 87* 100 <b>Porszórt</b> (Ft/db) 6 100 6 400 Db/karton 20 15		<b>SSVU</b> Lefolyócső tartóbilincs rögzítőfüllel Névleges csőátmérő (mm) 87 100 120 <b>Elite</b> (Ft/db) 1 140 1 240 1 500 <b>Magestic</b> (Ft/db) 670 730 Db/karton 20 20 20	
<b>GRÖR</b> Elágazás lefolyócsőhöz Névleges csőátmérő (mm) 87 100 <b>Elite</b> (Ft/db) 14 500 16 200 <b>Magestic</b> (Ft/db) 7 800* 8 600 Db/karton 4 4		<b>FUTK</b> Lehajtható kifolyó lefolyócsőhöz Névleges csőátmérő (mm) 87 100 <b>Elite</b> (Ft/db) 11 400 12 400 <b>Magestic</b> (Ft/db) 6 100* 6 650 Db/karton 4 4	
<b>UTK</b> Kifolyócső peremezett végű Névleges csőátmérő (mm) 87 100 120 <b>Elite</b> (Ft/db) 4 450 5 100 9 100 <b>Magestic</b> (Ft/db) 2 400 2 740 Db/karton 12 10 10			



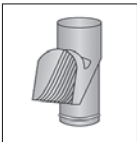



\* Szállítási határidő: 3 hét.

Az árlista árai Áfa nélkül értendők!

**Lindab Rainline ereszcatorna rendszer**

<p><b>SOKN</b> Lefolyócső lábazatkikerülő elem</p> <table border="1"> <tr> <td>Névleges csőátmérő (mm)</td> <td>87</td> <td>100</td> </tr> <tr> <td><b>Elite</b> (Ft/db)</td> <td>13 000</td> <td>14 000</td> </tr> <tr> <td><b>Magestic</b> (Ft/db)</td> <td>6 900</td> <td>7 500</td> </tr> <tr> <td>Db/karton</td> <td>15</td> <td>16</td> </tr> </table> 	Névleges csőátmérő (mm)	87	100	<b>Elite</b> (Ft/db)	13 000	14 000	<b>Magestic</b> (Ft/db)	6 900	7 500	Db/karton	15	16	<p><b>SRÖRM</b> Lefolyócső-toldó karmantyú</p> <table border="1"> <tr> <td>Névleges csőátmérő (mm)</td> <td>87</td> <td>100</td> </tr> <tr> <td><b>Elite</b> (Ft/db)</td> <td>2 200</td> <td>3 150</td> </tr> <tr> <td><b>Magestic</b> (Ft/db)</td> <td>1 190</td> <td>1 690</td> </tr> <tr> <td>Db/karton</td> <td>50</td> <td>40</td> </tr> </table> 	Névleges csőátmérő (mm)	87	100	<b>Elite</b> (Ft/db)	2 200	3 150	<b>Magestic</b> (Ft/db)	1 190	1 690	Db/karton	50	40
Névleges csőátmérő (mm)	87	100																							
<b>Elite</b> (Ft/db)	13 000	14 000																							
<b>Magestic</b> (Ft/db)	6 900	7 500																							
Db/karton	15	16																							
Névleges csőátmérő (mm)	87	100																							
<b>Elite</b> (Ft/db)	2 200	3 150																							
<b>Magestic</b> (Ft/db)	1 190	1 690																							
Db/karton	50	40																							
<p><b>SHO</b> Kifolyókönyök merevített végű</p> <table border="1"> <tr> <td>Névleges méret (mm)</td> <td>87</td> <td>100</td> </tr> <tr> <td><b>Elite</b> (Ft/db)</td> <td>3 150</td> <td>4 100</td> </tr> <tr> <td>Db/karton</td> <td>20</td> <td>20</td> </tr> </table> <p>Színek: fekete, sötétszürke, barna, téglavörös, sötétbordó</p> 	Névleges méret (mm)	87	100	<b>Elite</b> (Ft/db)	3 150	4 100	Db/karton	20	20	<p><b>SLS</b> Szűrőfej lefolyócsőhöz, max. Ø 100 mm</p> <table border="1"> <tr> <td><b>Műanyag</b> (Ft/db)</td> <td>6 850</td> </tr> <tr> <td>Db/karton</td> <td>10</td> </tr> </table> <p>A csatorna rendszer színeiben kapható.</p> 	<b>Műanyag</b> (Ft/db)	6 850	Db/karton	10											
Névleges méret (mm)	87	100																							
<b>Elite</b> (Ft/db)	3 150	4 100																							
Db/karton	20	20																							
<b>Műanyag</b> (Ft/db)	6 850																								
Db/karton	10																								
<p><b>RT</b> Tisztítótolécsér lefolyócsőhöz Ø 100</p> <table border="1"> <tr> <td><b>Műanyag</b> (Ft/db)</td> <td>4 000</td> </tr> <tr> <td>Db/karton</td> <td>10</td> </tr> </table> <p>Az alsó rész illeszkedik a szabványos csatornacsatlakozóhoz. A csatorna rendszer színeiben kapható.</p> 	<b>Műanyag</b> (Ft/db)	4 000	Db/karton	10	<p><b>MRT</b> Szűkítőtolécsér</p> <table border="1"> <tr> <td><b>Műanyag</b> (Ft/db)</td> <td>1 180</td> </tr> </table> <p>A szabványostól eltérő csatornacsőhöz történő csatlakoztatásra (Ø 105, 100, 95, 83)</p> <table border="1"> <tr> <td>Db/karton</td> <td>10</td> </tr> </table> <p>A csatorna rendszer színeiben kapható.</p> 	<b>Műanyag</b> (Ft/db)	1 180	Db/karton	10																
<b>Műanyag</b> (Ft/db)	4 000																								
Db/karton	10																								
<b>Műanyag</b> (Ft/db)	1 180																								
Db/karton	10																								
<p><b>BUTK</b> Csatorna levezetőcső lefolyócsőhöz</p> <table border="1"> <tr> <td>Névleges csőátmérő (mm)</td> <td>87</td> <td>100</td> </tr> <tr> <td><b>Elite</b> (Ft/db)</td> <td>4 950</td> <td>7 950</td> </tr> <tr> <td><b>Magestic</b> (Ft/db)</td> <td>2 650</td> <td>4 300</td> </tr> <tr> <td>Db/karton</td> <td>12</td> <td>10</td> </tr> </table> 	Névleges csőátmérő (mm)	87	100	<b>Elite</b> (Ft/db)	4 950	7 950	<b>Magestic</b> (Ft/db)	2 650	4 300	Db/karton	12	10													
Névleges csőátmérő (mm)	87	100																							
<b>Elite</b> (Ft/db)	4 950	7 950																							
<b>Magestic</b> (Ft/db)	2 650	4 300																							
Db/karton	12	10																							

**Lindab Rainline 140-es szögletes ereszcatorna rendszer**

<p><b>RTRA</b> szögletes függő ereszcatorna</p> <p>Szabványhosszak: 3 és 4 m.</p> <table border="1"> <tr> <td><b>Elit bevonatos</b> (Ft/m)</td> <td>6 990</td> </tr> <tr> <td><b>Magestic</b> (Ft/m)</td> <td>4 550</td> </tr> <tr> <td>Db/köteg</td> <td>1</td> </tr> <tr> <td>Súly/fm (kg)</td> <td>1,56</td> </tr> </table> 	<b>Elit bevonatos</b> (Ft/m)	6 990	<b>Magestic</b> (Ft/m)	4 550	Db/köteg	1	Súly/fm (kg)	1,56	<p><b>RTK07</b> szögletes ereszcatornatartó szegecselt rögzítőnyelvvvel L=70 mm</p> <table border="1"> <tr> <td><b>Pórszort</b> (Ft/db)</td> <td>2 600</td> </tr> <tr> <td><b>Magestic</b> (Ft/db)</td> <td>1 320</td> </tr> <tr> <td>Db/karton</td> <td>50</td> </tr> <tr> <td>Súly/db (kg)</td> <td>0,30</td> </tr> </table> 	<b>Pórszort</b> (Ft/db)	2 600	<b>Magestic</b> (Ft/db)	1 320	Db/karton	50	Súly/db (kg)	0,30		
<b>Elit bevonatos</b> (Ft/m)	6 990																		
<b>Magestic</b> (Ft/m)	4 550																		
Db/köteg	1																		
Súly/fm (kg)	1,56																		
<b>Pórszort</b> (Ft/db)	2 600																		
<b>Magestic</b> (Ft/db)	1 320																		
Db/karton	50																		
Súly/db (kg)	0,30																		
<p><b>RTGH (jobbos) / RTGV (balos)</b> szögletes ereszcatorna végelem</p> <table border="1"> <tr> <td><b>Pórszort</b> (Ft/db)</td> <td>5 100</td> </tr> <tr> <td><b>Magestic</b> (Ft/db)</td> <td>2 950</td> </tr> <tr> <td>Db/karton</td> <td>25</td> </tr> <tr> <td>Súly/db (kg)</td> <td>0,15</td> </tr> </table> 	<b>Pórszort</b> (Ft/db)	5 100	<b>Magestic</b> (Ft/db)	2 950	Db/karton	25	Súly/db (kg)	0,15	<p><b>RTK21</b> szögletes ereszcatornatartó szegecselt rögzítőnyelvvvel L=210 mm</p> <table border="1"> <tr> <td><b>Pórszort</b> (Ft/db)</td> <td>3 200</td> </tr> <tr> <td><b>Magestic</b> (Ft/db)</td> <td>1 650</td> </tr> <tr> <td>Db/karton</td> <td>40</td> </tr> <tr> <td>Súly/db (kg)</td> <td>0,46</td> </tr> </table> 	<b>Pórszort</b> (Ft/db)	3 200	<b>Magestic</b> (Ft/db)	1 650	Db/karton	40	Súly/db (kg)	0,46		
<b>Pórszort</b> (Ft/db)	5 100																		
<b>Magestic</b> (Ft/db)	2 950																		
Db/karton	25																		
Súly/db (kg)	0,15																		
<b>Pórszort</b> (Ft/db)	3 200																		
<b>Magestic</b> (Ft/db)	1 650																		
Db/karton	40																		
Súly/db (kg)	0,46																		
<p><b>RTSK</b> szögletes ereszcatornatoldó-elem gumitömítéssel</p> <table border="1"> <tr> <td><b>Elit bevonatos</b> (Ft/db)</td> <td>5 700</td> </tr> <tr> <td><b>Magestic</b> (Ft/db)</td> <td>3 250</td> </tr> <tr> <td>Db/karton</td> <td>20</td> </tr> <tr> <td>Súly/db (kg)</td> <td>0,22</td> </tr> </table> 	<b>Elit bevonatos</b> (Ft/db)	5 700	<b>Magestic</b> (Ft/db)	3 250	Db/karton	20	Súly/db (kg)	0,22	<p><b>RTOK</b> szögletes ereszcatorna betorkolócsonk</p> <table border="1"> <tr> <td>Névleges méret (mm)</td> <td>140 87/100/120</td> </tr> <tr> <td><b>Elit bevonatos</b> (Ft/db)</td> <td>12 000</td> </tr> <tr> <td><b>Magestic</b> (Ft/db)</td> <td>6 800</td> </tr> <tr> <td>Db/karton</td> <td>10</td> </tr> <tr> <td>Súly/db (kg)</td> <td>0,44</td> </tr> </table> 	Névleges méret (mm)	140 87/100/120	<b>Elit bevonatos</b> (Ft/db)	12 000	<b>Magestic</b> (Ft/db)	6 800	Db/karton	10	Súly/db (kg)	0,44
<b>Elit bevonatos</b> (Ft/db)	5 700																		
<b>Magestic</b> (Ft/db)	3 250																		
Db/karton	20																		
Súly/db (kg)	0,22																		
Névleges méret (mm)	140 87/100/120																		
<b>Elit bevonatos</b> (Ft/db)	12 000																		
<b>Magestic</b> (Ft/db)	6 800																		
Db/karton	10																		
Súly/db (kg)	0,44																		
<p><b>RTVI (belső) / RTVY (külső)</b> szögletes ereszcatorna-szöglet 90°-os szögben</p> <table border="1"> <tr> <td><b>Elit bevonatos</b> (Ft/db)</td> <td>26 000</td> </tr> <tr> <td><b>Magestic</b> (Ft/db)</td> <td>14 950</td> </tr> <tr> <td>Db/karton</td> <td>4</td> </tr> <tr> <td>Súly/db (kg)</td> <td>1,22</td> </tr> </table> 	<b>Elit bevonatos</b> (Ft/db)	26 000	<b>Magestic</b> (Ft/db)	14 950	Db/karton	4	Súly/db (kg)	1,22	<p>Szögletes ereszcatorna rendszer szállítási határideje 3 hét.</p>										
<b>Elit bevonatos</b> (Ft/db)	26 000																		
<b>Magestic</b> (Ft/db)	14 950																		
Db/karton	4																		
Súly/db (kg)	1,22																		

**A Lindab Rainline ereszcatorna rendszer standard színei:**

Lindab szín	Lindab szinkód	Félkör szelvény csatornarendszer							Szögletes
		125/87 méretben	125/100 méretben	150/87 méretben	150/100 méretben	150/120 méretben	190/100 méretben	190/120 méretben	
fehér	001	x	x	x	x	x	x*	x	x*
fekete	015	x*	x*	x*	x	x*	x*	x*	x*
grafitszürke	035	x	x	x	x	x*	x*	x*	x*
antracitmetál	044	x*	x*	x*	x	x*	x*	x*	x*
ezüst	045	x	x	x	x	x	x*	x	x*
sötétszürke	087	x	x	x	x	x	x*	x	x*
barna	434	x	x	x	x	x	x*	x	x*
téglavörös	742	x	x	x	x	x	x*	x	x*
sötétbordó	758	x	x	x	x	x*	x*	x*	x*

\* Szállítási határidő 3 hét.

Az árlista árai Áfa nélkül értendők!

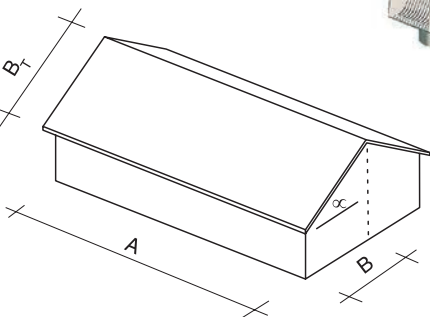
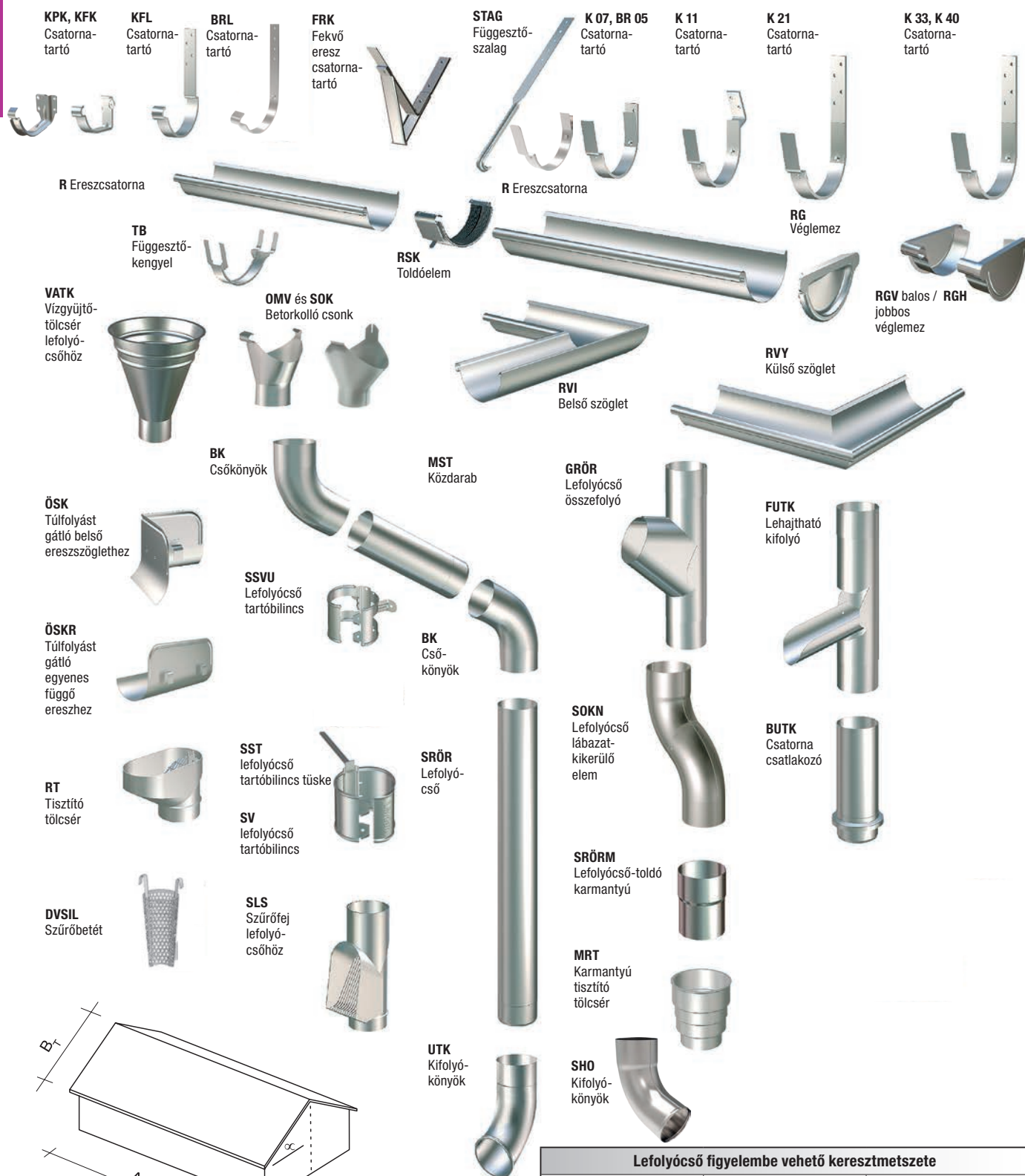

A lefolyócsöveket (MSZ7941/1) a csatornaszelvényvel összhangban kell méretezni. A csatorna lejtése a lefolyócső felé 3–5‰-es legyen. A vízgyűjtő tetőfelület vetületének megfelelő ajánlott kör keresztmetszetű lefolyócszelvény:

A tetősík hajlásszöge $\alpha$	Ajánlott lefolyócső-szelvény legalább
$\alpha < 7^\circ$	0,7 cm <sup>2</sup> /m <sup>2</sup>
$7^\circ < \alpha < 45^\circ$	0,8 cm <sup>2</sup> /m <sup>2</sup>
$45^\circ < \alpha$	0,9 cm <sup>2</sup> /m <sup>2</sup>

#### Lefolyócső figyelembe vehető keresztmetszete

Ø 87 mm	Ø 100 mm	Ø 120 mm
59,0 cm <sup>2</sup>	78,0 cm <sup>2</sup>	113,0 cm <sup>2</sup>

#### Függő ereszcatorna figyelembe vehető vízszállító keresztmetszete:

R 125 mm	R 150 mm	R 190 mm
55,0 cm <sup>2</sup>	89,0 cm <sup>2</sup>	162,0 cm <sup>2</sup>

#### A tetőfelület nagysága és a függő ereszcatorna vízszállító képessége mellett, a tetőhossz is befolyásolja az ereszcatorna méretét:

$B_t < 3,00$ m	R 125
$3,00$ m $< B_t < 12,00$ m	R 150
$12,00$ m $< B_t < 40,00$ m	R 190

Lindab Topline cserepeslemezek

Lindab Classic

LPA-L cserepeslemez

Max. hossz (mm)	6 140
Min. hossz (mm)	540
Fedőszélesség (mm)	1 100
Lemezvastagság (mm)	0,5
Hullámmagasság (mm)	24
Lépéstávolság (mm)	400
	Ft/m <sup>2</sup>



<b>Classic bev.</b>	<b>4 250</b>
<b>Classic matt bev.</b>	<b>4 695</b>
<b>Classic bev. filces</b>	<b>5 250</b>
<b>Classic matt bev. filces</b>	<b>5 695</b>

LPA Scandic cserepeslemez, rejtett rögzítésű

Hossz fix mérettel (mm)	932
Fedőszélesség (mm)	1 006
Lemezvastagság (mm)	0,5
Hullámmagasság (mm)	44
Lépéstávolság (mm)	440



Elérhető bevonat **Classic matt**

**Ár, egyedi árajánlat alapján.**

**Színek:** ébenfekete (015), antracitmetál (044), gesztenyebarna (434), téglavörös (742), sötétbordó (758), smaragdzöld (830)

Az első táblasor elhelyezéséhez indító profil szükséges! (ld.: tetőkiegészítők)  
Szállítási határidő: 2–3 hét.

Minimális rendelhető mennyiség 250 m<sup>2</sup>

Profilonként színenként és vastagságoként 50 m<sup>2</sup> alatti rendelés esetén 12 000 Ft átállási költséget számítunk fel az alábbi színek esetében: Sárga (152); világos kék (502), sötét kék (524); fenyőzöld (830); patinazöld (975); antracitmetál (044); ezüst (045); fehér (010); csontfehér (078); bézs (113); középkek (542)

Kiegészítők, szegélyek LPA-L cserepeslemezekhez

LPA-L cserepeslemezek komplett kiegészítői a „Lindab kiegészítők és tartozékok” fejezetben (16-22. oldalakon) találhatóak.

Lindab Topline Roca

Közüzalékos cserepeslemez

SERENA

Lemez szélessége (mm)	1 355
Fedőszélesség (mm)	1 280
Lemez hossz (mm)	410
Hullám hossz (mm)	370
Hasznos felület (m <sup>2</sup> /db)	0,4736
Súly (kg/m <sup>2</sup> )	6,33
Beépítési szögtartomány (°)	15-90
<b>Ár (Ft/m<sup>2</sup>)</b>	<b>7 150</b>



RUSTICA

Lemez szélessége (mm)	1 335
Fedőszélesség (mm)	1 265
Lemez hossz (mm)	410
Hullám hossz (mm)	374
Hasznos felület (m <sup>2</sup> /db)	0,4731
Súly (kg/m <sup>2</sup> )	6,45
Beépítési szögtartomány (°)	15-90
<b>Ár (Ft/m<sup>2</sup>)</b>	<b>7 150</b>



TOSCANA (két színű bevonat)

Lemez szélessége (mm)	1 318
Fedőszélesség (mm)	1 270
Lemez hossz (mm)	426
Hullám hossz (mm)	365
Hasznos felület (m <sup>2</sup> /db)	0,4636
Súly (kg/m <sup>2</sup> )	6,60
Beépítési szögtartomány (°)	18-90
<b>Ár (Ft/m<sup>2</sup>)</b>	<b>7 690</b>



MADERA (két színű bevonat)

Lemez szélessége (mm)	1 335
Fedőszélesség (mm)	1 270
Lemez hossz (mm)	425
Hullám hossz (mm)	370
Hasznos felület (m <sup>2</sup> /db)	0,4699
Súly (kg/m <sup>2</sup> )	6,60
Beépítési szögtartomány (°)	18-90
<b>Ár (Ft/m<sup>2</sup>)</b>	<b>7 690</b>



Színek – Lindab ROCA cserepeslemezek és kiegészítői				
	Toscana (két színű bevonat)	Madera (két színű bevonat)	Rustica	Serena
Standard színek	Terracotta		Lávakő	Lávakő
			Rusztikus vörös	Rusztikus vörös
			Bazaltszürke	
Speciális színek	Homokkő	Aranytölgy		
	Vöröskő	Juhar	Fahéj	
		Gesztenye		

Színek	
Roca lemezek	Roca csavarok (LW-R)
terracotta	8004
homokkő	8023
vöröskő	3009
gesztenye	8017
aranytölgy	8024
juhar	8017
lávakő	8017
rusztikus vörös	3009
bazaltszürke	7021
fahéj	8028

A standard színek kiszolgálása raktárról, a speciális színek egyedi árajánlat alapján, raktárkészlet erejéig.

Az árlista árai Áfa nélkül értendők!

Lindab Topline Roca kiegészítői

ROCA közüzalék-bevonatos kiegészítők

**CR-R íves kúpelem**

Teljes hossz (mm)	400
Átmérő (mm)	147
Ár (Ft/db)	2 350

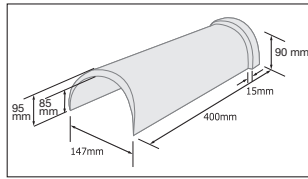

**CM-R szögletes kúpelem\* (Madera)**

Teljes hossz (mm)	405
Netto hossz (mm)	370
Szélesség (mm)	160
Ár (Ft/db)	2 520

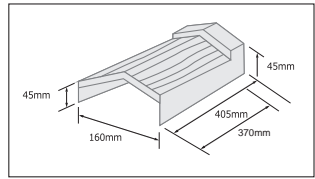

**CCR-R íves kúpelem véglezáró**

Átmérő (mm)	150
Ár (Ft/db)	490

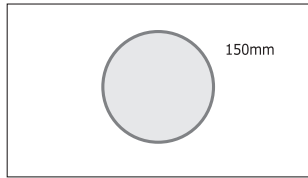

**CCM-R szögletes kúpelem véglezáró\* (Madera)**

Oldalak (mm)	90/90/60
Ár (Ft/db)	500

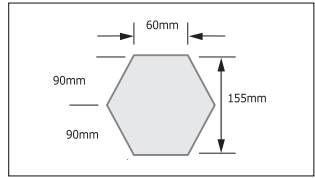

**CD-R szögletes gerincszegély**

Hossz (mm)	1 400
Ár (Ft/db)	3 700

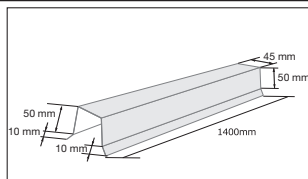

**RL-R falszegély**

Hossz (mm)	1 400
Ár (Ft/db)	2 950

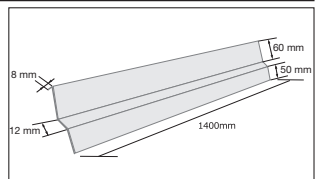

**PC-R gerinc csatlakozó (Toscana)**

Hossz (mm)	1 340
Ár (Ft/db)	4 650

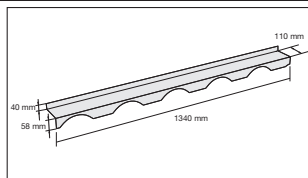

**SS-R eres szegély**

Hossz (mm)	1 400
Ár (Ft/db)	3 390

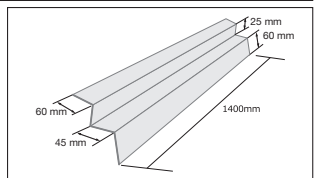

**FR-R oromszegély**

Hossz (mm)	1 400
Ár (Ft/db)	3 750

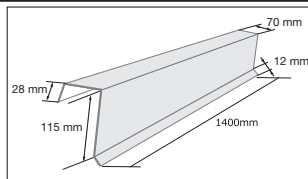

**DV-R Vápa**

Hossz (mm)	1 400
Ár (Ft/db)	7 290

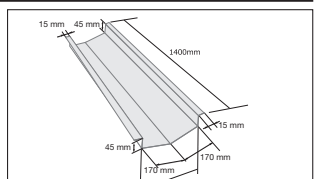

**TP-R síklemez**

Méret (mm)	457 x 1 400
Ár (Ft/db)	4 345

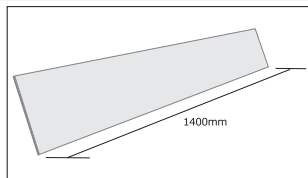

**HV 110 ISO Szellőzőelem\***

Csőátmérő (mm)	110
Szellőző keresztmetszet (cm <sup>2</sup> )	90
Ár (Ft/db)	35 500



Classic bevonatos kiegészítők (25 µm)

**DW-R vápa**

Hossz (mm)	2 000
Ár (Ft/db)	3 300

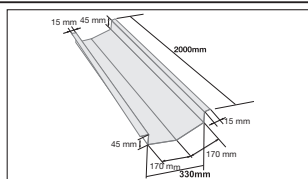

**FI-R falszegély\***

Hossz (mm)	2 000
Ár (Ft/db)	2 710

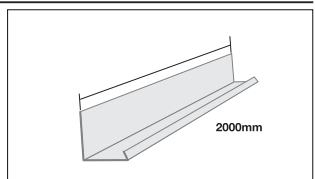

Szerszámok

**KLO karos lemezolló**

Méret (mm)	500 x 800 x 1150
Tömeg (kg)	35
Ár (Ft/doboz)	360 000



**KHA Kombinált hajlító asztal**

Méret (mm)	1500 x 800 x 1150
Tömeg (kg)	50
Ár (Ft/db)	750 000



Rögzítő elem

**LW-R Rögzítő csavar**

Méret (mm)	4,8x35
db/doboz	250
Rögzítéshez szüks. menny. (db/m <sup>2</sup> )	10
Ár (Ft/doboz)	8 260

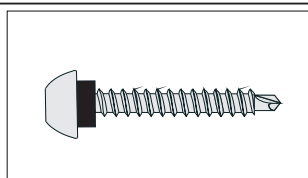

**KIT-R Javitószett**

Tartalma	ragasztó ásványi granulátum ecset
Ár (Ft/db)	5 340





Lindab Seamline sík-, tekercslemezek

Lindab **Classic**, Lindab **DuraFrost** és Lindab **Elite**

Jelölés	Megnevezés	Méret	Bevonati rendszer	Szín	Minőség	Ár (Ft/m <sup>2</sup> )
PLX	Színes bevonatos <b>bontatlan tekercslemez</b> PLX minőségben	670×0,6 mm 1 tekercs: 79 fm 52,93 m <sup>2</sup> /tekercs	Elite	ezüst, téglavörös, antracitmetál, sötétszürke, grafitszürke, sötétbordó, fekete	lágy	7 700
			Elite matt	ezüst, antracitmetál, téglavörös, sötétbordó, sötétszürke, bazaltszürke, fekete		7 850
		610×0,6 mm 1 tekercs: 79 fm 48,19 m <sup>2</sup> /tekercs	DuraFrost	fehér, világosszürke, cementszürke, cink szürke, barna, grafitszürke, kávébarna, fekete, palaszürke		7 950
PLX/Zn-Mg Magestic	Natúr <b>bontatlan tekercslemez</b> Magestic Zn-Mg bevonattal PLX minőségben	610×0,6 mm 1 tekercs: 79 fm 48,19 m <sup>2</sup> /tekercs	350 gr/m <sup>2</sup> Zn-Mg	natúr	lágy	5 600
PLX	Színes bevonatos <b>bontott tekercslemez</b> PLX minőségben	670×0,6 mm 3–24 fm	Elite	ezüst, téglavörös, antracitmetál, sötétszürke, grafitszürke, sötétbordó, fekete	lágy	8 200
			Elite matt	ezüst, antracitmetál, téglavörös, sötétbordó, sötétszürke, bazaltszürke, fekete		8 350
		610×0,6 mm 3–24 fm	DuraFrost	fehér, világosszürke, cementszürke, cink szürke, barna, grafitszürke, kávébarna, fekete, palaszürke		8 450
PLX/Zn-Mg Magestic	Natúr <b>bontott tekercslemez</b> Magestic Zn-Mg bevonattal PLX minőségben	610×0,6 mm 3–24 fm	350 gr/m <sup>2</sup> Zn-Mg	natúr	lágy	6 100

PLX előkorcolásról és a rendszer kiegészítőiről információkat a 21. oldalon talál.

Minden PLX anyag szállítási ideje 3 hét.

FOP-COIL	<b>Tekercslemezek</b> A tekercsek hozza 6-24 m-ig és 50-200 m-ig rendelhető.	0,5 mm	Classic	fehér, világosszürke, sötétszürke, bézs, sötétzöld, téglavörös, tűzpiros, világoskék, középkek, sötétkek, sárga, barna, fekete, ezüst, sötétbordó, csontfehér, fenyőzöld, patinazöld, grafitszürke, antracitmetál	kemény	3 550
		0,6 mm		fehér, középkek, ezüst, téglavörös, sötétzöld		4 180
		0,7 mm		fehér		5 300
		0,5 mm	Classic matt	sötétszürke, barna, téglavörös, bordó		3 580
	<b>Perforált tekercslemez</b>	0,5 mm	Classic	fehér, világosszürke, sötétszürke, sötétzöld, téglavörös, tűzpiros, sárga, barna, fekete, ezüst, sötétbordó, csontfehér		5 160
FOP-COIL	<b>Tekercslemezek</b> 1 230 mm	0,5 mm	Z 275 gr/m <sup>2</sup> horg	natúr	kemény	3 350
		0,6 mm				3 790
		0,7 mm				4 290
FOP-CO	<b>Síktábla</b> 2,46 m <sup>2</sup> /tábla	1230×2000×0,5 mm	Classic	fehér, világosszürke, sötétszürke, bézs, sötétzöld, téglavörös, tűzpiros, világoskék, középkek, sötétkek, sárga, barna, fekete, ezüst, sötétbordó, csontfehér, fenyőzöld, patinazöld, grafitszürke, antracitmetál	kemény	3 650
		1230×2000×0,6 mm		fehér, középkek, ezüst, téglavörös, sötétzöld		4 280
		1230×2000×0,7 mm		fehér		5 400
		1230×2000×0,5 mm	Classic matt	sötétszürke, barna, téglavörös, bordó		3 680
	<b>Perforált síktábla</b> 33%-ban perforált	1230×2000×0,5 mm	Classic	fehér, világosszürke, sötétszürke, sötétzöld, téglavörös, tűzpiros, sárga, barna, fekete, ezüst, sötétbordó, csontfehér		5 260
FOP-Galv.	<b>Síktábla</b> galv. minőségben	1230×2000×0,5 mm	Z 275 gr/m <sup>2</sup> horg.	natúr	kemény	3 450
		1230×2000×0,6 mm				3 890
		1230×2000×0,7 mm				4 390
FOP/Zn-Mg Magestic	<b>Síktábla</b> Magestic Zn-Mg bevonattal	1250×2000×0,6 mm	Z 310 gr/m <sup>2</sup> Zn-Mg	natúr	kemény	4 800

Lindab Seamline  
FOP-Co, PLX, SRP Click

Lindab Seamline SRP Click

Lindab Classic

Előkorcolt síklemezes tetőprofil

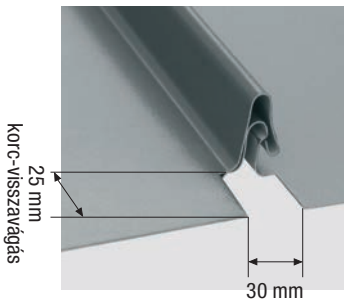

korc-visszavágás  
25 mm

Lindab SRP Click

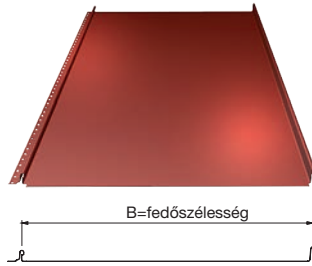

Lindab SRP Click Dn

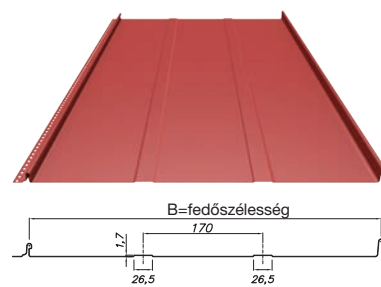

Jelölés	Megnevezés	Méret	Bevonati rendszer	Szín	Minőség	Ár (Ft/m <sup>2</sup> )
SRP Click	SRP Click előkorcolt tetőprofil (védőfóliával)	SRP Click 25 fedőszélesség: 503 mm profilmagasság: 25 mm gyártási hossz*: 800-8000 mm	Classic	barna, sötétszürke, grafitiszürke, antracitmetál, ezüst, fekete, fehér, téglavörös sötétbordó, világosszürke	kemény	5 290
			Classic matt	sötétszürke, barna, téglavörös, bordó		5 390
SRP Click Dn (Design)	SRP Click Dn előkorcolt tetőprofil (védőfóliával)	SRP Click 25 Dn fedőszélesség: 500 mm profilmagasság: 25 mm gyártási hossz*: 800-8000 mm	Classic	barna, sötétszürke, grafitiszürke, antracitmetál, ezüst, fekete, fehér, téglavörös sötétbordó, világosszürke	kemény	5 290
			Classic matt	sötétszürke, barna, téglavörös, bordó		5 390

A profilvégződés (lásd a fenti ábrát) 3 féle lehet, amelyet rendelés esetén kérünk megadni:

- 25mm hosszban ereszkorcs-visszavágással, jobbos sorolással\* (jobbról ballra)
- 25mm hosszban ereszkorcs-visszavágással, balos sorolással\* (balról jobbra)
- korcs-visszavágás nélkül

\* FONTOS! A gyártási hossz tartalmazza a 25 mm-es korcs-visszavágást!

Lindab SRP Click kiegészítői

LW-C rögzítőcsavar fa aljzathoz

Méret (mm) 4,2x25

db/doboz 250

Ft/doboz 3 825

Rögzítéshez szükséges mennyiség: 6-8 db/m<sup>2</sup>

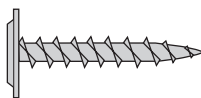

BT-SRP élhajlító segédzszerző

Profilmagasság (mm) 25

Ár (Ft/db) 1 960

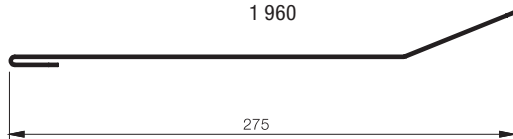

t=1,5mm vastagságú horganyzott acéllemez  
k.sz.: 307mm  
L=485 mm (SRP25 profil esetén)

F-SRP beakasztó ereszk-szegély

Classic bev. (Ft/m) 1 890

Classic matt bev. (Ft/m) 2 400

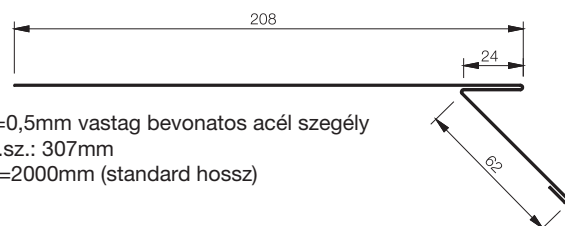

t=0,5mm vastag bevonatos acél szegély  
k.sz.: 307mm  
L=2000mm (standard hossz)

**C1-SRP** kiemelt rögzítőszegély

t=0,5 mm vastag bevonatos acél szegély  
k.sz.: 84 mm  
L=2000 mm (standard hossz)

Profilmagasság (mm)	25
<b>Classic bev.</b> (Ft/m)	760
<b>Classic matt bev.</b> (Ft/m)	910
<b>Classic perforált</b> (Ft/m)	985

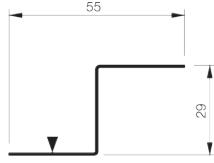

**SL-SRP** függőleges falszegély tetőlejtéssel párhuzamosan

t=0,5 mm vastag bevonatos acél szegély  
k.sz.: 307 mm  
L=2000 mm (standard hossz)

Profilmagasság (mm)	25
<b>Classic bev.</b> (Ft/m)	1 915
<b>Classic matt bev.</b> (Ft/m)	2 435

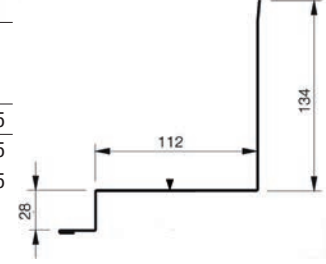

**C2-SRP** beakasztó rögzítőlemez (fércszalag)

t=0,5 mm vastag bevonatos vagy natur horganyzott acél szegély  
k.sz.: 53 mm  
L=485 mm (L-SRP25 profil esetén)  
L=2000 mm (standard hossz)

Profilmagasság (mm)	25	25
Hosszúság (mm)	485	2 000
Horg. (Ft/db)	365	1 385
<b>Classic bev.</b> (Ft/db)	380	1 570
<b>Classic matt bev.</b> (Ft/db)	445	1 860

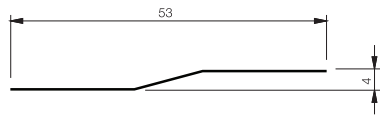

**ST-SRP** függőleges falszegély tetőlejtésre merőlegesen

t=0,5 mm vastag bevonatos acél szegély  
k.sz.: 307 mm  
L=2000 mm (standard hossz)

Profilmagasság (mm)	25
<b>Classic bev.</b> (Ft/m)	1 915
<b>Classic matt bev.</b> (Ft/m)	2 435

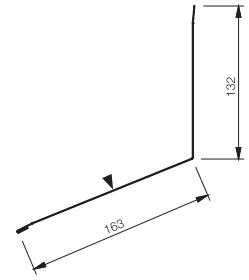

Kérjük a tető hajlásszögét megadni!

**NPF-SRP** gerincszegély félnyereg tetőnél

t=0,5mm vastag bevonatos acél szegély  
k.sz.: 307mm  
L=2000mm (standard hossz)

Profilmagasság (mm)	25
<b>Classic bev.</b> (Ft/m)	1 680
<b>Classic matt bev.</b> (Ft/m)	2 135

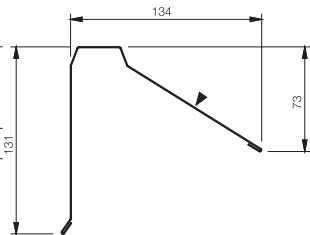

Kérjük a tető hajlásszögét megadni!

**VI-SRP** oromszegély

t=0,5mm vastag bevonatos acél szegély  
k.sz.: 307mm  
L=2000mm (standard hossz)

Profilmagasság (mm)	25
<b>Classic bev.</b> (Ft/m)	1 915
<b>Classic matt bev.</b> (Ft/m)	2 435

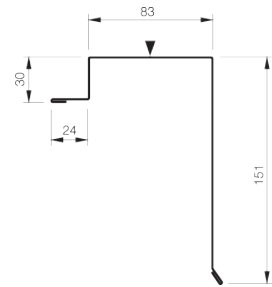

**OVK-SRP** szegélylemez negatív tetőszögtörésnél

t=0,5 mm vastag bevonatos acél szegély  
k.sz.: 410 mm  
L=2000 mm (standard hossz)

Profilmagasság (mm)	25
<b>Classic bev.</b> (Ft/m)	2 450
<b>Classic matt bev.</b> (Ft/m)	3 050

Kérjük a tető hajlásszögét megadni!

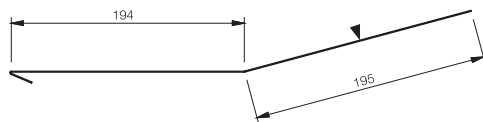

**NPC-SRP Click** gerincszegély

Standard szegélyméret  
t=0,5mm vastag bevonatos acél szegély  
L=2000mm (standard hossz)

Profilmagasság (mm)	25
<b>Classic bev.</b> (Ft/m)	2 405
<b>Classic matt bev.</b> (Ft/m)	2 975

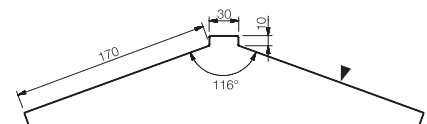

**OVM-SRP** szegélylemez pozitív tetőszögtörésnél (manzárdtető)

t=0,5 mm vastag bevonatos acél szegély  
k.sz.: 410 mm  
L=2000mm (standard hossz)

Profilmagasság (mm)	25
<b>Classic bev.</b> (Ft/m)	2 450
<b>Classic matt bev.</b> (Ft/m)	3 050

Kérjük a tető hajlásszögét megadni!

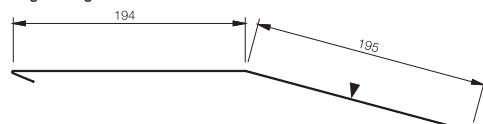

**RD** vápalemez

Standard szegélyméret  
t=0,5 mm vastag bevonatos acél szegély  
L=2000 mm (standard hossz)

Profilmagasság (mm)	25
<b>Classic bev.</b> (Ft/m)	2 645
<b>Classic matt bev.</b> (Ft/m)	3 260

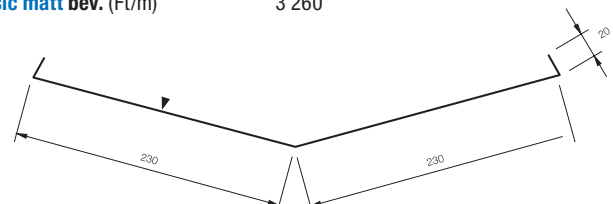

A fentiekől eltérő méretű egyedi élhajlított Lindab szegélyek árait az Árlista 17. és 18. oldalán, Lindab Kiegészítők és tartozékok részén találja meg.

▼=színoldal

Az árlista árai Áfa nélkül értendők!

Lindab Seamline  
FOP-Co, PLX, SRP Click

## Lindab Coverline trapézlemez

## Lindab Classic

Színkódok			Lindab Classic				Lindab Classic matt
Szín	Lindab szám	Legközelebbi RAL szám	0,5 mm	0,6 mm	0,7 mm	0,75 mm	0,5 mm
fehér	010	9010	■ x ○	■ ○	■	○	
fekete	015	9005	■ x ○				
világosszürke	022	7044	■ x				
grafitszürke	035	7016	■ x				
antracit metál	044	9007	■				
ezüst	045	9006	■ x ○	■ ○		○	
csontfehér	078	9002	■ ○	○		○	
sötétszürke	087	7011	■ ○				
sötétszürke	088	7016					■
bézs	113	1015	■				
sárga	152	1002	■				
tűzpiros	412	3000	■ ○				
barna	434	8017	■ x ○				
barna	435	8017					■
világoskék	502	5024	■				
sötétkék	524	5001	■				
középkék	542	5010	■ ○	■			
téglavörös	742	8004	■ x ○	■			
téglavörös	743	8004					■
bordó	748	3004					■
sötétbordó	758	3009	■ x ○				
fenyőzöld	830	6020	■ x				
sötétzöld	874	6003	■ x ○	■			
patinazöld	975	6021	■				

■ Standard szín; Szállítási határidő: 1–2 hét. x Sinus 18-ban is rendelhető színek. Szállítási határidő: 2–3 hét.

○ Jellel is ellátott színek LVP 8; LVP 12; LVP/LTP 35 Wide; LVP / LTP 50 Dn; LTP 60 Dn tető- és falprofilokban rendelhetőek. Szállítási határidő: 2–3 hét.

Típus	Fedőszélesség	Lindab Classic (Ft/m <sup>2</sup> )				Lindab Classic matt (Ft/m <sup>2</sup> )
		0,5 mm	0,6 mm	0,7 mm	0,75 mm	0,5 mm
LVP 8 •	1135 mm	Egyedi ár	Egyedi ár			
LVP 12 •	1078 mm	Egyedi ár	Egyedi ár		Egyedi ár	
LTP 20 *	1028 mm	4 195	5 175	6 495		4 485
LVP 20 / LVP 20 Dn *	1028 mm	4 195	5 175	6 495		4 485
LTP / LVP 20 perforált ▲	1028 mm	6 220				
LTP 35 *	954 mm	4 495	5 575	6 695		4 895
LVP / LVP 35 Dn *	954 mm	4 495	5 575	6 695		4 895
LTP / LVP 35 perforált ▲	954 mm	6 550				
LTP / LVP 35 Wide •	1025 mm	Egyedi ár	Egyedi ár		Egyedi ár	
LTP 45 *	900 mm	4 590	5 830	6 950		4 950
LVP 45 / LVP 45 Dn *	900 mm	4 590	5 830	6 950		4 950
LTP / LVP 45 perforált ▲	900 mm	6 840				
LTP 50 Dn / LVP 50 Dn •	1020 mm	Egyedi ár	Egyedi ár		Egyedi ár	
LTP 60 Dn •	920 mm		Egyedi ár		Egyedi ár	
SINUS 18 •	1066 mm	Egyedi ár				
SINUS 26 •	1000 mm	7 150	8 850			

\* Profilonként színenként és vastagságonként 50 m<sup>2</sup> alatti rendelés esetén 12 000 Ft átállási költséget számítunk fel az alábbi színek esetében:

Fekete (015); Sárga (152); Világos kék (502); Sötét kék (524); Fenyőzöld (830); Patinazöld (975); Tűzpiros (412); Antracitmetál (044)

▲ 50 m<sup>2</sup> alatti rendelés esetén 12 000 Ft átállási költséget számítunk fel, standard színek a 9. oldalon a FOP-COIL / Perforált tekercslemez sorban találhatóak.

LVP 8 tűzihorganyzott •	1135 mm	Z 275 g/m <sup>2</sup>	Egyedi ár	Egyedi ár		
LVP 12 tűzihorganyzott •	1078 mm		Egyedi ár	Egyedi ár		Egyedi ár
LTP / LVP 20 tűzihorganyzott	1028 mm		4 095	5 075	6 195	
LTP / LVP 35 tűzihorganyzott	954 mm		4 395	5 475	6 885	
LTP 35 tűzihorganyzott Wide •	1025 mm		Egyedi ár	Egyedi ár		Egyedi ár
LTP / LVP 45 tűzihorganyzott	900 mm		4 490	5 730	6 850	
LTP 50 tűzihorganyzott •	1020 mm		Egyedi ár	Egyedi ár		Egyedi ár
LTP 60 tűzihorganyzott •	920 mm			Egyedi ár		Egyedi ár

• Minimális rendelési mennyiség 150 m<sup>2</sup>. Szállítási határidő: 3-4 hét.

Az árlista árai Áfa nélkül értendők!

**Lindab Coverline trapézlemezek – gyártási hosszak**

Típus		LVP 8	LVP 12	LTP / LVP 20		LTP / LVP 35		LTP / LVP 35 Wide	LTP / LVP 45		LTP 50	LTP 60	Sin18	Sin26
Vastagság	(mm)	0,5 - 0,6	0,5 - 0,75	0,5 - 0,7	0,5 perf	0,5 - 0,7	0,5 perf	0,5 - 0,7	0,5 - 0,7	0,5 perf	0,5 - 0,75	0,5 - 0,75	0,5	0,5 - 0,6
Min hossz		500	500	210	210	500	500	500	210	210	500	500	400	800
Max hossz		8 000	8 000	10 000	7 000	12 000	8 000	8 000	13 000	9 000	12 000	12 000	6 000	6 000

A profilozott lemezek méretpontossága: 0–3000 mm-ig +10 mm és 3000 mm-től +20 mm

**Magasprofilok**

Megnevezés	Fedőszélesség (mm)	Lemezvastagság (mm)				Standard bevonat	Standard szín	Gyártási hossz (mm)	Szállítási határidő
		0,88	1,00	1,25	1,50				
LTP 85	1120	x	x	x		15 µm PE	078 (RAL 9002)	1 000 - 13 000	3 – 4 hét
LTP 150	840	x	x	x	x			1 000 - 14 000	1 – 3 hét

További Lindab Magasprofil típusok egyedi projekt ajánlat alapján rendelhetők:

LTP115: horganyzott, 15 és 25 µm-es bevonattal, 150 m<sup>2</sup> mennyiség felett, a szín és vastagság egyeztetés alapján

Árainkról információt márkakereskedőink szolgáltatnak!

**Világítócsíkok trapézlemezekhez**

Profil típus	Fedőszélesség (mm)	Világítócsík (Ft/m <sup>2</sup> )	
		Standard hossz	Speciális hossz*
LTP / LVP 20 <sup>(1)</sup>	1 028	7 320	11 150
LTP / LVP 35 <sup>(1)</sup>	954	7 830	11 740
LTP / LVP 45 <sup>(1)</sup>	900	8 940	12 290
LTP / LVP 20 - PC <sup>(2)</sup>	1 028	8 470	-
LTP / LVP 35 - PC <sup>(2)</sup>	954	8 790	-
LTP / LVP 45 - PC <sup>(2)**</sup>	900	9 965	-

Standard hosszak:  
3 000 és 4 500 mm

<sup>(1)</sup> Anyaga: Poliészter

<sup>(2)</sup> Anyaga: Polikarbonát

\* Szállítási határidő: 4 hét.

\*\* Csak 3000 mm-es hosszban kapható.

PC rendelése esetén, előfúrás szükséges önfúró csavarral történő rögzítésnél is.

**Páramentesítő (filc) bevonatos lemezek (Ft/m<sup>2</sup>)**

Profil típus	Classic 0,5	Classic 0,6	Classic 0,7	Classic matt 0,5	Horg 0,5	Horg 0,6	Horg 0,7
LTP 20	5 195	6 495	7 495	5 485	5 095	6 075	7 195
LTP 35	5 495	6 575	7 695	5 895	5 395	6 495	7 885
LTP 45	5 590	6 830	7 950	5 950	5 490	6 730	7 850

**Lindab Construline perforált profilok**

Anyag: SUB 350 N/mm<sup>2</sup>, galv Z 275 g/m<sup>2</sup>

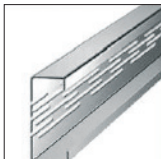
Perforált C-profilok			
	B1 (mm)	B2 (mm)	H, perf (mm)
HRY-C100	41	47	63
HRY-C120	41	47	63
HRY-C150	41	47	63
HRY-C200	41	47	63

Perforált U-profilok			
	B1 (mm)	B2 (mm)	H, perf (mm)
HSKY-U100	56	56	63
HSKY-U120	56	56	63
HSKY-U150	56	56	63
HSKY-U200	56	56	63

Elérhető gyártási lemezvastagságok: 1,0 / 1,2 / 1,5 mm. A perforált profilok jelentősen csökkentik a hőhid-hatást, ezáltal javítják a szerkezetek hőszigetelési képességét. A perforált C és U profilok fő felhasználási területe hőszigetelt teherhordó, kitöltő vagy függönyfalak vázszerkezete.

Lindab Szendvicspanelek

Lindab tetőpanelek PIR-habos kitöltéssel (LSZR)

Panel-vastagság (mm)	U érték (W/m²K)		Külső fegyverzet		Belső fegyverzet	
	PIR	PIR MAX	anyag	szín (RAL)	anyag	szín (RAL)
40	0,49	-	horganyzott acél 25 µm PE bevonattal, fóliázva, 0,5 mm lemezvastagság, Classic bevonati osztály	3000; 5010; 6011; 7016; 7035; 8017; 9002; 9006; 9007; 9010	horganyzott acél 25 µm PE bevonattal, fóliázva, 0,4-0,5 mm lemezvastagság, Classic bevonati osztály	9002; 9010
60	0,34	-				
80	0,26	0,25				
100	0,21	0,20				
120	0,18	0,17				
160	0,13	0,13				

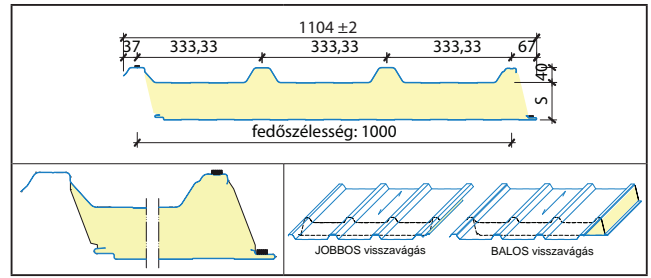

Panelszerelés iránya miatt jobbos vagy balos visszavágásra kérjük megrendeléskor figyelni!

Lindab bevilágítócsík tetőpanelekhez

Külső réteg üvegszál erősítésű PE, alsó réteg 25 mm cellás polikarbonát  
hossz: max 7,2 m (nettó 7,0 m)  
U érték: 1,5 W/m²K



Lindab falpanelek PIR és MIWO kitöltéssel (LSZW)

	Vastagság (mm)	U érték (W/m²K)		Külső fegyverzet		Belső fegyverzet				
		PIR	PIR MAX	anyag	szín (RAL)	anyag	szín (RAL)			
PIR	Látszó rögzítés	Normál	40 **	0,57	-	horganyzott acél 25 µm PE bevonattal, fóliázva, 0,5 mm lemezvastagság, Classic bevonati osztály	9002; 9006; 9010	horganyzott acél 25 µm PE bevonattal, fóliázva, 0,4-0,5 mm lemezvastagság, Classic bevonati osztály	9002; 9010	
			60	0,37	-		Csak 1140 mm szélességben: 7016*			
			80	0,27	0,24					9002; 9006; 9007; 9010
			100	0,22	0,19					
			120	0,19	0,16					
	Hűtőházi	100	0,22	0,19						
		120	0,18	0,16						
		160	0,14	0,12						
		200	0,11	0,10						
		Rejtett rögzítés	60	0,37	-	3000; 5010; 6011; 7016; 7035; 8017; 9002; 9006; 9007; 9010				
80	0,27		0,26							
100	0,22		0,20							
120	0,18		0,16							
140	0,16	0,14								

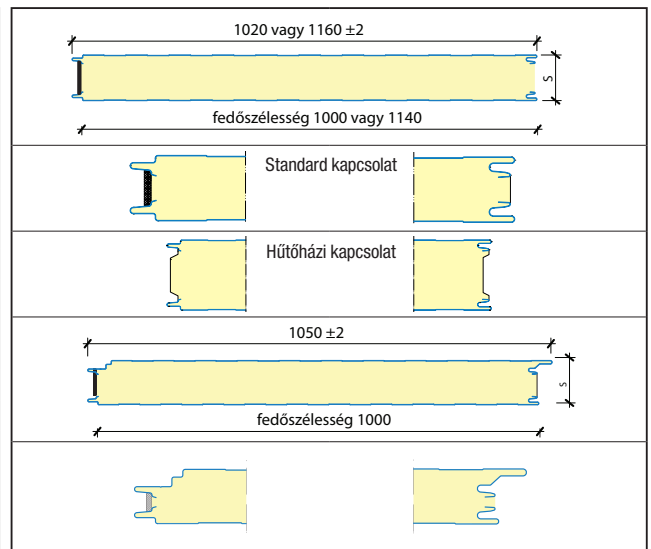

\* Látszó rögzítésű panel külön kérésre rejtett rögzítésű panel színekben is rendelhető.  
\*\* Csak 1000 mm széles kapható.

	Vastagság (mm)	U érték (W/m²K)		Külső fegyverzet		Belső fegyverzet		
		PIR	PIR MAX	anyag	szín (RAL)	anyag	szín (RAL)	
Kőzetgyapot MIWO	Látszó rögzítés	Normál	80	0,54	horganyzott acél 25 µm PE bevonattal; fóliázva; 0,5 mm lemezvastagság; Classic bevonati osztály	9002; 9006; 9007; 9010	horganyzott acél 25 µm PE bevonattal; fóliázva; 0,6 mm lemezvastagság; Classic bevonati osztály	9002; 9010
			100	0,43		Csak 1140 mm szélességben: 7016		
			120	0,36				
	Hűtőházi	160	0,27					
		200	0,22					
		Rejtett rögzítés	80	0,56	horganyzott acél 25 µm PE bevonattal; fóliázva; 0,5 mm lemezvastagság; Classic bevonati osztály	3000; 5010; 6011; 7016; 7035; 8017; 9002; 9006; 9007; 9010	horganyzott acél 25 µm PE bevonattal; fóliázva; 0,6 mm lemezvastagság; Classic bevonati osztály	
100	0,44							
120	0,37							

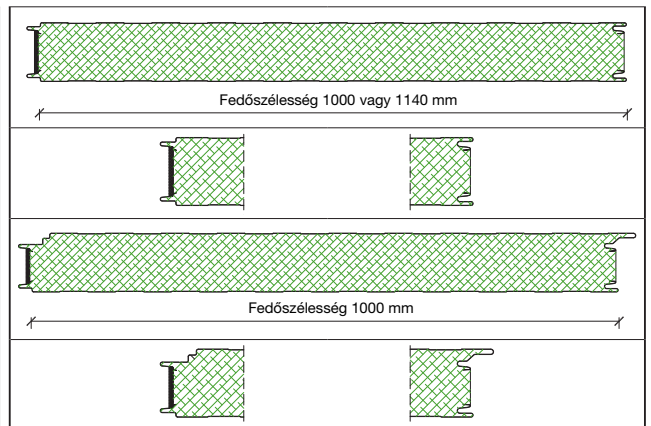

Gyártási hossz: 2,0.....13,20 m  
Kismennyiségi felár: 200 m² alatt.

Árakról és egyéb műszaki információkról kérdezze munkatársainkat es márkakereskedőinket.

Bevonati típusokról kérje kollégáink segítségét (SP 25; Food Safe (PVC); PRISMA; HPS; HDX)  
Rögzítőcsavarok: 19. oldal; tömítőprofilok: 21. oldal

Fegyverzet mintázatok:

külső: L: lineáris; S: sík; M: mikroprofil; R: rovátkolt; H: hullámos  
belső: L: lineáris

Fegyverzet mintázatok:

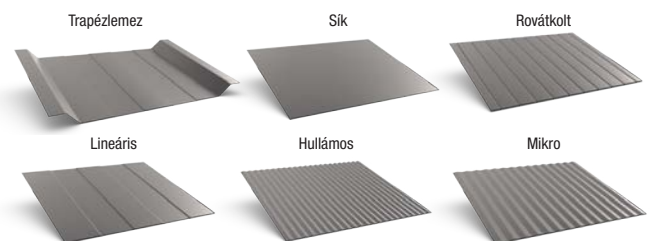

Lindab termPIR hőszigetelő táblák

Hőszigetelő táblák tulajdonságai	
Hab anyag	Merev poliizocianurát hab (PIR)
PIR hab sűrűség [kg/m <sup>3</sup> ]	$\rho = 32 (\pm 5 \%) \text{ kg/m}^3$
Hővezetési tényező [W/mK]	$\lambda_D = 0,022 \text{ W/mK}$ termPIR® AL, termPIR® AGRO AL, termPIR® AL GK esetében $\lambda_D = 0,026 \text{ W/mK}$ $d < 80 \text{ mm}^*$ $\lambda_D = 0,025 \text{ W/mK}$ $80 \leq d < 120 \text{ mm}^*$ $\lambda_D = 0,024 \text{ W/mK}$ $d \geq 120 \text{ mm}^*$ * termPIR® WS, termPIR® ETX
Hőszigetelő táblák fedőrétege 1 - légzáró 2 - légáteresztő	<b>AL</b> <sup>1</sup> - kétoldali légzáró, alumínium, papír és polietilén tartalmú fedőréteg <b>ARGO AL</b> <sup>1</sup> - 50 $\mu$ vastagságú alufólia fedőréteg <b>WS</b> <sup>2</sup> - üvegfátyol <b>ETX</b> <sup>2</sup> - légáteresztő üvegfátyol fedőréteg <b>AL GK</b> <sup>1</sup> - mindkét oldalról légzáró alumínium réteggel ellátott, egyik oldalon gipszkarton táblával felépített
Standard táblaméret [mm]	600 x 1200 / 1200 x 2400
Táblaméreték rendelésre [mm]	1000 x 1200 / 1200 x 1200 / 1200 x 1800 / 1200 x 3000
Élképzés	<b>FIT</b> - sík, <b>LAP</b> - átlapol*, <b>TAG</b> - csaphornyos**
<b>Rendelhető 20 mm-től 250 mm-ig, 10 mm-kénti táblavastagságokban.</b>	
Tűzveszélyességi besorolás	D - termPIR® AGRO AL E - önkiltó a termPIR® AL, termPIR® WS, termPIR® ETX, termPIR® AL GK
** az élképzett táblák fedési felülete 2-4 %-kal kisebb a teljes tábla méreténél	
<b>Élképzések:</b> <b>LAP</b> (átlapolt) 30 mm vastagságtól, <b>TAG</b> (csaphornyos) 40 mm vastagságtól kapható	

Lindab termPIR hőszigetelő táblák típusai

Lindab termPIR® AL	Lindab termPIR® AL GK	Lindab termPIR® AGRO AL
		
A <b>Lindab termPIR® AL</b> hőszigetelő táblák merev PIR habból készült hőszigetelő magból állnak. A táblák mindkét oldalon alumíniumból, papírból és polietilénből álló, többrétegű fedőréteggel vannak ellátva.	A <b>Lindab termPIR® AL GK</b> hőszigetelő táblák merev PIR habból készült hőszigetelő magból állnak. Egyik oldalon alumínium, másik oldalon gipszkarton réteggel vannak ellátva.	A <b>Lindab termPIR® AGRO AL</b> hőszigetelő táblák merev PIR habból készült hőszigetelő magból állnak. A táblák mindkét oldalon 50 $\mu$ m vastagságú, mosható légzáró alumínium réteggel vannak kasírozva.

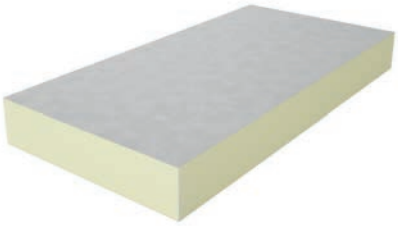
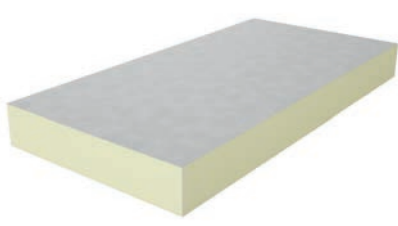
Lindab termPIR® WS	Lindab termPIR® ETX
	
A <b>Lindab termPIR® WS</b> hőszigetelő táblák merev PIR habból készült hőszigetelő magból állnak. A táblák üvegfátyolból készült légáteresztő bevonattal vannak ellátva.	A <b>Lindab termPIR® ETX</b> hőszigetelő táblák merev PIR habból készült hőszigetelő magból állnak. A táblák speciális üvegfátyolszövetből készült légáteresztő réteggel vannak ellátva. Ragasztott, vakolt homlokzatburkolati rendszerhez.

Lindab kiegészítők és tartozékok

Típus szegélyek

Lindab Classic

VABR Cseréplezáró borítólemez

Szabványhossz: 2 m		
B névleges (mm)	105	140
<b>Classic bev.</b> 0,5 mm vtg. (Ft/m)	1 315	1 500
<b>Classic matt bev.</b> 0,5 mm vtg. (Ft/m)	1 515	1 845

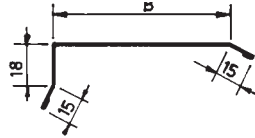

VISK Oromdeszka-szegélylemez

Szabványhossz: 2 m		
B névleges (mm)	75	110
<b>Classic bev.</b> 0,5 mm vtg. (Ft/m)	1 315	1 500
<b>Classic matt bev.</b> 0,5 mm vtg. (Ft/m)	1 515	1 845

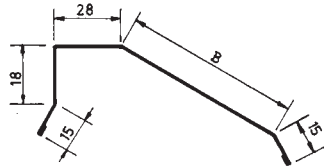

VISK 120 Oromdeszka-szegélylemez

Szabványhossz: 2 m		
B névleges (mm)	120	
<b>Classic bev.</b> 0,5 mm vtg. (Ft/m)	1 565	
<b>Classic matt bev.</b> 0,5 mm vtg. (Ft/m)	2 100	

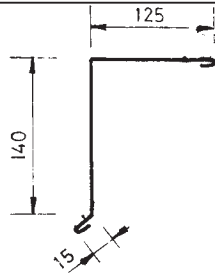

NP Gerinclemez

Szabványhossz: 2 m		
B névleges (mm)	120	170
<b>Classic bev.</b> 0,5 mm vtg. (Ft/m)	1 960	2 400
<b>Classic matt bev.</b> 0,5 mm vtg. (Ft/m)	2 395	2 975

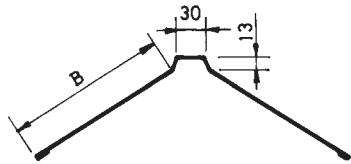

SL függőleges falszegély tetőlejtéssel párhuzamos

Szabványhossz: 2 m		
<b>Classic bev.</b> 0,5 mm vtg. (Ft/m)	1 915	
<b>Classic matt bev.</b> 0,5 mm vtg. (Ft/m)	2 435	

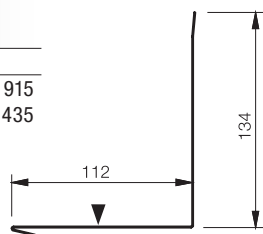

Kalaprofil

Max. hossz: 4 m		
<b>Horganyzott</b> 0,8 mm vtg. (Ft/m)	1 500	

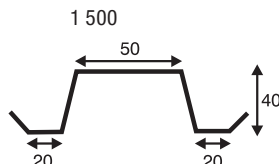

ÖB Felső (ablak) párkánylemez

UB 10/UB 15 Alsó (ablak) párkánylemez

Szabványhossz: 2 m					
B névleges (mm)	60	80	100	120	150
<b>Classic bev.</b> 0,5 mm vtg. (Ft/m)	1 035	1 265	1 355	1 460	1 500
<b>Classic matt bev.</b> 0,5 mm vtg. (Ft/m)	1 235	1 515	1 640	1 745	1 820

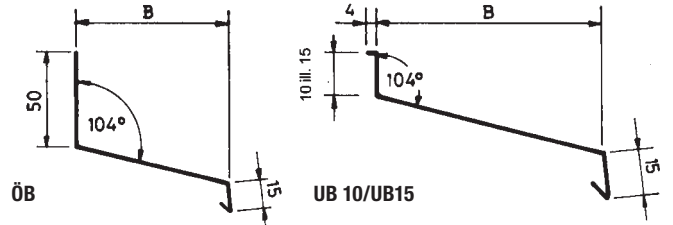

RD Vápa lemez

Szabványhossz: 2 m		
<b>Classic bev.</b> 0,5 mm vtg. (Ft/m)	2 645	
<b>Classic matt bev.</b> 0,5 mm vtg. (Ft/m)	3 260	

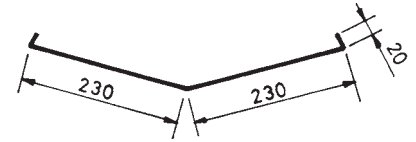

FOTP/FOTPA Eresz-szegélylemez

Szabványhossz: 2 m		<b>FOTP</b>	<b>FOTPA</b>
<b>Classic bev.</b> 0,5 mm vtg. (Ft/m)	1 500	1 720	
<b>Classic matt bev.</b> 0,5 mm vtg. (Ft/m)	1 845	2 085	

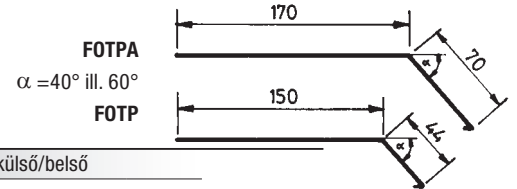

HBV/HBI Saroklemez külső/belső

Szabványhossz: 2 m		
B névleges (mm)	140	
<b>Classic bev.</b> 0,5 mm vtg. (Ft/m)	1 720	
<b>Classic matt bev.</b> 0,5 mm vtg. (Ft/m)	2 100	

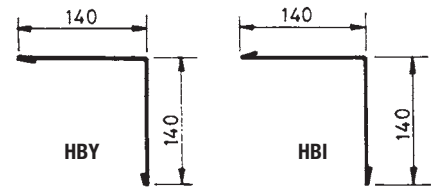

ST függőleges falszegély tetőlejtésre merőleges

Szabványhossz: 2 m		
<b>Classic bev.</b> 0,5 mm vtg. (Ft/m)	1 915	
<b>Classic matt bev.</b> 0,5 mm vtg. (Ft/m)	2 435	

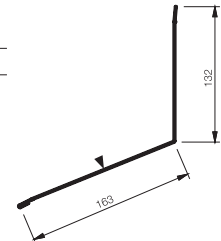

BL/BL7 Hordozóléc

Szabványhossz: 3,7 m		<b>BL (Lv.: 0,6)</b>	<b>BL7 (Lv.: 0,7)</b>
<b>Horganyzott</b> (Ft/m)	1 585	1 850	

Szállítási határidő: 2 hét

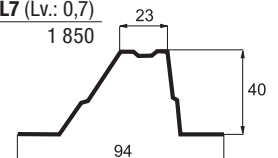

Az árlista árai Áfa nélkül értendők!



## Lindab szegélyek – élhajlított elemek 1.

Kiterített szélesség (mm)	FOP Classic						FOP Classic Matt		FOP Cl. perforált		FOP PLX Elite		Dura frost (PLX)	
	0,5		0,6		0,7		0,5		0,5		0,6		0,6	
	(Ft/m) szalag	(Ft/m) szegély	(Ft/m) szalag	(Ft/m) szegély	(Ft/m) szalag	(Ft/m) szegély	(Ft/m) szalag	(Ft/m) szegély	(Ft/m) szalag	(Ft/m) szegély	(Ft/m) szalag	(Ft/m) szegély	(Ft/m) szalag	(Ft/m) szegély
0	625	785	750	930	810	1000	895	885	1010	880	1095	925	1150	
51	840	1030	1030	1280	1150	1425	1225	1220	1335	1335	1655	1405	1740	
101	1090	1320	1335	1655	1500	1855	1570	1565	1710	1800	2215	1885	2330	
151	1290	1635	1635	2025	1845	2275	1920	1925	2090	2260	2790	2370	2925	
201	1510	1920	1920	2370	2205	2705	2255	2270	2385	2730	3365	2865	3530	
251	1735	2220	2220	2745	2575	3120	2610	2610	2750	3180	3925	3340	4125	
301	1935	2525	2525	3105	2890	3580	2960	2970	3105	3650	4495	3835	4720	
351	2170	2815	2815	3465	3240	4020	3310	3310	3480	4110	5070	4320	5325	
401	2390	3095	3095	3835	3595	4420	3575	3655	3845	4555	5630	4780	5915	
451	2610	3395	3395	4195	3950	4855	4010	4015	4215	5020	6205	5270	6510	
501	2815	3690	3690	4540	4280	5290	4350	4355	4595	5480	6750	5755	7090	
551	3045	3995	3995	4920	4645	5720	4680	4690	4935	5950	7325	6250	7695	
601	3260	4275	4275	5280	4990	6150	5030	5035	5305	6400	7905	6720	8300	
651	3490	4575	4575	5640	5330	6585	5365	5375	5655	6865	8475			
701	3735	4865	4865	6005	5680	7005	5700	5715	5995					
751	3930	5160	5160	6365	6020	7440	6045	6055	6340					
801	4140	5460	5460	6710	6390	7860	6375	6385	6685					
851	4355	5740	5730	7090	6735	8300	6700	6710	7030					
901	4605	6020	6020	7445	7080	8735	7040	7040	7380					
951	4800	6320	6320	7820	7405	9160	7400	7420	7720					
1001	4915	6625	6625	8030	7765	9595	7730	7730	8060					
1051	5025	6930	6930	8525	8115	10015	8235	8205	8380					
1101	5475	7205	7205	8905	8460	10450	8410	8420	8560					
1151	5680	7515	7515	9255	8805	10870	8735	8740	8820					
1201	5810	7795	7795	9635	9165	11315	9070	8890	9015					

A megadott árak 1, 2, 3, 4 m-es hosszúságokra érvényesek, speciális hosszúságokra esetén 20% felárat számíthatunk fel.

## Lindab szegélyek – élhajlított elemek 2.

Kiterített szélesség (mm)	FOP tűzihorganyzott/Z 275					
	0,5		0,6		0,7	
	(Ft/m) szalag	(Ft/m) szegély	(Ft/m) szalag	(Ft/m) szegély	(Ft/m) szalag	(Ft/m) szegély
0	595	755	690	865	720	905
51	825	1 015	915	1 135	990	1 200
101	1 030	1 275	1 145	1 410	1 235	1 510
151	1 235	1 525	1 350	1 670	1 485	1 840
201	1 445	1 635	1 585	1 935	1 735	2 125
251	1 610	1 995	1 805	2 220	2 080	2 440
301	1 805	2 240	2 025	2 490	2 240	2 755
351	1 995	2 450	2 240	2 765	2 480	3 070
401	2 190	2 695	2 470	3 040	2 740	3 385
451	2 385	2 930	2 690	3 310	2 995	3 690
501	2 570	3 165	2 905	3 590	3 240	4 010
551	2 755	3 400	3 120	3 865	3 485	4 325
601	2 950	3 630	3 350	4 145	3 745	4 630
651	3 120	3 875	3 580	4 410	4 000	4 945
701	3 330	4 100	3 780	4 675	4 250	5 245
751	3 505	4 345	4 015	4 955	4 505	5 555
801	3 695	4 590	4 235	5 100	4 755	5 850
851	3 905	4 810	4 450	5 495	4 995	6 170
901	4 085	5 040	4 675	5 765	5 245	6 490
951	4 275	5 285	4 905	6 020	5 505	6 785
1001	4 455	5 505	5 120	6 315	5 760	7 105
1051	4 650	5 740	5 335	6 585	6 005	7 405
1101	4 825	5 985	5 560	6 850	6 265	7 725
1151	5 030	6 210	5 785	7 130	6 510	8 040
1201	5 230	6 490	5 995	7 400	6 765	8 345

A megadott árak 1, 2, 3, 4 m-es hosszúságokra érvényesek, speciális hosszúságokra esetén 20% felárat számíthatunk fel.

Lindab kiegészítők és tartozékok

Önfúró csavarok acélhoz és fához	Jelölés	Méret (mm)	Felhasználási terület	Átfúrási lemeztávolság (mm)	Kulcs-méret	Db/doboz	Felület	Ft/doboz	
		LWT	4,8 x 35	Faléchez	2,5	8	50	Lakkozott	1 340
							250		5 790
		LWT-DN	4,8 x 35	Faléchez	2,5	8	250	Lakkozott	8 480
		LL2T	4,8 x 22	Fűzőcsavar Max.: 2 mm lemez átfedéshez	2,0	8	50	Lakkozott; horganyzott	1 295
							250		5 650
		LL2T-DN	4,8 x 20	Max.: 2 mm lemez átfedéshez	2,0	8	250	Lakkozott	8 320
		LD3T	4,8 x 25	Max.: 2,5 mm könnyű gerendához	3,0	8	50	Lakkozott; horganyzott	1 365
							250		5 940
		LD6T	6,3 x 25	Melegen hengerelt tartógerendához	6,0	8	50	Horganyzott	1 950
							250	Horganyzott	8 470
								Lakkozott*	10 400
	LD8T	6,3 x 25	Melegen hengerelt tartógerendához	8,0	8	250	Horganyzott	9 660	
							Lakkozott*	11 900	
	LD12T	5,5 x 32	Rögzítés acélszerkezethez	12,0	8	250	Horganyzott	17 700	
	POP	4,0 Húzószegecs				50	Lakkozott	1 040	
						250		4 490	
	M4, M4-Dn	Behajtóbetét LL2T-Dn és az LWT-Dn csavarokhoz használható			-	1	-	1 810	
	M8	Behajtókulcs			8	1	-	2 160	

A csavarfelhasználást rögzítő csavar esetében hozzávetőlegesen 6-7 db/m<sup>2</sup> értékkel számoljuk, a fűző csavar felhasználást 3-4 db/m<sup>2</sup> értékkel számoljuk.

\* 3-4 hét szállítási határidő.

Önfúró csavarok szendvicspanelekhöz	Megnevezés	Méret	Minimális és maximális panelvastagság (mm)	Átfúrási lemeztávolság (mm)	Ár (100 db/doboz)	
					Natúr	Festett
					<b>Hidegen hajlított gerendákhoz fúrás esetén (C3 korrózió osztály, csavarfej behajtó: 8 mm)</b>	
	LEB11 105	5,5 x 105	50 - 80	1,25 - 2 x 3,0	7 875	14 680
	LEB11 125	5,5 x 125	70 - 100	1,5 - 2 x 3,0	9 390	16 085
	LEB11 150	5,5 x 150	77 - 125	1,5 - 2 x 3,0	13 125	19 755
	LEB11 175	5,5 x 175	100 - 150	1,5 - 2 x 3,0	16 410	23 210
	LEB11 225	5,5 x 225	150 - 200	1,5 - 2 x 3,0	23 210	29 910
<b>Melegen hengerelt gerendákhoz fúrás esetén (C3 korrózió osztály, csavarfej behajtó: 8 mm)</b>						
	LEC11 105	5,5 x 105	40 - 60	4,0 - 15,0	8 955	15 760
	LEC11 125	5,5 x 125	60 - 80	4,0 - 15,0	10 470	17 270
	LEC11 145	5,5 x 145	85 - 100	4,0 - 15,0	14 250	21 050
	LEC11 165	5,5 x 165	85 - 120	4,0 - 15,0	17 595	24 400
	LEC11 195	5,5 x 195	110 - 150	4,0 - 15,0	20 945	27 750
	LEC11 245	5,5 x 245	160 - 200	4,0 - 15,0	31 310	38 330
<b>Vasbeton szerkezetekhez fúrás esetén (C4 korrózió osztály, csavarfej behajtó: 10 mm)</b>						
	LEK11 100	6,0 x 100	< 60		22 575	
	LEK11 120	6,0 x 120	< 80		24 725	
	LEK11 140	6,0 x 140	< 100		29 150	
	LEK12 160	7,5 x 160	< 110		82 070	
	LEK12 200	7,5 x 200	< 150		86 390	

	Teherelosztó nyereg ** kalotte (tetőpanelhez)	36 x 40			Egyedi ár	Egyedi ár
	PM1 Teherelosztó lemez (rejtett rögzítésű szendvicspanelhez)	150 x 25			Egyedi ár	Egyedi ár

\*\* Csak szendvicspanel csavarral együtt rendelhető.

Minden doboz 100 db csavart és teherelosztó nyeret tartalmaz.

Az árlista árai Áfa nélkül értendők!

## Lindab kiegészítők és tartozékok

## Építési fóliák

Termék megnevezés	Listaár (Ft/m <sup>2</sup> )	Listaár (Ft/tek.)	Szín	Tekercsméret	
<b>Lindab fóliák</b>					
LTF-115	Háromrétegű páraáteresztő tetőfólia 115-120 g/m <sup>2</sup>	415	31 125	szürke	1,5x50 m (75 m <sup>2</sup> )
LTF-135	Háromrétegű páraáteresztő tetőfólia 135-140 g/m <sup>2</sup>	520	39 000	szürke	1,5x50 m (75 m <sup>2</sup> )
LTF-270	Háromrétegű páraáteresztő tetőfólia 270 g/m <sup>2</sup> (Gyárilag felhordott ragasztósávval.)	1 650	123 750	fekete	1,5x50 m (75 m <sup>2</sup> )
LTF-Monolithic	Háromrétegű monolitikus membrán 160 g/m <sup>2</sup> (Gyárilag felhordott ragasztósávval.)	1 080	81 000	szürke	1,5x50 m (75 m <sup>2</sup> )
LSZ-500	Szellőzőszőnyeg többrétegű alátét-hordozóréteggel Hasznos fedési szélesség: 1,4 m 500 g/m <sup>2</sup>	2 450	91 875	szürke	1,5x25 m (37,5 m <sup>2</sup> )
LPZ-150	Hálóerősítésű műanyag párafékező fólia 150 g/m <sup>2</sup> Ipari és lakossági felhasználásra is javasolt (Sd = 170 m).	380	28 500	ezüst	1,5x50 m (75 m <sup>2</sup> )

## Fóliatartozékok

LRG-2	Kétoldalon tapadó ragasztószalag páraáteresztő tetőfóliák toldásához	175	8 750		38 mm × 50 m /tekercs
LRG-1S	Egyoldalon tapadó ragasztószalag tetőfóliák toldására, kisebb sérülések és áttörések zárására	195	4 875		50 mm × 25 m /tekercs
LRG-TPK	Egyoldalon tapadó ragasztószalag lércrögítő szeggel történő fóliaáttörések zárására	310	4 650		50 mm × 15 m /tekercs
LSP-1	Kétoldalon tapadó ragasztószalag párazáró és párafékező fóliák illesztésére	300	13 500		15 mm × 45 m /tekercs
LTM	Tömítőmassza párafékező fólia lezárásához egyéb anyagok mentén (téglafal, fa, stb.)	3 550 (Ft/tubus)			315 g /tubus

Teljes tekercsek rendelhetőek!

## Tetőátvezető elemek

LTE	Átmérő (mm)	Alap mérete	Kötőelemek SX3/10-A10 5,5×28 mm	Ár Ft/szett
LTE-1	5–50 mm	120 mm	12 db	8 230
LTE-2	44–82 mm	160 mm	24 db	9 905
LTE-3	6–127 mm	195 mm	24 db	10 835
LTE-4	75–160 mm	235 mm	24 db	14 215
LTE-5	108–190 mm	275 mm	24 db	15 120
LTE-6	125–230 mm	315 mm	24 db	16 280
LTE-7	150–280 mm	365 mm	36 db	28 755

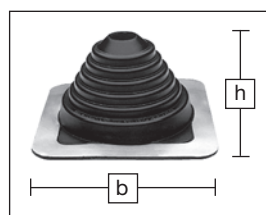























Rozsdamentes bilincs	
Átmérő (mm)	Ár (Ft/db)
40–60	390
60–80	480
70–90	520
90–110	610
110–130	690
130–150	740

1 szett tartalma: 1 db átvezető elem, 1 tubus tömítőgél, szükséges kötőelemek.

Lindab kiegészítők és tartozékok

Tömítőprofilok

<b>TPS2</b> <b>Hossz (mm)</b> 1 028 <b>Ár: 230 (Ft/db)</b> LTP 20 profilnál színoldal, LVP 20 profilnál hátoldal 	<b>TPS3</b> <b>Hossz (mm)</b> 954 <b>Ár: 380 (Ft/db)</b> LTP 35 profilnál színoldal, LVP 35 profilnál hátoldal 	<b>TPS3 Wide*</b> <b>Hossz (mm)</b> 1 035 <b>Ár: 550 (Ft/db)</b> LTP 35 Wide profilnál színoldal, LVP 35 Wide profilnál hátoldal. 
<b>TPL2</b> <b>Hossz (mm)</b> 1 028 <b>Ár: 205 (Ft/db)</b> LVP 20 profilnál színoldal, LTP 20 profilnál hátoldal 	<b>TPL3</b> <b>Hossz (mm)</b> 954 <b>Ár: 335 (Ft/db)</b> LVP 35 profilnál színoldal, LTP 35 profilnál hátoldal 	<b>TPL3 Wide*</b> <b>Hossz (mm)</b> 1 035 <b>Ár: 460 (Ft/db)</b> LVP 35 Wide profilnál színoldal, LTP 35 Wide profilnál hátoldal. 
<b>TPS4</b> <b>Hossz (mm)</b> 900 <b>Ár: 315 (Ft/db)</b> LTP 45 profilnál színoldal, LVP 45 profilnál hátoldal. 	<b>TPS85</b> <b>Hossz (mm)</b> 1 120 <b>Ár: 735 (Ft/db)</b> LTP 85-ös profilhoz színoldal 	<b>TPS150</b> <b>Hossz (mm)</b> 840 <b>Ár: 840 (Ft/db)</b> LTP 150-es profilhoz színoldal 
<b>TPL4</b> <b>Hossz (mm)</b> 900 <b>Ár: 310 (Ft/db)</b> LVP 45 profilnál színoldal, LTP 45 profilnál hátoldal. 	<b>TPL85</b> <b>Hossz (mm)</b> 1 120 <b>Ár: 525 (Ft/db)</b> LTP 85-ös profilhoz hátoldal 	<b>TPL150</b> <b>Hossz (mm)</b> 840 <b>Ár: 640 (Ft/db)</b> LTP 150-es profilhoz hátoldal 
<b>LPTPÓ-L</b> <b>Hossz (mm)</b> 1 100 <b>Ár: 315 (Ft/db)</b> Felső szalag LPA-L-hez 	<b>STP 18</b> <b>Hossz (mm)</b> 990 <b>Ár: 185 (Ft/db)</b> Sinus 18 profilhoz 	<b>LSÓ*</b> <b>Hossz (mm)</b> 1 000 <b>Ár: 555 (Ft/db)</b> Felső szalag LPA Scandic-hez 
<b>LPTPU-L</b> <b>Hossz (mm)</b> 1 100 <b>Ár: 305 (Ft/db)</b> Alsó szalag LPA-L-hez 	<b>STP 26</b> <b>Hossz (mm)</b> 1000 <b>Ár: 275 (Ft/db)</b> Sinus 26 profilhoz 	<b>LSU*</b> <b>Hossz (mm)</b> 1 000 <b>Ár: 410 (Ft/db)</b> Alsó szalag LPA Scandic-hez 
<b>TBA</b> <b>Hossz (m/tek.)</b> 100 <b>Ár: 175 (Ft/fm)</b> Öntapadó tömítőszalag 3 x 10 mm 	<b>LPO</b> <b>Hossz (m/tek.)</b> 50 <b>Ár: 185 (Ft/fm)</b> Öntapadó hőhídmentesítő szalag 5x50 mm 	<b>UTP</b> <b>Hossz (mm)</b> 2 000 <b>Ár: 2 550 (Ft/db)</b> Univerzális tömítőprofil, 45x50 mm 
<b>TÖMAS</b> <b>Hossz (mm)</b> 1 000 <b>Ár: 825 (Ft/db)</b> Tető szendvicspanelhez, felső színoldal. 		

\* A szállítási határidő 3 hét!

Korcoláshoz használatos kiegészítők

Megnevezés	Mennyiségi egység	Ár (Ft)
<b>HAFFTER rögzítőfűl</b>		
Mozgó haffter	db	180
Fix haffter	db	145
<b>ELŐKORCOLÁS</b>	folyóméter	430

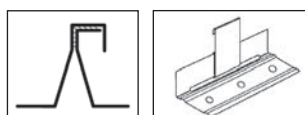











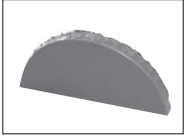

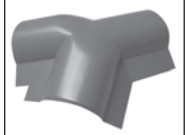

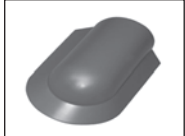
Megnevezés	Mennyiségi egység	Ár (Ft)
<b>RUNOTEX</b> gélyanyag	0,3 liter patron	4 535
<b>JAVÍTÓFESTÉK</b> stift (vízbázisú)	250 ml	22 500

Az árlista árai Áfa nélkül értendők!

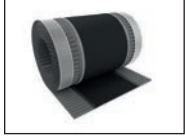

Lindab kiegészítők és tartozékok

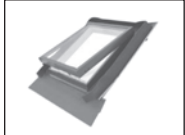
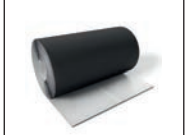
Egyéb tetőkiegészítő elemek



<p><b>CT gerinclemez LPA-L cserepeslemezhez</b></p> <p>Beépítési hossz (mm) 2 000</p> <p><b>Classic bev.</b> (Ft/db) 7 200 fekete, sötétbordó, barna, sötétszürke, sötétzöld, tűzpiros, téglavörös, középkék, világoskék, sötétkék</p>		<p><b>CTR-S gerinclemez LPA-L cserepeslemezhez</b></p> <p>Beépítési hossz (mm) 1 880</p> <p><b>Classic bev.</b> (Ft/db) 5 990 sötétbordó, barna, sötétzöld, téglavörös, sötétszürke, grafitzürke</p> <p><b>Classic matt bev.</b> (Ft/db) 8 180 sötétszürke, téglavörös, bordó, barna</p>	
<p><b>CTG Véglemez Véglezáró CT és CTR gerinclemezhez</b></p> <p>Ár (Ft/db) 1 690</p> 	<p><b>CTG Scandic Perforált véglezáró CT Scandichez</b></p> <p>Ár (Ft/db) 2 580</p>  <p>Szállítási határidő: 2-3 hét.</p>	<p><b>CT Bevonatos gerinclemez LPA Scandic cserepeslemezhez</b></p> <p>Beépítési hossz (mm) 1 900</p> <p><b>Classic matt bev.</b> (Ft/db) 11 655 Színek: – lásd LPA Scandic színek</p> <p>Szállítási határidő: 2-3 hét.</p> 	
<p><b>CTY Csatlakozó elem Kontyolt tetők gerinc csatlakozásához CT, CTR gerinclemezhez illeszkedik</b></p> <p>Tetőlejtés: 15°–30° és 30°–45°</p> <p><b>Natúr</b> (Ft/db) 17 500</p> <p><b>Festett*</b> (Ft/db) 19 500</p>		<p><b>Snökly hóvágó porszört</b></p> <p>A következő Classic színekben: fehér, sötétkék, sötétszürke, sötétzöld, tűzpiros (5 db/tábla; a készlet erejéig kapható)</p> <p>Ár (Ft/db) 825</p> 	
<p><b>CTGY Végelem Élgerincek elegáns lezárásához CT</b></p> <p><b>Natúr</b> (Ft/db) 8 900</p> <p><b>Festett*</b> (Ft/db) 11 900</p>		<p><b>SnöklyR hóvágó</b></p> <p>A következő Classic színekben: barna, sötétbordó, sötétszürke, téglavörös (5 db/tábla)</p> <p>Ár (Ft/db) 295</p> 	
<p><b>CTGY Végelem élgerincek elegáns lezárásához CT gerinclemezhez</b></p> <p><b>Fém Classic bev.</b> (Ft/db) 7 770</p> <p>Barna (434), sötétszürke (087), sötétbordó (758), téglavörös (742) színben.</p>		<p><b>Hófogó patkó</b></p> <p><b>Fém</b> (Ft/db) 380</p> <p>Barna (434), sötétszürke (087), sötétbordó (758), téglavörös (742) színben.</p> 	
<p><b>LWXPE Plasztikus gerincszellőző</b></p> <p>5m×310mm széles tekercs</p> <p>Ár (Ft/tekercs) 6 125</p>		<p><b>LMF Szellőző fésű</b></p> <p>Méret (mm) 1000</p> <p>Ár (Ft/db) 165</p> 	
<p><b>LPA Scandic indító profil LPA Scandic cserepeslemezhez</b></p> <p>Galvanizált kivitel 250 mm-ként elhelyezve.</p> <p>Ár (Ft/db) 230</p> <p>Szállítási határidő 2-3 hét.</p>		<p><b>LWX Wakaflex, kéményszegély</b></p> <p>5m×280 mm széles tekercs téglavörös, sötétszürke és barna színekben</p> <p>Ár (Ft/tekercs) 38 400</p> 	
<p><b>LTK Tetőkibúvó</b></p> <p>Befoglaló méret (cm) 45×55 65×65</p> <p>Ár (Ft/db) 31 100 57 700</p> <p>Tetőhajlás: 15–60°</p> <p>Jellemzők: – fa ablakkeret, acél szegéllyel (sötétszürke) – 14 mm (3-8-3) dupla üvegezés – nyitás: fel v. oldalra (átszerelhető) – egybeépített acél burkolókerettel</p>		<p><b>LWXTC kémény- és falszegély</b></p> <p>5 m×310 mm széles tekercs téglavörös, sötétszürke és barna színekben</p> <p>Ár (Ft/tekercs) 13 180</p> 	



\* Barna, piros, sötétbordó, sötétzöld, sötétszürke, téglavörös, standard: raktárról elérhető.  
A többi színben: a szállítási határidő 3 hét.

Lindab Protectline Tetőbiztonsági rendszer

Ábra	Kód	Megnevezés / Méret	Horganyzott (Ft/db)	Festett (Ft/db)
<b>Alsó konzol csöves hófogóhoz és tetőjárda, hórácshoz és tetőjárda</b>				
	<b>KTFLS</b>	Korcolt síklemez, trapézlemez (l=400 mm) (trapézlemez esetén gumitalpon keresztül közvetlenül az alátámasztáshoz vagy KTIF rögzítő talphoz kapcsolódik)	3 800	4 190
	<b>KTOPFS</b>	Ellenoldali elem korcolt síklemezhez PLX, Ellenoldali elem korcolt tetőprofilhoz SRP 25, 38	1 890	1 990
	<b>KTTE</b>	Cserepeslemez (l=400 h=17 mm)	3 850	4 250

<b>Csövek</b>				
	<b>KTIPE</b>	Cső (d=32 mm l=3000 mm)	7 100	7 850

<b>Hórács*</b>				
	<b>KTSNFE</b>	Hórács (L=3000 mm)	25 500	27 000
	<b>KTSSSF</b>	Felső konzol hórácshoz (KTFLS alsó konzolhoz kapcsolódik)	3 200	3 500

<b>Tetőjárda*</b>				
	<b>KTWALK</b>	Tetőjárda (L=3000 mm, SZ=350 mm)	26 500	29 000
	<b>KTUWCO</b>	Felső konzol tetőjárda (KTFLS alsó konzolhoz kapcsolódik)	2 400	2 650

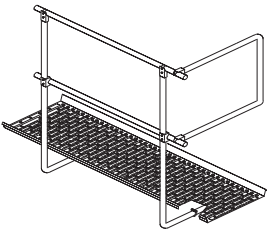
<b>Korlát tetőjárda*</b>				
	<b>KTHAPO</b>	Korlátoszlop tetőjárda	16 400	18 000
	<b>KTIPE</b>	Cső (d=32 mm l=3000 mm)	7 100	7 850
	<b>KTHEND</b>	Korlát végelem	18 400	19 800
	<b>KTHJK</b>	Korlátcső csatlakozó elem (1 db) (Egy kapcsolathoz két darab szükséges.)	4 250	4 350
	<b>KTHJKE</b>	Korlátcső-végelem csatlakozó elem	4 900	5 450
	<b>KTHPOW</b>	Korlátoszlop rögzítőelem	3 100	–

Az adott termékekhez kapcsolódó kötő- és toldóelemek szükséges darabszámát a tetőbiztonság katalógusunk tartalmazza.







\*Szállítási határidő: 3-4 hét

Az árlista árai Áfa nélkül értendők!

Lindab Protectline Tetőbiztonsági rendszer

Ábra	Kód	Termék	Méret	Horganyzott (Ft/db)	Festett (Ft/db)
<b>Falilétra / Tetőlétra*</b>					
	KTLADD	4 fok	1,2 m	16 800	18 500
	KTLADD	8 fok	2,4 m	26 500	29 000
	KTLADD	10 fok	3,0 m	31 900	35 000
	KTLADD	12 fok	3,6 m	38 500	42 500
	KTLADD	14 fok	4,2 m	43 500	47 800

<b>Tartókonzol falilétrahoz*</b>					
	KTWACO	Tartókonzol falilétrahoz	20 cm	2 050	2 450
	KTWACO	Tartókonzol falilétrahoz	75 cm	2 990	4 250

<b>Tartozékok falilétrahoz*</b>					
	KTHARA	Felső korlát falilétrahoz		5 700	6 250
	KTSTR	Merevítőpánt falikonzolhoz		1 100	1 150
	KTCOKN	Csatlakozó elem		1 000	1 100
	KTCLPR	Felmászás elleni védőelem		26 500	29 000
	KTCOLA	Tető-fal csatlakozó elem		1 050	1 150
	KTHRCL	Alsó korlát falilétrahoz		3 900	4 250



<b>Biztonsági védőkosár falilétrahoz*</b>					
	KTSSAB	Védőkosár függőleges rúdja (L=1,2 m) (1 kengyelhez 7db rúd kapcsolódik.)		7 100	7 800
	KTCSAB	Védőkosár vízszintes kengyele		15 200	16 800





Az adott termékekhez kapcsolódó kötő- és toldóelemek szükséges darabszámát a tetőbiztonság katalógusunk tartalmazza.

\*Szállítási határidő: 3-4 hét



Lindab Protectline Tetőbiztonsági rendszer

Ábra	Kód	Megnevezés / Méret	Horganyzott (Ft/db)	Festett (Ft/db)
<b>Tetőlétra konzolok különböző fedésekhez*</b>				
	<b>KTLATE</b>	Cserepeslemez, trapézlemez	1 420	1 580
	<b>KTLASS</b>	Korcolt síklemez, központi elem (Ellenoldali szorító elem: KTOPFS)	5 800	5 900

<b>Egyéb segédelemek, tartozékok</b>				
Ábra	Kód	Megnevezés / Méret		
	<b>M8x25</b>	8 x 25 mm hatlapfejű szerkezeti kötőelem, anyával	8x25 mm	40 (Ft/db)
	<b>M8x50</b>	8 x 50 mm hatlapfejű szerkezeti kötőelem, anyával	8x50 mm	80 (Ft/db)
	<b>LWA21</b>	6,5x51 mm önfúró csavar konzol lefogatásához faléche; 50 db/doboz	6,5x51 mm	2 020 Ft/doboz
	<b>Gumitalp</b>	Tömítő gumitalp konzol és lemezfedés közé. 1 db	vastagság: 5 mm	580 (Ft/db)
	<b>KTIF20</b>	Rögzítő talp LTP20 tetőprofilhoz	lemezvastagság: 2 mm hossz: 500mm horganyzott kivitelen	7 300 Ft
	<b>KTIF35</b>	Rögzítő talp LTP35 tetőprofilhoz		7 950 Ft
	<b>KTIF45</b>	Rögzítő talp LTP45 tetőprofilhoz		8 200 Ft

- A festett változat a következő standard színeket tartalmazza: sötétbordó (758/RAL3009), barna (434/RAL8017), fekete (015/RAL9005), téglavörös (742/RAL8004), sötétszürke (087/RAL 7011).
- Egyéb színek egyedi árással lehetségesek, kérjük érdeklődjenek Lindab kollégáknál.
- Az árak egy db elemre vonatkoznak, nem tartalmazzák a kötőelemeket. Bizonyos esetekben több elem szükséges egy komplett termék összeállítására.
- Az adott termékekhez kapcsolódó kötő- és toldóelemek szükséges darabszámát a tetőbiztonság katalógusunk tartalmazza.

\*Szállítási határidő: 3-4 hét

Lindab Construline Z-C-U gerendák / Anyaga: SUB 350 N/mm<sup>2</sup>, galv. Z275

Gerenda típusa	Gerenda vastagsága (x-el jelölt vastagságokban készül gyártmány)							
	b1 (mm)	b2 (mm)	1,0	1,2	1,5	2,0	2,5	3,0
Z 100 gerenda	41	47	x	x	x	x		
Z 120 gerenda	41	47	x	x	x	x	x	
Z 150 gerenda	41	47	x	x	x	x	x	
Z 180 gerenda	52	58		x	x	x	x	
Z 200ECO gerenda	41	47		x	x	x	x	
Z 200 gerenda	66	74	x	x	x	x	x	
Z 220 ECO gerenda	41	47		x	x	x	x	
Z 220 gerenda	66	74			x	x	x	x
Z 250 gerenda	66	74			x	x	x	x
Z 280 gerenda	82	90			x	x	x	x
Z 300 gerenda	82	90			x	x	x	x
Z 320 gerenda	82	90			x	x	x	x
Z 350 gerenda	92	100				x	x	x
C 70 gerenda	41	47			x			
C 100 gerenda	41	47	x	x	x	x		
C 120 gerenda	41	47	x	x	x	x	x	
C 150 gerenda	41	47	x	x	x	x	x	
C 180 gerenda	52	58		x	x	x	x	
C 200ECO gerenda	41	47		x	x	x	x	
C 200 gerenda	66	74	x	x	x	x	x	
C 220 ECO gerenda	41	47		x	x	x	x	
C 220 gerenda	66	74			x	x	x	x
C 250 gerenda	66	74			x	x	x	x
C 280 gerenda	82	90			x	x	x	x
C 300 gerenda	82	90			x	x	x	x
C 320 gerenda	82	90			x	x	x	x
C 350 gerenda	92	100				x	x	x
CI 100 gerenda	35	41			x			
CI 120 gerenda	35	41	x	x	x	x		
CI 150 gerenda	35	41	x	x	x	x	x	
CI 200 gerenda	58	66	x	x	x	x	x	
CI 250 gerenda	57	65			x			
CI 300 gerenda	73	80			x			
CI 350 gerenda	83	91				x		
U4-5 70 gerenda	59	59			x			
U4-5 100 gerenda	56	56		x	x	x		
U4-5 120 gerenda	56	56		x	x	x	x	
U4-5 150 gerenda	56	56		x	x	x	x	
U4-5 200 gerenda	71	71		x	x	x	x	
U4-5 250 gerenda	61	61			x	x	x	
U4-5 300 gerenda	63	63			x	x	x	x

Gyártási hossz a Z, C és U gerendák esetén 1000 mm-től 13000 mm-ig terjed, a CI toldógerenda 1600 mm-es standard hosszúságú.  
 Arraunkról és egyéb műszaki információkról márkakereskedőink szolgálnak tájékoztatással. (Lindab Construline perforált profilok árlista 13. oldal.)

Z GERENDA

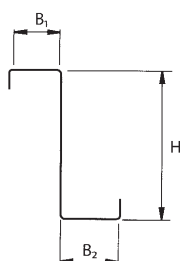

C GERENDA

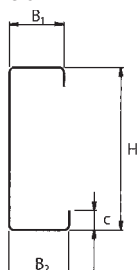

CI GERENDA

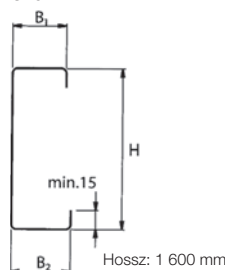

U GERENDA

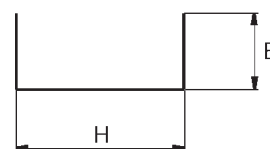

Furatolt gerendák (öbven és gerinchen)

Kör furatok				Ovál furatok (hosszirányban ovál)				
Ø 12 mm	Ø 14 mm	Ø 16 mm	Ø 18 mm	12x20 mm	12x50 mm	16x50 mm	14x25 mm	18x25 mm

A furatok elhelyezési lehetőségeiről érdeklődjön márkakereskedői hálózatunknál. Furatok pozíciójának pontossága: • horizontálisan (gerenda hossz tengelyével párhuzamosan): +/-2 mm, • vertikálisan (gerenda hossz tengelyére merőlegesen): +/-1 mm. Bázispont: szélesebb öv és a gerinc csomópontja.  
**Fontos:** átlapolásos toldásnál a vertikális pozíció meghatározásánál figyelembe kell venni az anyagvastagságból adódó pozícióváltozást!

Szín	Lindab színkód	közeli RAL szám	Rainline		Topline		Coverline						Seamline				
			minden méret	LPA-L	LPA Scandic	LTP/LVP 20-35-45		LTP/LVP 35 wide, LTP/LVP 50		LTP 60 Dn		FOP-CO		SRP Click	PLX		
			-	0,5 mm	0,5 mm	0,5 mm	0,6 mm	0,7 mm	0,5 mm	0,6 mm	0,75 mm	0,6 mm	0,75 mm	0,5 mm	0,6 mm	0,7 mm	0,5 mm
fehér	001	9002	E														
fehér	010	9010	E														
fekete	015	9005	E	C													
ébenfekete	015	9005	E	C	C-m												
fekete	015	9011	E														
világosszürke	022	7044	E														
grafitszürke	035	7016	E	C													
bazaltszürke	036	7024	E														
antracitmetál	044	9007	E														
ezüst	045	9006	E														
csontfehér	078	9002	E														
sötétszürke	087	7011	E	C													
sötétszürke	087	7043	E														
sötétszürke	088	7016	E														
bézs	113	1015		M													
sárga	152	1002		C													
cementszürke	217	7038															
palaszürke	242	7012															
cinkszürke	244	7040															
kávébarna	387	8019															
tűzpiros	412	3000		C													
gesztenyebarna	434	8017		C	C-m												
barna	434	8017	E	C													
barna	435	8017		M													
galamszürke	461	7038															
világoskék	502	5024		C													
sötétkék	524	5001		C													
középkék	542	5010		C													
téglaavörös	742	8004	E	C	C-m												
téglaavörös	743	8004		M													
bordó	748	3004		M													
sötétbordó	758	3009	E	C	C-m												
smaragdzöld	830	6020		C													
fenyőzöld	830	6020		C													
sötétzöld	874	6003		C													
patinazöld	975	6021		C													
magestic			Zn-Mg														
horganyzott natúr				Z		Z	Z	Z	Z	Z	Z	Z	Z	Z	Z	Z	Zn-Mg

A nyomtatási szín a valós termékszínektől elterphet!

Bevonati rendszerek jelölései:  
 C: Classic, M: Classic matt (Hun), C-m: Classic matt (SK)  
 E: Elite, E-m: Elite matt, D: DuraFrost  
 Zn-Mg: Magestic, Z: Natúr horganyzott



## Good Thinking

**A Lindabnál** a pozitív gondolkodás egy filozófia, melyet mindenben követünk. Missziónkká tettük, hogy egészséges belső klímát hozzunk létre és egyszerűsítsük a fenntartható épületek építését. Ezt úgy érjük el, hogy innovatív termékeket és megoldásokat tervezünk, melyeket könnyű alkalmazni, valamint hatékony elérést és logisztikát biztosítunk. Továbbá azon is dolgozunk, hogy csökkentsük a környezetre és klímára gyakorolt hatást. Olyan eljárásokat fejlesztünk megoldásaink gyártására, melyek minimális energia és természeti erőforrásokat igényelnek, és ezáltal csökkentjük a környezetre gyakorolt káros hatásokat. A termékeinkhez acélt használunk. Ez azon kevés alapanyagok egyike, mely számtalanszor újra-felhasználható anélkül, hogy csökkenne a minősége. Mindez alacsonyabb szén-dioxid kibocsátást és kevesebb energiavesztést jelent.

**Velünk egyszerű az építés**

### Lindab Kft.

2051 Biatorbágy,  
Állomás u. 1/A.  
Tel.: +36-23-531-300  
Fax: +36-23-310-703  
[www.lindab.hu](http://www.lindab.hu)

