



Lindab **Árlista 2021**

Az Árlistánkban található tájékoztatások nem teljeskörűek, további részletes termékinformációért keresse munkatársainkat vagy látogasson el a www.lindab.hu oldalunkra.

Az Árlista árai Áfa nélkül értendőek! A változás jogát fenntartjuk!

Lindab Árlista

	Lindab Rainline <i>ereszcsatorna rendszer és kiegészítői</i>	3
	Lindab Topline <i>LPA cserepeslemezek és kiegészítőik</i>	7
	Lindab Seamline <i>síklemek és kiegészítőik</i> <i>FOP-CO, PLX korcolt tetőfedés és SRP Click</i> <i>előkorcolt tetőprofilok</i>	9
	Lindab Coverline burkolati rendszerek <i>trapézlemezek, magasprofilok, szendvicspanelek és perforált profilok</i>	12
	Lindab kiegészítők és tartozékok <i>szegélyek, kötőelemek, tömítőprofilok, építési fóliák</i> <i>és egyéb tartozékok</i>	16
	Lindab Protectline tetőbiztonsági rendszer <i>csöves hófogó, hórács, tetőjárdák, tető- és fallétra</i>	23
	Lindab Construline <i>Z-C-U gerendák</i>	26



DuraFrost



Elite



Classic



Magestic

A Lindab színes bevonatos lemeztermékeit több bevonati osztályba sorolja, melyekre különböző átrozdásodási garanciát vállal.

Bevonati osztályokról és a garancia feltételeiről a "GARANCIALEVÉL" kulcsszó alatt talál honlapunkon teljeskörű tájékoztatást.

Lindab Rainline ereszcatorna rendszer

Lindab Elite, Lindab Magestic

FONTOS!

A cégünk által gyártott félkörszelvényű függő ereszcatorna névleges méreteinek megadása eltér a Magyarországon szokásostól.

Tájékoztatásul megadjuk a hozzávetőlegesen megfelelő méreteket:

- 125 mm-es ereszcatorna megfelelő méretjele: 25
- 150 mm-es ereszcatorna megfelelő méretjele: 33
- 190 mm-es ereszcatorna megfelelő méretjele: 40

















Elite



Magestic























Az árak darabonkénti forint egységárak. Az ettől eltérő méretenkénti egységárakat külön jelöljük.

<p>R Félkörszelvényű függő ereszcatorna Szabványhosszak: 4 és 6 m</p> <table border="1"> <tr> <td>Névleges méret (mm)</td> <td>125</td> <td>150</td> <td>190</td> </tr> <tr> <td>Elite (Ft/m)</td> <td>3 185</td> <td>3 790</td> <td>5 930</td> </tr> <tr> <td>Magestic (Ft/m)</td> <td>2 855*</td> <td>3 340</td> <td></td> </tr> <tr> <td>Db/köteg</td> <td>1</td> <td>1</td> <td>1</td> </tr> </table> 	Névleges méret (mm)	125	150	190	Elite (Ft/m)	3 185	3 790	5 930	Magestic (Ft/m)	2 855*	3 340		Db/köteg	1	1	1	<p>SRÖR Lefolyócső, egyik végén szűkítve Szabványhosszak: 3 és 5 m</p> <table border="1"> <tr> <td>Névleges csőátmérő (mm)</td> <td>87</td> <td>100</td> <td>120</td> </tr> <tr> <td>Elite (Ft/m)</td> <td>3 950</td> <td>4 340</td> <td>9 965</td> </tr> <tr> <td>Magestic (Ft/m)</td> <td>3 510*</td> <td>3 875</td> <td></td> </tr> <tr> <td>A 120-as méret lemezvastagsága: 0,7 mm</td> <td></td> <td></td> <td></td> </tr> <tr> <td>Db/köteg</td> <td>1</td> <td>1</td> <td>1</td> </tr> </table> 	Névleges csőátmérő (mm)	87	100	120	Elite (Ft/m)	3 950	4 340	9 965	Magestic (Ft/m)	3 510*	3 875		A 120-as méret lemezvastagsága: 0,7 mm				Db/köteg	1	1	1
Névleges méret (mm)	125	150	190																																		
Elite (Ft/m)	3 185	3 790	5 930																																		
Magestic (Ft/m)	2 855*	3 340																																			
Db/köteg	1	1	1																																		
Névleges csőátmérő (mm)	87	100	120																																		
Elite (Ft/m)	3 950	4 340	9 965																																		
Magestic (Ft/m)	3 510*	3 875																																			
A 120-as méret lemezvastagsága: 0,7 mm																																					
Db/köteg	1	1	1																																		
<p>BR05 Csatornatartó szegecselt rögzítőnyelvel félkörszelvényű függő ereszcatornához, L=50 mm</p> <table border="1"> <tr> <td>Névleges méret (mm)</td> <td>125</td> <td>150</td> </tr> <tr> <td>Porszórt (Ft/db)</td> <td>1 210</td> <td>1 315</td> </tr> <tr> <td>Db/karton</td> <td>50</td> <td>50</td> </tr> </table> <p>Színek: fekete, sötétszürke, barna, téglavörös, sötétbordó</p> 	Névleges méret (mm)	125	150	Porszórt (Ft/db)	1 210	1 315	Db/karton	50	50	<p>KFL Csatornatartó bepattintós rögzítéssel, félkörszelvényű függő ereszcatornához, hossza: L=196 mm</p> <table border="1"> <tr> <td>Névleges méret (mm)</td> <td>125</td> <td>150</td> </tr> <tr> <td>Porszórt (Ft/db)</td> <td>1 750</td> <td>1 840</td> </tr> <tr> <td>Magestic (Ft/db)</td> <td>945*</td> <td>1 000</td> </tr> <tr> <td>Db/karton</td> <td>30</td> <td>30</td> </tr> </table> 	Névleges méret (mm)	125	150	Porszórt (Ft/db)	1 750	1 840	Magestic (Ft/db)	945*	1 000	Db/karton	30	30															
Névleges méret (mm)	125	150																																			
Porszórt (Ft/db)	1 210	1 315																																			
Db/karton	50	50																																			
Névleges méret (mm)	125	150																																			
Porszórt (Ft/db)	1 750	1 840																																			
Magestic (Ft/db)	945*	1 000																																			
Db/karton	30	30																																			
<p>K07 Csatornatartó szegecselt rögzítőnyelvel félkörszelvényű függő ereszcatornához, L=70 mm</p> <table border="1"> <tr> <td>Névleges méret (mm)</td> <td>125</td> <td>150</td> </tr> <tr> <td>Porszórt (Ft/db)</td> <td>1 540</td> <td>1 685</td> </tr> <tr> <td>Magestic (Ft/db)</td> <td>840*</td> <td>920</td> </tr> <tr> <td>Db/karton</td> <td>50</td> <td>50</td> </tr> </table> 	Névleges méret (mm)	125	150	Porszórt (Ft/db)	1 540	1 685	Magestic (Ft/db)	840*	920	Db/karton	50	50	<p>BRL Csatornatartó bepattintós rögzítéssel, félkörszelvényű függő ereszcatornához, hossza: L=210 mm</p> <table border="1"> <tr> <td>Névleges méret (mm)</td> <td>125</td> <td>150</td> </tr> <tr> <td>Porszórt (Ft/db)</td> <td>1 185</td> <td>1 250</td> </tr> <tr> <td>Db/karton</td> <td>50</td> <td>50</td> </tr> </table> <p>Színek: fekete, sötétszürke, barna, téglavörös, sötétbordó</p> 	Névleges méret (mm)	125	150	Porszórt (Ft/db)	1 185	1 250	Db/karton	50	50															
Névleges méret (mm)	125	150																																			
Porszórt (Ft/db)	1 540	1 685																																			
Magestic (Ft/db)	840*	920																																			
Db/karton	50	50																																			
Névleges méret (mm)	125	150																																			
Porszórt (Ft/db)	1 185	1 250																																			
Db/karton	50	50																																			
<p>K11 Csatornatartó szegecselt rögzítőnyelvel félkörszelvényű függő ereszcatornához, 27° tetőlejtéshez</p> <table border="1"> <tr> <td>Névleges méret (mm)</td> <td>125</td> <td>150</td> </tr> <tr> <td>Porszórt (Ft/db)</td> <td>2 105</td> <td>2 300</td> </tr> <tr> <td>Magestic (Ft/db)</td> <td></td> <td>1 300</td> </tr> <tr> <td>Db/karton</td> <td>50</td> <td>50</td> </tr> </table> 	Névleges méret (mm)	125	150	Porszórt (Ft/db)	2 105	2 300	Magestic (Ft/db)		1 300	Db/karton	50	50	<p>KFK Csatornatartó bepattintós rögzítéssel, félkörszelvényű függő ereszcatornához, függőleges homlokdeszkához</p> <table border="1"> <tr> <td>Névleges méret (mm)</td> <td>125</td> <td>150</td> </tr> <tr> <td>Porszórt (Ft/db)</td> <td>1 485</td> <td>1 580</td> </tr> <tr> <td>Magestic (Ft/db)</td> <td>815*</td> <td>855</td> </tr> <tr> <td>Db/karton</td> <td>50</td> <td>50</td> </tr> </table> 	Névleges méret (mm)	125	150	Porszórt (Ft/db)	1 485	1 580	Magestic (Ft/db)	815*	855	Db/karton	50	50												
Névleges méret (mm)	125	150																																			
Porszórt (Ft/db)	2 105	2 300																																			
Magestic (Ft/db)		1 300																																			
Db/karton	50	50																																			
Névleges méret (mm)	125	150																																			
Porszórt (Ft/db)	1 485	1 580																																			
Magestic (Ft/db)	815*	855																																			
Db/karton	50	50																																			
<p>K21 Csatornatartó szegecselt rögzítőnyelvel félkörszelvényű függő ereszcatornához, L=210 mm</p> <table border="1"> <tr> <td>Névleges méret (mm)</td> <td>125</td> <td>150</td> </tr> <tr> <td>Porszórt (Ft/db)</td> <td>1 920</td> <td>2 080</td> </tr> <tr> <td>Magestic (Ft/db)</td> <td>1 040</td> <td>1 130</td> </tr> <tr> <td>Db/karton</td> <td>30</td> <td>30</td> </tr> </table> 	Névleges méret (mm)	125	150	Porszórt (Ft/db)	1 920	2 080	Magestic (Ft/db)	1 040	1 130	Db/karton	30	30	<p>TB Fedőkengyel félkörös csatornatartóhoz</p> <table border="1"> <tr> <td>Névleges méret (mm)</td> <td>125</td> <td>150</td> </tr> <tr> <td>Porszórt (Ft/db)</td> <td>1 360</td> <td>1 520</td> </tr> <tr> <td>Magestic (Ft/db)</td> <td>800*</td> <td>880</td> </tr> <tr> <td>Db/karton</td> <td>50</td> <td>50</td> </tr> </table> 	Névleges méret (mm)	125	150	Porszórt (Ft/db)	1 360	1 520	Magestic (Ft/db)	800*	880	Db/karton	50	50												
Névleges méret (mm)	125	150																																			
Porszórt (Ft/db)	1 920	2 080																																			
Magestic (Ft/db)	1 040	1 130																																			
Db/karton	30	30																																			
Névleges méret (mm)	125	150																																			
Porszórt (Ft/db)	1 360	1 520																																			
Magestic (Ft/db)	800*	880																																			
Db/karton	50	50																																			
<p>K33 Csatornatartó szegecselt rögzítőnyelvel félkörszelvényű függő ereszcatornához, L=330 mm</p> <table border="1"> <tr> <td>Névleges méret (mm)</td> <td>190</td> <td></td> </tr> <tr> <td>Porszórt (Ft/db)</td> <td>4 075</td> <td></td> </tr> <tr> <td>Db/karton</td> <td>18</td> <td></td> </tr> </table> 	Névleges méret (mm)	190		Porszórt (Ft/db)	4 075		Db/karton	18		<p>FRK Fekvő ereszcatornatartó</p> <table border="1"> <tr> <td>Porszórt (Ft/db)</td> <td>3 645*</td> </tr> <tr> <td>Db/karton</td> <td>50</td> </tr> </table> 	Porszórt (Ft/db)	3 645*	Db/karton	50																							
Névleges méret (mm)	190																																				
Porszórt (Ft/db)	4 075																																				
Db/karton	18																																				
Porszórt (Ft/db)	3 645*																																				
Db/karton	50																																				
<p>K40 Csatornatartó szegecselt rögzítőnyelvel félkörszelvényű függő ereszcatornához, L=400 mm</p> <table border="1"> <tr> <td>Névleges méret (mm)</td> <td>125</td> <td>150</td> </tr> <tr> <td>Porszórt (Ft/db)</td> <td>3 220</td> <td>3 680</td> </tr> <tr> <td>Db/karton</td> <td>12</td> <td>12</td> </tr> </table> 	Névleges méret (mm)	125	150	Porszórt (Ft/db)	3 220	3 680	Db/karton	12	12	<p>KBO Csatornatartó hajlító Elektronikusan galvanizált</p> <table border="1"> <tr> <td></td> <td>30 500</td> </tr> </table> 		30 500																									
Névleges méret (mm)	125	150																																			
Porszórt (Ft/db)	3 220	3 680																																			
Db/karton	12	12																																			
	30 500																																				
<p>STAG Függesztőszalag félkörszelvényű, 125 és 150-es függő ereszcatornához</p> <table border="1"> <tr> <td>Porszórt (Ft/db)</td> <td>810</td> </tr> <tr> <td>Magestic (Ft/db)</td> <td>475</td> </tr> <tr> <td>Db/karton</td> <td>50</td> </tr> </table> 	Porszórt (Ft/db)	810	Magestic (Ft/db)	475	Db/karton	50																															
Porszórt (Ft/db)	810																																				
Magestic (Ft/db)	475																																				
Db/karton	50																																				

* Szállítási határidő: 3 hét

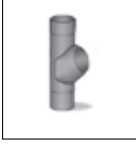
Az árlista árai Áfa nélkül értendők!







Lindab Rainline ereszcatorna rendszer

RSK Ereszcatornatoldó-elem gumitömítéssel Névleges méret (mm) 125 150 Elite (Ft/db) 2 250 2 370 Magestic (Ft/db) 1 300* 1 380 Db/karton 20 20		RGV (bal)/RGH (jobb) Ereszcatorna véglemez, betolható Névleges méret (mm) 125* 150* 190 Porszórt (Ft/db) 3 255 Magestic (Ft/db) 1 130 1 235 Db/karton 25 25 25 Rendelésnél kérjük a jobb vagy bal oldali kivitel megadni.	
SOK Betorkolócsonk, félkörszelvényű függő ereszcatornához Névleges méret (mm) 190* Elite (Ft/db) 12 140 Db/karton 6 <small>* A lefolyócső Ø 100 vagy 120 mm lehet.</small>		RG Ereszcatorna véglemez, önzáró Névleges méret (mm) 125 150 Elite (Ft/db) 1 480 1 580 Magestic (Ft/db) 855 905 Db/karton 24 24	
VATK Vízüjtőtőlcsér lefolyócsőhöz Névleges csőátmérő (mm) 100 120* Elite (Ft/db) 21 870 23 815 Magestic (Ft/db) 12 775 Db/karton 5 5		RVI/RVY Ereszcatorna-szöglet (belső/külső) félkörszelvényű függő ereszcatornához, egyben préselt 90°-os szögben Névleges méret 125 150 190* L külső (mm) 300 300 500 Elite (Ft/db) 11 420 13 485 27 945 Magestic (Ft/db) 6 575 7 825 Db/karton 5 5 2 135°-os szög esetén Elite (Ft/db) 17 130 20 170 Speciális szög esetén (Ft/db) 26 160 39 000 54 000 Szállítási határidő: 3 hét. Kérjük a megrendeléseken feltüntetni, hogy külső vagy belső szöglet.	 RVI belső  RVY külső
OMV Ereszcatorna betorkoló csonk Névleges méret (mm) 125 ¹⁾ 150 ²⁾ Elite (Ft/db) 4 045 4 800 Magestic (Ft/db) 2 355* 2 760 Db/karton 15 15 <small>190-es méret forrasztott kivitelű. 1) A lefolyócső Ø 87 vagy 100 mm lehet. 2) A lefolyócső Ø 87, 100 vagy 120 mm lehet.</small>		ÖSK Túlfolyásgátló félkörszelvényű függő ereszcatornához, belső ereszcatornához Elite (Ft/db) 10 265 Magestic (Ft/db) 5 985 Db/karton 10 Minden ereszmérethez megfelel.	
DVSIL Csatorna csatlakozócső szűrőbetét Névleges csőátmérő (mm) független Rozsdamentes (Ft/db) 10 085 Db/karton 10		ÖSKR Túlfolyásgátló félkörszelvényű függő ereszcatornához, egyenes függő ereszhez Névleges méret (mm) 125 150 Elite (Ft/db) 9 720 10 690 Magestic (Ft/db) 5 630 6 205 Db/karton 5 5	
MST Lefolyócső közdarab mindkét végén szűkítve, toldás céljára L=1000 mm Névleges csőátmérő (mm) 87 100 120 Elite (Ft/db) 3 950 4 375 11 055 Magestic (Ft/db) 2 040* 2 440 Db/karton 20 16 9		SV Lefolyócső tartóbilincs Névleges csőátmérő (mm) 87 100 120 Elite (Ft/db) 1 520 1 640 2 005 Magestic (Ft/db) 880 950 Db/karton 20 20 20 Nyitott állapot  SST-vel összeszerelve 	
BK 70° csőkönyök, kúpos csatlakoztatással a lefolyócsőhöz Névleges csőátmérő (mm) 87 100 120 Elite (Ft/db) 4 255 5 405 7 170 Magestic (Ft/db) 2 470* 3 155 Db/karton 20 20 15		SST Tüske Hossz (mm) 125 175 250 300 Galvanizált (Ft/db) 1 155 1 395 2 125 2 370 Festett (Ft/db) 1 800 2 040 2 770 3 015 Db/karton 20 20 20 20	
BK 85° csőkönyök, kúpos kialakítással a lefolyócsőhöz, 85°-os csőív hajlással Névleges csőátmérő (mm) 87* 100 Porszórt (Ft/db) 7 410 7 775 Db/karton 20 15		SSVU Lefolyócső tartóbilincs rögzítőfüllel Névleges csőátmérő (mm) 87 100 120 Elite (Ft/db) 1 385 1 505 1 825 Magestic (Ft/db) 880 960 Db/karton 20 20 20	
GRÖR Elágazás lefolyócsőhöz Névleges csőátmérő (mm) 87 100 Elite (Ft/db) 17 620 19 685 Magestic (Ft/db) 10 255* 11 310 Db/karton 4 4		FUTK Lehajtható kifolyó lefolyócsőhöz Névleges csőátmérő (mm) 87 100 Elite (Ft/db) 13 850 15 065 Magestic (Ft/db) 8 020* 8 745 Db/karton 4 4	
FUTK Lehajtható kifolyó lefolyócsőhöz Névleges csőátmérő (mm) 87 100 Elite (Ft/db) 13 850 15 065 Magestic (Ft/db) 8 020* 8 745 Db/karton 4 4		UTK Kifolyókönyök peremezett végű Névleges csőátmérő (mm) 87 100 120 Elite (Ft/db) 5 405 6 195 11 055 Magestic (Ft/db) 3 155 3 605 Db/karton 12 10 10	







* Szállítási határidő: 3 hét.

Az árlista árai Áfa nélkül értendők!

Lindab Rainline ereszcatorna rendszer

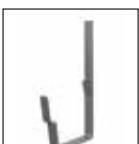
<p>SOKN Lefolyócső lábazatkikerülő elem</p> <table border="1"> <tr> <td>Névleges csőátmérő (mm)</td> <td>87</td> <td>100</td> </tr> <tr> <td>Elite (Ft/db)</td> <td>15 795</td> <td>17 010</td> </tr> <tr> <td>Magestic (Ft/db)</td> <td>9 075</td> <td>9 865</td> </tr> <tr> <td>Db/karton</td> <td>15</td> <td>16</td> </tr> </table> 	Névleges csőátmérő (mm)	87	100	Elite (Ft/db)	15 795	17 010	Magestic (Ft/db)	9 075	9 865	Db/karton	15	16	<p>SRÖRM Lefolyócső-toldó karmantyú</p> <table border="1"> <tr> <td>Névleges csőátmérő (mm)</td> <td>87</td> <td>100</td> </tr> <tr> <td>Elite (Ft/db)</td> <td>2 675</td> <td>3 825</td> </tr> <tr> <td>Magestic (Ft/db)</td> <td>1 565</td> <td>2 220</td> </tr> <tr> <td>Db/karton</td> <td>50</td> <td>40</td> </tr> </table> 	Névleges csőátmérő (mm)	87	100	Elite (Ft/db)	2 675	3 825	Magestic (Ft/db)	1 565	2 220	Db/karton	50	40
Névleges csőátmérő (mm)	87	100																							
Elite (Ft/db)	15 795	17 010																							
Magestic (Ft/db)	9 075	9 865																							
Db/karton	15	16																							
Névleges csőátmérő (mm)	87	100																							
Elite (Ft/db)	2 675	3 825																							
Magestic (Ft/db)	1 565	2 220																							
Db/karton	50	40																							
<p>SHO Kifolyókönyök merevített végű</p> <table border="1"> <tr> <td>Névleges méret (mm)</td> <td>87</td> <td>100</td> </tr> <tr> <td>Elite (Ft/db)</td> <td>3 825</td> <td>4 980</td> </tr> <tr> <td>Db/karton</td> <td>20</td> <td>20</td> </tr> </table> <p>Színek: fekete, sötétszürke, barna, téglavörös, sötétbordó</p> 	Névleges méret (mm)	87	100	Elite (Ft/db)	3 825	4 980	Db/karton	20	20	<p>SLS Szűrőfej lefolyócsőhöz, max. Ø 100 mm</p> <table border="1"> <tr> <td>Műanyag (Ft/db)</td> <td>8 325</td> </tr> <tr> <td>Db/karton</td> <td>10</td> </tr> </table> <p>A csatorna rendszer színeiben kapható.</p> 	Műanyag (Ft/db)	8 325	Db/karton	10											
Névleges méret (mm)	87	100																							
Elite (Ft/db)	3 825	4 980																							
Db/karton	20	20																							
Műanyag (Ft/db)	8 325																								
Db/karton	10																								
<p>RT Tisztítótolcsér lefolyócsőhöz Ø 100</p> <table border="1"> <tr> <td>Műanyag (Ft/db)</td> <td>4 860</td> </tr> <tr> <td>Db/karton</td> <td>10</td> </tr> </table> <p>Az alsó rész illeszkedik a szabványos csatornacsatlakozóhoz. A csatorna rendszer színeiben kapható.</p> 	Műanyag (Ft/db)	4 860	Db/karton	10	<p>MRT Szűkítőtolcsér</p> <table border="1"> <tr> <td>Műanyag (Ft/db)</td> <td>1 435</td> </tr> </table> <p>A szabványostól eltérő csatornacsőhöz történő csatlakoztatásra (Ø 105, 100, 95, 83)</p> <table border="1"> <tr> <td>Db/karton</td> <td>10</td> </tr> </table> <p>A csatorna rendszer színeiben kapható.</p> 	Műanyag (Ft/db)	1 435	Db/karton	10																
Műanyag (Ft/db)	4 860																								
Db/karton	10																								
Műanyag (Ft/db)	1 435																								
Db/karton	10																								
<p>BUTK Csatorna levezetőcső lefolyócsőhöz</p> <table border="1"> <tr> <td>Névleges csőátmérő (mm)</td> <td>87</td> <td>100</td> </tr> <tr> <td>Elite (Ft/db)</td> <td>6 015</td> <td>9 660</td> </tr> <tr> <td>Magestic (Ft/db)</td> <td>3 485</td> <td>5 655</td> </tr> <tr> <td>Db/karton</td> <td>12</td> <td>10</td> </tr> </table> 	Névleges csőátmérő (mm)	87	100	Elite (Ft/db)	6 015	9 660	Magestic (Ft/db)	3 485	5 655	Db/karton	12	10													
Névleges csőátmérő (mm)	87	100																							
Elite (Ft/db)	6 015	9 660																							
Magestic (Ft/db)	3 485	5 655																							
Db/karton	12	10																							

Lindab Rainline 140-es szögletes ereszcatorna rendszer

<p>RTRA szögletes függő ereszcatorna</p> <p>Szabványhosszak: 3 és 4 m.</p> <table border="1"> <tr> <td>Elit bevonatos (Ft/m)</td> <td>8 495</td> </tr> <tr> <td>Magestic (Ft/m)</td> <td>5 895</td> </tr> <tr> <td>Db/köteg</td> <td>1</td> </tr> <tr> <td>Súly/fm (kg)</td> <td>1,56</td> </tr> </table> 	Elit bevonatos (Ft/m)	8 495	Magestic (Ft/m)	5 895	Db/köteg	1	Súly/fm (kg)	1,56	<p>RTK07 szögletes ereszcatornatartó szegecselt rögzítőnyelvvvel L=70 mm</p> <table border="1"> <tr> <td>Pórszort (Ft/db)</td> <td>3 420</td> </tr> <tr> <td>Magestic (Ft/db)</td> <td>1 735</td> </tr> <tr> <td>Db/karton</td> <td>50</td> </tr> <tr> <td>Súly/db (kg)</td> <td>0,30</td> </tr> </table> 	Pórszort (Ft/db)	3 420	Magestic (Ft/db)	1 735	Db/karton	50	Súly/db (kg)	0,30		
Elit bevonatos (Ft/m)	8 495																		
Magestic (Ft/m)	5 895																		
Db/köteg	1																		
Súly/fm (kg)	1,56																		
Pórszort (Ft/db)	3 420																		
Magestic (Ft/db)	1 735																		
Db/karton	50																		
Súly/db (kg)	0,30																		
<p>RTGH (jobbos) / RTGV (balos) szögletes ereszcatorna végelem</p> <table border="1"> <tr> <td>Pórszort (Ft/db)</td> <td>6 195</td> </tr> <tr> <td>Magestic (Ft/db)</td> <td>3 880</td> </tr> <tr> <td>Db/karton</td> <td>25</td> </tr> <tr> <td>Súly/db (kg)</td> <td>0,15</td> </tr> </table> 	Pórszort (Ft/db)	6 195	Magestic (Ft/db)	3 880	Db/karton	25	Súly/db (kg)	0,15	<p>RTK21 szögletes ereszcatornatartó szegecselt rögzítőnyelvvvel L=210 mm</p> <table border="1"> <tr> <td>Pórszort (Ft/db)</td> <td>4 210</td> </tr> <tr> <td>Magestic (Ft/db)</td> <td>2 170</td> </tr> <tr> <td>Db/karton</td> <td>40</td> </tr> <tr> <td>Súly/db (kg)</td> <td>0,46</td> </tr> </table> 	Pórszort (Ft/db)	4 210	Magestic (Ft/db)	2 170	Db/karton	40	Súly/db (kg)	0,46		
Pórszort (Ft/db)	6 195																		
Magestic (Ft/db)	3 880																		
Db/karton	25																		
Súly/db (kg)	0,15																		
Pórszort (Ft/db)	4 210																		
Magestic (Ft/db)	2 170																		
Db/karton	40																		
Súly/db (kg)	0,46																		
<p>RTSK szögletes ereszcatornatoldó-elem gumitömítéssel</p> <table border="1"> <tr> <td>Elit bevonatos (Ft/db)</td> <td>6 925</td> </tr> <tr> <td>Magestic (Ft/db)</td> <td>4 275</td> </tr> <tr> <td>Db/karton</td> <td>20</td> </tr> <tr> <td>Súly/db (kg)</td> <td>0,22</td> </tr> </table> 	Elit bevonatos (Ft/db)	6 925	Magestic (Ft/db)	4 275	Db/karton	20	Súly/db (kg)	0,22	<p>RTOK szögletes ereszcatorna betorkolócsonk</p> <table border="1"> <tr> <td>Névleges méret (mm)</td> <td>140 87/100/120</td> </tr> <tr> <td>Elit bevonatos (Ft/db)</td> <td>14 580</td> </tr> <tr> <td>Magestic (Ft/db)</td> <td>8 940</td> </tr> <tr> <td>Db/karton</td> <td>10</td> </tr> <tr> <td>Súly/db (kg)</td> <td>0,44</td> </tr> </table> 	Névleges méret (mm)	140 87/100/120	Elit bevonatos (Ft/db)	14 580	Magestic (Ft/db)	8 940	Db/karton	10	Súly/db (kg)	0,44
Elit bevonatos (Ft/db)	6 925																		
Magestic (Ft/db)	4 275																		
Db/karton	20																		
Súly/db (kg)	0,22																		
Névleges méret (mm)	140 87/100/120																		
Elit bevonatos (Ft/db)	14 580																		
Magestic (Ft/db)	8 940																		
Db/karton	10																		
Súly/db (kg)	0,44																		
<p>RTVI (belső) / RTVY (külső) szögletes ereszcatorna-szöglet 90°-os szögben</p> <table border="1"> <tr> <td>Elit bevonatos (Ft/db)</td> <td>31 590</td> </tr> <tr> <td>Magestic (Ft/db)</td> <td>19 660</td> </tr> <tr> <td>Db/karton</td> <td>4</td> </tr> <tr> <td>Súly/db (kg)</td> <td>1,22</td> </tr> </table> 	Elit bevonatos (Ft/db)	31 590	Magestic (Ft/db)	19 660	Db/karton	4	Súly/db (kg)	1,22	<p>Szögletes ereszcatorna rendszer szállítási határideje 3 hét.</p>										
Elit bevonatos (Ft/db)	31 590																		
Magestic (Ft/db)	19 660																		
Db/karton	4																		
Súly/db (kg)	1,22																		

A Lindab Rainline ereszcatorna rendszer standard színei:

Lindab szín	Lindab szinkód	Félkör szelvény csatornarendszer							Szögletes
		125/87 méretben	125/100 méretben	150/87 méretben	150/100 méretben	150/120 méretben	190/100 méretben	190/120 méretben	
fehér	001	x	x	x	x	x	x*	x	x*
fekete	015	x*	x*	x*	x	x*	x*	x*	x*
grafitszürke	035	x	x	x	x	x*	x*	x*	x*
antracitmetál	044	x*	x*	x*	x	x*	x*	x*	x*
ezüst	045	x	x	x	x	x	x*	x	x*
sötétszürke	087	x	x	x	x	x	x*	x	x*
barna	434	x	x	x	x	x	x*	x	x*
téglavörös	742	x	x	x	x	x	x*	x	x*
sötétbordó	758	x	x	x	x	x*	x*	x*	x*

* Szállítási határidő 3 hét.

Az árlista árai Áfa nélkül értendők!

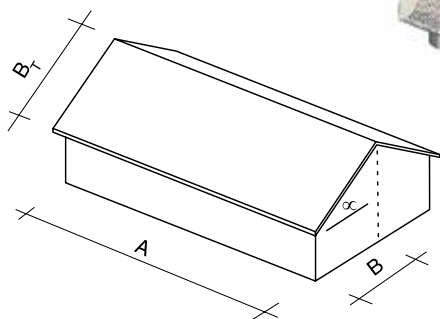
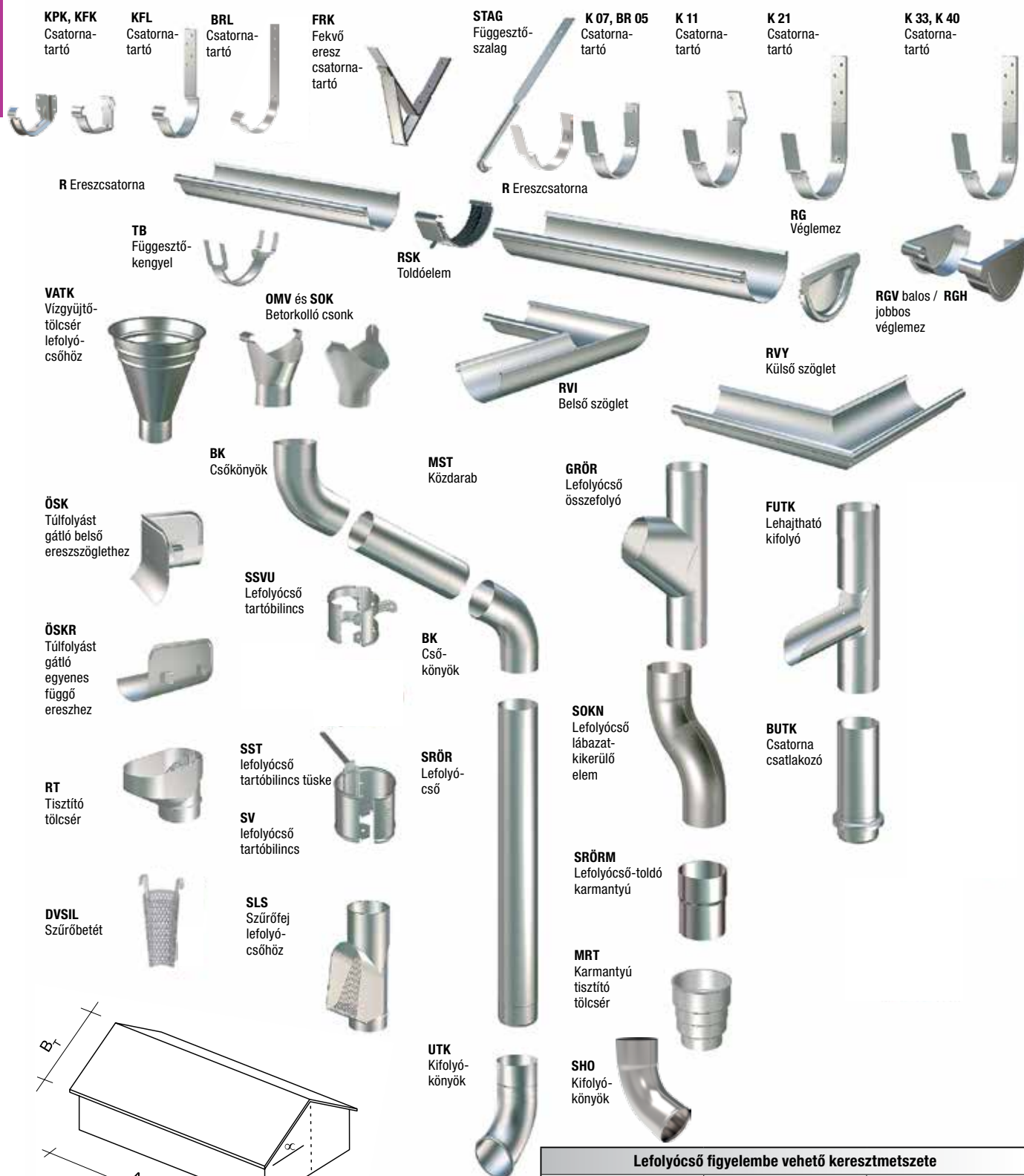

A lefolyócsöveket (MSZ7941/1) a csatornaszelvényvel összhangban kell méretezni. A csatorna lejtése a lefolyócső felé 3–5‰-es legyen. A vízugyjtő tetőfelület vetületének megfelelő ajánlott kör keresztmetszetű lefolyószelvény:

A tetősík hajlásszöge α	Ajánlott lefolyócső-szelvény legalább
$\alpha < 7^\circ$	0,7 cm ² /m ²
$7^\circ < \alpha < 45^\circ$	0,8 cm ² /m ²
$45^\circ < \alpha$	0,9 cm ² /m ²

Lefolyócső figyelembe vehető keresztmetszete

Ø 87 mm	Ø 100 mm	Ø 120 mm
59,0 cm ²	78,0 cm ²	113,0 cm ²

Függő ereszcatorna figyelembe vehető vízszállító keresztmetszete:

R 125 mm	R 150 mm	R 190 mm
55,0 cm ²	89,0 cm ²	162,0 cm ²

A tetőfelület nagysága és a függő ereszcatorna vízszállító képessége mellett, a tetőhossz is befolyásolja az ereszcatorna méretét:

$B_T < 3,00$ m	R 125
$3,00$ m $< B_T < 12,00$ m	R 150
$12,00$ m $< B_T < 40,00$ m	R 190

Lindab Topline cserepeslemezek

Lindab Classic

LPA-L cserepeslemez

Max. hossz (mm)	6 140
Min. hossz (mm)	540
Fedőszélesség (mm)	1 100
Lemezvastagság (mm)	0,5
Hullámmagasság (mm)	24
Lépéstávolság (mm)	400
	Ft/m ²

Classic bevonat	5 910
Classic matt bevonat	6 530
Classic bev. filces	6 910
Classic matt bev. filces	7 530



LPA Scandic cserepeslemez, rejtett rögzítésű

Hossz fix mérettel (mm)	932
Fedőszélesség (mm)	1 006
Lemezvastagság (mm)	0,5
Hullámmagasság (mm)	44
Lépéstávolság (mm)	440



Elérhető bevonat **Classic matt**

Ár, egyedi árajánlat alapján.

Színek: ébenfekete (015), antracitmetál (044), gesztenyebarna (434), téglavörös (742), sötétbordo (758), smaragdzöld (830)

Az első táblasor elhelyezéséhez indító profil szükséges! (ld.: tetőkiegészítők)
Szállítási határidő: 2-3 hét.

Minimális rendelhető mennyiség 250 m²

Profilonként színenként és vastagságonként 50 m² alatti rendelés esetén **12 000 Ft** átállási költséget számítunk fel az alábbi színek esetében:

Sötét kék (524); fenyőzöld (830); patinazöld (975); antracitmetál (044); ezüst (045); fehér (010); csontfehér (078); bézs (113); középkek (542)

Extra csomagolási költség plusz rakatonként: **24 000 Ft/rakat** (amennyiben a Lindab Kft. által meghatározott rakatszámom felül további bontást kérnek)

Kiegészítők, szegélyek LPA-L cserepeslemezekhez

LPA-L cserepeslemezek komplett kiegészítői a „Lindab kiegészítők és tartozékok” fejezetben (16-22. oldalakon) találhatóak.

Lindab Topline Roca

Közüzalékos cserepeslemez

SERENA

Lemez szélessége (mm)	1 355
Fedőszélesség (mm)	1 280
Lemez hossz (mm)	410
Hullám hossz (mm)	370
Hasznos felület (m ² /db)	0,4736
Súly (kg/m ²)	6,33
Beépítési szögtartomány (°)	15-90
Ár (Ft/m ²)	9 455



RUSTICA

Lemez szélessége (mm)	1 335
Fedőszélesség (mm)	1 265
Lemez hossz (mm)	410
Hullám hossz (mm)	374
Hasznos felület (m ² /db)	0,4731
Súly (kg/m ²)	6,45
Beépítési szögtartomány (°)	15-90
Ár (Ft/m ²)	9 455



TOSCANA (két színű bevonat)

Lemez szélessége (mm)	1 318
Fedőszélesség (mm)	1 270
Lemez hossz (mm)	426
Hullám hossz (mm)	365
Hasznos felület (m ² /db)	0,4636
Súly (kg/m ²)	6,60
Beépítési szögtartomány (°)	18-90
Ár (Ft/m ²)	10 170



MADERA (két színű bevonat)

Lemez szélessége (mm)	1 335
Fedőszélesség (mm)	1 270
Lemez hossz (mm)	425
Hullám hossz (mm)	370
Hasznos felület (m ² /db)	0,4699
Súly (kg/m ²)	6,60
Beépítési szögtartomány (°)	18-90
Ár (Ft/m ²)	10 170



Színek – Lindab ROCA cserepeslemezek és kiegészítői

	Toscana (két színű bevonat)	Madera (két színű bevonat)	Rustica	Serena
Standard színek	Terracotta		Lávakő	Lávakő
			Rusztikus vörös	Rusztikus vörös
			Bazaltszürke	
Speciális színek	Homokkő	Aranytölgy		
	Vöröskő	Juhar	Fahéj	
		Gesztenye		

Színek

Roca lemezek	Roca csavarok (LW-R)
terracotta	8004
homokkő	8023
vöröskő	3009
gesztenye	8017
aranytölgy	8024
juhar	8017
lávakő	8017
rusztikus vörös	3009
bazaltszürke	7021
fahéj	8028

A standard színek kiszolgálása raktárról, a speciális színek egyedi árajánlat alapján, raktárkészlet erejéig.

Az árlista árai Áfa nélkül értendők!

Lindab Topline Roca kiegészítők

ROCA közüzalék-bevonatos kiegészítők

<p>CR-R íves kúpelem</p> <p>Teljes hossz (mm) 400</p> <p>Átmérő (mm) 147</p> <p>Ár (Ft/db) 3 105</p>		<p>CM-R szögletes kúpelem* (Madera)</p> <p>Teljes hossz (mm) 405</p> <p>Netto hossz (mm) 370</p> <p>Szélesség (mm) 160</p> <p>Ár (Ft/db) 3 335</p>	
<p>CCR-R íves kúpelem véglezáró</p> <p>Átmérő (mm) 150</p> <p>Ár (Ft/db) 650</p>		<p>CCM-R szögletes kúpelem véglezáró* (Madera)</p> <p>Oldalak (mm) 90/90/60</p> <p>Ár (Ft/db) 660</p>	
<p>CD-R szögletes gerincszegély</p> <p>Hossz (mm) 1 400</p> <p>Ár (Ft/db) 4 890</p>		<p>RL-R falszegély</p> <p>Hossz (mm) 1 400</p> <p>Ár (Ft/db) 3 900</p>	
<p>PC-R gerinc csatlakozó (Toscana)</p> <p>Hossz (mm) 1 340</p> <p>Ár (Ft/db) 6 150</p>		<p>SS-R eres szegély</p> <p>Hossz (mm) 1 400</p> <p>Ár (Ft/db) 4 480</p>	
<p>FR-R oromszegély</p> <p>Hossz (mm) 1 400</p> <p>Ár (Ft/db) 4 960</p>		<p>DV-R Vápa</p> <p>Hossz (mm) 1 400</p> <p>Ár (Ft/db) 9 640</p>	
<p>TP-R síklemez</p> <p>Méret (mm) 457 x 1 400</p> <p>Ár (Ft/db) 5 745</p>		<p>HV 110 ISO Szellőzőelem*</p> <p>Csőátmérő (mm) 110</p> <p>Szellőző keresztmetszet (cm²) 90</p> <p>Ár (Ft/db) 46 945</p>	

Classic bevonatos kiegészítők (25 µm)

<p>DW-R vápa</p> <p>Hossz (mm) 2 000</p> <p>Ár (Ft/db) 4 365</p>		<p>FI-R falszegély*</p> <p>Hossz (mm) 2 000</p> <p>Ár (Ft/db) 3 585</p>	
--	--	---	--

Szerszámok

<p>KLO karos lemezolló</p> <p>Méret (mm) 500 x 800 x 1150</p> <p>Tömeg (kg) 35</p> <p>Ár (Ft/db) 476 065</p>		<p>KHA Kombinált hajlító asztal</p> <p>Méret (mm) 1500 x 800 x 1150</p> <p>Tömeg (kg) 50</p> <p>Ár (Ft/db) 991 800</p>	
--	--	--	--

Rögzítő elem

<p>LW-R Rögzítő csavar</p> <p>Méret (mm) 4,8x35</p> <p>db/doboz 250</p> <p>Rögzítéshez szücs. menny. (db/m²) 10</p> <p>Ár (Ft/doboz) 10 920</p>		<p>KIT-R Javitószett</p> <p>Tartalma ragasztó ásványi granulátum ecset</p> <p>Ár (Ft/db) 7 060</p>	
--	--	--	--

Lindab Seamline sík-, tekercslemezek

Lindab **Classic**, Lindab **DuraFrost** és Lindab **Elite**

Jelölés	Megnevezés	Méret	Bevonati rendszer	Szín	Minőség	Ár (Ft/m ²)
PLX	Színes bevonatos bontatlan tekercslemez PLX minőségben	670×0,6 mm 1 tekercs: 79 fm 52,93 m ² /tekercs	Elite	ezüst, téglavörös, antracitmetál, sötétszürke, grafitszürke, sötétbordó, fekete	lágy	10 860
			Elite matt	ezüst, antracitmetál, téglavörös, sötétbordó, sötétszürke, bazaltszürke, fekete		11 070
		610×0,6 mm 1 tekercs: 79 fm 48,19 m ² /tekercs	DuraFrost	fehér, világosszürke, cementszürke, cink szürke, barna, grafitszürke, kávébarna, fekete, palaszürke		11 210
PLX/Zn-Mg Magestic	Natúr bontatlan tekercslemez Magestic Zn-Mg bevonattal PLX minőségben	610×0,6 mm 1 tekercs: 79 fm 48,19 m ² /tekercs	350 gr/m ² Zn-Mg	natúr	lágy	7 895
PLX	Színes bevonatos bontott tekercslemez PLX minőségben	670×0,6 mm 3–24 fm	Elite	ezüst, téglavörös, antracitmetál, sötétszürke, grafitszürke, sötétbordó, fekete	lágy	11 560
			Elite matt	ezüst, antracitmetál, téglavörös, sötétbordó, sötétszürke, bazaltszürke, fekete		11 770
		610×0,6 mm 3–24 fm	DuraFrost	fehér, világosszürke, cementszürke, cink szürke, barna, grafitszürke, kávébarna, fekete, palaszürke		11 915
PLX/Zn-Mg Magestic	Natúr bontott tekercslemez Magestic Zn-Mg bevonattal PLX minőségben	610×0,6 mm 3–24 fm	350 gr/m ² Zn-Mg	natúr	lágy	8 605

PLX előkorcolásról és a rendszer kiegészítőiről információkat a 21. oldalon talál.

Minden PLX anyag szállítási ideje 3 hét.

FOP-COIL	Tekercslemezek A tekercsek hozza 6-24 m-ig és 50-200 m-ig rendelhető.	0,5 mm	Classic	fehér, világosszürke, sötétszürke, bézs, sötétzöld, téglavörös, tűzpiros, középkék, sötétkék, barna, fekete, ezüst, sötétbordó, csontfehér, fenyőzöld, patinazöld, grafitszürke, antracitmetál	kemény	4 995	
				0,6 mm		fehér, középkék, ezüst, téglavörös, sötétzöld	5 880
				0,7 mm		fehér	7 460
				0,5 mm		Classic matt	sötétszürke, barna, téglavörös, bordó
	Perforált tekercslemez	0,5 mm	Classic	fehér, világosszürke, sötétszürke, sötétzöld, téglavörös, tűzpiros, barna, fekete, ezüst, sötétbordó, csontfehér	7 265		
FOP-COIL	Tekercslemezek 1 230 mm	0,5 mm	Z 275 gr/m ² horg	natúr	kemény	4 715	
		0,6 mm				5 335	
		0,7 mm				6 040	
FOP-CO	Síktáblalemez 2,46 m ² /tábla	1230×2000×0,5 mm	Classic	fehér, világosszürke, sötétszürke, bézs, sötétzöld, téglavörös, tűzpiros, középkék, sötétkék, barna, fekete, ezüst, sötétbordó, csontfehér, fenyőzöld, patinazöld, grafitszürke, antracitmetál	kemény	5 140	
				1230×2000×0,6 mm		fehér, középkék, ezüst, téglavörös, sötétzöld	6 025
				1230×2000×0,7 mm		fehér	7 605
		1230×2000×0,5 mm		Classic matt		sötétszürke, barna, téglavörös, bordó	5 180
	Perforált síktáblalemez 33%-ban perforált	1230×2000×0,5 mm	Classic	fehér, világosszürke, sötétszürke, sötétzöld, téglavörös, tűzpiros, barna, fekete, ezüst, sötétbordó, csontfehér	7 405		
FOP-Galv.	Síktáblalemez galv. minőségben	1230×2000×0,5 mm	Z 275 gr/m ² horg.	natúr	kemény	4 855	
		1230×2000×0,6 mm				5 480	
		1230×2000×0,7 mm				6 180	
FOP/Zn-Mg Magestic	Síktáblalemez Magestic Zn-Mg bevonattal	1250×2000×0,6 mm	Z 310 gr/m ² Zn-Mg	natúr	kemény	6 760	

Lindab Seamline SRP Click

Lindab Classic

Előkorcolt síklemezes tetőprofil

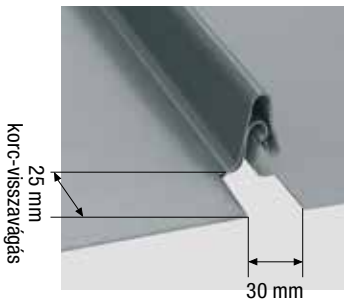

korc-visszavágás
25 mm

Lindab SRP Click

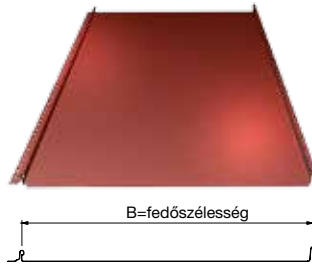

Lindab SRP Click Dn

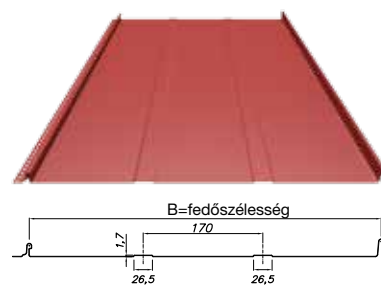

Jelölés	Megnevezés	Méret	Bevonati rendszer	Szín	Minőség	Ár (Ft/m ²)
SRP Click	SRP Click előkorcolt tetőprofil (védőfóliával)	SRP Click 25 fedőszélesség: 503 mm profilmagasság: 25 mm gyártási hossz*: 800-8000 mm	Classic	barna, sötétszürke, grafitiszürke, antracitmetál, ezüst, fekete, fehér, téglavörös sötétbordó, világosszürke	kemény	6 865
			Classic matt	sötétszürke, barna, téglavörös, bordó		6 995
SRP Click Dn (Design)	SRP Click Dn előkorcolt tetőprofil (védőfóliával)	SRP Click 25 Dn fedőszélesség: 500 mm profilmagasság: 25 mm gyártási hossz*: 800-8000 mm	Classic	barna, sötétszürke, grafitiszürke, antracitmetál, ezüst, fekete, fehér, téglavörös sötétbordó, világosszürke	kemény	6 865
			Classic matt	sötétszürke, barna, téglavörös, bordó		6 995

A profilvégződés (lásd a fenti ábrát) 3 féle lehet, amelyet rendelés esetén kérünk megadni:

- 25mm hosszban ereszkorcs-visszavágással, jobbos sorolással* (jobbról ballra)
- 25mm hosszban ereszkorcs-visszavágással, balos sorolással* (balról jobbra)
- korcs-visszavágás nélkül

* FONTOS! A gyártási hossz tartalmazza a 25 mm-es korcs-visszavágást!

Lindab SRP Click kiegészítői

LW-C rögzítőcsavar fa aljzathoz

Méret (mm) 4,2x25

db/doboz 250

Ft/doboz 3 825

Rögzítéshez szükséges mennyiség: 6-8 db/m²

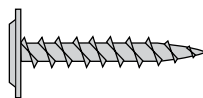

BT-SRP élhajlító segédzszerző

Profilmagasság (mm) 25

Ár (Ft/db) 2 360

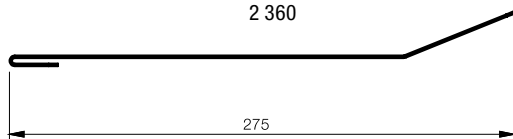

t=1,5mm vastagságú horganyzott acéllemez
k.sz.: 307mm
L=485 mm (SRP25 profil esetén)

F-SRP beakasztó ereszk-szegély

Classic bev. (Ft/m) 2 305

Classic matt bev. (Ft/m) 2 930

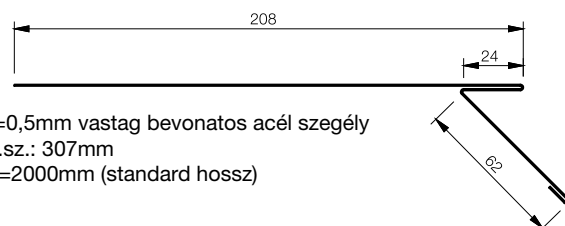

t=0,5mm vastag bevonatos acél szegély
k.sz.: 307mm
L=2000mm (standard hossz)

C1-SRP kiemelt rögzítőszegély

t=0,5 mm vastag bevonatos acél szegély
k.sz.: 84 mm
L=2000 mm (standard hossz)

Profilmagasság (mm)	25
Classic bev. (Ft/m)	1 075
Classic matt bev. (Ft/m)	1 290
Classic perforált (Ft/m)	1 390

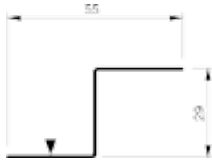

SL-SRP függőleges falszegély tetőlejtéssel párhuzamosan

t=0,5 mm vastag bevonatos acél szegély
k.sz.: 307 mm
L=2000 mm (standard hossz)

Profilmagasság (mm)	25
Classic bev. (Ft/m)	2 710
Classic matt bev. (Ft/m)	3 445

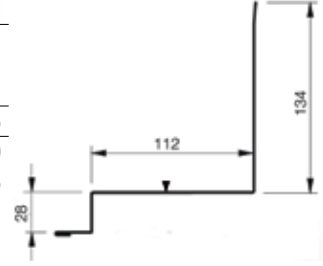

C2-SRP beakasztó rögzítőlemez (fércszalag)

t=0,5 mm vastag bevonatos vagy natur horganyzott acél szegély
k.sz.: 53 mm
L=485 mm (L-SRP25 profil esetén)
L=2000 mm (standard hossz)

Profilmagasság (mm)	25	25
Hosszúság (mm)	485	2 000
Horg. (Ft/db)	515	2 130
Classic bev. (Ft/db)	540	2 230
Classic matt bev. (Ft/db)	630	2 605

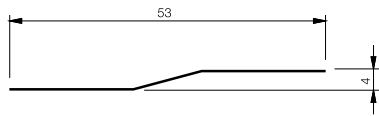

ST-SRP függőleges falszegély tetőlejtésre merőlegesen

t=0,5 mm vastag bevonatos acél szegély
k.sz.: 307 mm
L=2000 mm (standard hossz)

Profilmagasság (mm)	25
Classic bev. (Ft/m)	2 710
Classic matt bev. (Ft/m)	3 445

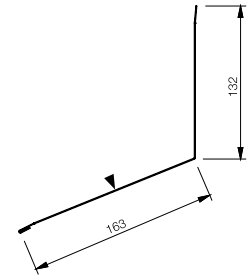

Kérjük a tető hajlásszögét megadni!

NPF-SRP gerincszegély félnyereg tetőnél

t=0,5mm vastag bevonatos acél szegély
k.sz.: 307mm
L=2000mm (standard hossz)

Profilmagasság (mm)	25
Classic bev. (Ft/m)	2 710
Classic matt bev. (Ft/m)	3 445

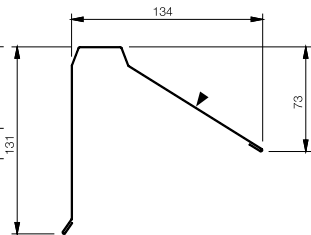

Kérjük a tető hajlásszögét megadni!

VI-SRP oromszegély

t=0,5mm vastag bevonatos acél szegély
k.sz.: 307mm
L=2000mm (standard hossz)

Profilmagasság (mm)	25
Classic bev. (Ft/m)	2 710
Classic matt bev. (Ft/m)	3 445

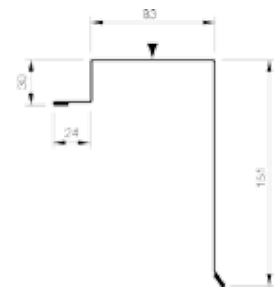

OVK-SRP szegélylemez negatív tetőszögtörésnél

t=0,5 mm vastag bevonatos acél szegély
k.sz.: 410 mm
L=2000 mm (standard hossz)

Profilmagasság (mm)	25
Classic bev. (Ft/m)	3 470
Classic matt bev. (Ft/m)	4 315

Kérjük a tető hajlásszögét megadni!

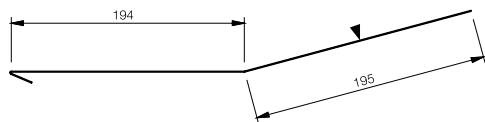

NPC-SRP Click gerincszegély

Standard szegélyméret
t=0,5mm vastag bevonatos acél szegély
L=2000mm (standard hossz)

Profilmagasság (mm)	25
Classic bev. (Ft/m)	3 400
Classic matt bev. (Ft/m)	4 210

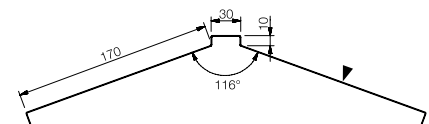

OVM-SRP szegélylemez pozitív tetőszögtörésnél (manzártető)

t=0,5 mm vastag bevonatos acél szegély
k.sz.: 410 mm
L=2000mm (standard hossz)

Profilmagasság (mm)	25
Classic bev. (Ft/m)	3 470
Classic matt bev. (Ft/m)	4 315

Kérjük a tető hajlásszögét megadni!

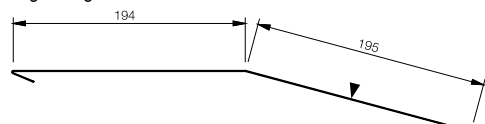

RD vápalemez

Standard szegélyméret
t=0,5 mm vastag bevonatos acél szegély
L=2000 mm (standard hossz)

Profilmagasság (mm)	25
Classic bev. (Ft/m)	3 740
Classic matt bev. (Ft/m)	4 610

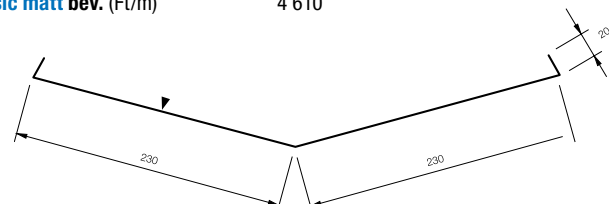

A fentiekől eltérő méretű egyedi élhajlított Lindab szegélyek árait az Árlista 17. és 18. oldalán, Lindab Kiegészítők és tartozékok részén találja meg.

▼ =színoldal

Az árlista árai Áfa nélkül értendők!

Lindab Seamline
FOP-Co, PLX, SRP Click

Lindab Coverline trapézlemez

Lindab Classic

Színkódok			Lindab Classic				Lindab Classic matt
Szín	Lindab szám	Legközelebbi RAL szám	0,5 mm	0,6 mm	0,7 mm	0,75 mm	0,5 mm
fehér	010	9010	■ × ○	■ ○	■	○	
fekete	015	9005	■ × ○				
világosszürke	022	7044	■ ×				
grafitszürke	035	7016	■ ×				
antracit metál	044	9007	■				
ezüst	045	9006	■ × ○	■ ○		○	
csontfehér	078	9002	■ ○	○		○	
sötétszürke	087	7011	■ ○				
sötétszürke	088	7016					■
bézs	113	1015	■				
tűzpiros	412	3000	■ ○				
barna	434	8017	■ × ○				
barna	435	8017					■
sötétkék	524	5001	■				
középkék	542	5010	■ ○	■			
tégjavörös	742	8004	■ × ○	■			
tégjavörös	743	8004					■
bordó	748	3004					■
sötétbordó	758	3009	■ × ○				
fenyőzöld	830	6020	■ ×				
sötétzöld	874	6003	■ × ○	■			
patinazöld	975	6021	■				

■ Standard szín; Szállítási határidő: 1–2 hét. × Sinus 18-ban is rendelhető színek. Szállítási határidő: 2–3 hét.

○ Jellel is ellátott színek LVP 8; LVP 12; LVP/LTP 35 Wide; LVP / LTP 50 Dn; LTP 60 Dn tető- és falprofilokban rendelhetőek. Szállítási határidő: 2–3 hét.

Extra csomagolási költség plusz rakatonként: **8 000 Ft/rakat** (amennyiben a Lindab Kft. által meghatározott rakatszámom felül további bontást kérnek)

Típus	Fedőszélesség	Lindab Classic (Ft/m ²)				Lindab Classic matt (Ft/m ²)
		0,5 mm	0,6 mm	0,7 mm	0,75 mm	0,5 mm
LVP 8 •	1135 mm	Egyedi ár	Egyedi ár			
LVP 12 •	1078 mm	Egyedi ár	Egyedi ár		Egyedi ár	
LTP 20 *	1028 mm	5 905	7 285	9 145		6 315
LVP 20 / LVP 20 Dn *	1028 mm	5 905	7 285	9 145		6 315
LTP / LVP 20 perforált ▲	1028 mm	8 755				
LTP 35 *	954 mm	6 430	7 975	9 575		7 005
LVP / LVP 35 Dn *	954 mm	6 430	7 975	9 575		7 005
LTP / LVP 35 perforált ▲	954 mm	9 370				
LTP / LVP 35 Wide •	1025 mm	Egyedi ár	Egyedi ár		Egyedi ár	
LTP 45 *	900 mm	6 670	8 475	10 100		7 195
LVP 45 / LVP 45 Dn *	900 mm	6 670	8 475	10 100		7 195
LTP / LVP 45 perforált ▲	900 mm	9 940				
LTP 50 Dn / LVP 50 Dn •	1020 mm	Egyedi ár	Egyedi ár		Egyedi ár	
LTP 60 Dn •	920 mm		Egyedi ár		Egyedi ár	
SINUS 18 •	1066 mm	Egyedi ár				
SINUS 26 •	1000 mm	7 150	8 850			

* Profilonként színenként és vastagságonként 50 m² alatti rendelés esetén 12 000 Ft átállási költséget számítunk fel az alábbi színek esetében:

▲ Fekete (015); Sötét kék (524); Fenyőzöld (830); Patinazöld (975); Tűzpiros (412); Antracitmetál (044)

▲ 50 m² alatti rendelés esetén 12 000 Ft átállási költséget számítunk fel, standard színek a 9. oldalon a FOP-COIL / Perforált tekereslemez sorban találhatóak.

LVP 8 tűzihorganyzott •	1135 mm	Z 275 g/m ²	Egyedi ár	Egyedi ár		
LVP 12 tűzihorganyzott •	1078 mm		Egyedi ár	Egyedi ár		Egyedi ár
LTP / LVP 20 tűzihorganyzott	1028 mm		5 765	7 150	8 720	
LTP / LVP 35 tűzihorganyzott	954 mm		6 285	7 830	9 850	
LTP 35 tűzihorganyzott Wide •	1025 mm		Egyedi ár	Egyedi ár		Egyedi ár
LTP / LVP 45 tűzihorganyzott	900 mm		6 525	8 330	9 960	
LTP 50 tűzihorganyzott •	1020 mm		Egyedi ár	Egyedi ár		Egyedi ár
LTP 60 tűzihorganyzott •	920 mm			Egyedi ár		Egyedi ár

• Minimális rendelési mennyiség 250 m². Szállítási határidő: 3-4 hét.

Az árlista árai Áfa nélkül értendők!

Lindab Coverline trapézlemezek – gyártási hosszak

Típus		LVP 8	LVP 12	LTP / LVP 20		LTP / LVP 35		LTP / LVP 35 Wide	LTP / LVP 45		LTP 50	LTP 60	Sin18	Sin26
Vastagság	(mm)	0,5 - 0,6	0,5 - 0,75	0,5 - 0,7	0,5 perf	0,5 - 0,7	0,5 perf	0,5 - 0,7	0,5 - 0,7	0,5 perf	0,5 - 0,75	0,5 - 0,75	0,5	0,5 - 0,6
Min hossz		500	500	210	210	500	500	500	210	210	500	500	400	800
Max hossz		8 000	8 000	10 000	7 000	12 000	8 000	8 000	13 000	9 000	12 000	12 000	6 000	6000

A profilozott lemezek méretpontossága: 0–3000 mm-ig +10 mm és 3000 mm-től +20 mm

Magasprofilok

Megnevezés	Fedőszélesség (mm)	Lemezvastagság (mm)				Standard bevonat	Standard szín	Gyártási hossz (mm)	Szállítási határidő
		0,88	1,00	1,25	1,50				
LTP 85	1120	x	x	x		15 µm PE	078 (RAL 9002)	1 000 - 13 000	3 – 4 hét
LTP 150	840	x	x	x	x			1 000 - 14 000	1 – 3 hét

További Lindab Magasprofil típusok egyedi projekt ajánlat alapján rendelhetőek:

LTP115: horganyzott, 15 és 25 µm-es bevonattal, 150 m² mennyiség felett, a szín és vastagság egyeztetés alapján

Árainkról információt márkakereskedőink szolgáltatnak!

Világítócsíkok trapézlemezekhez

Profil típus	Fedőszélesség (mm)	Világítócsík (Ft/m ²)	
		Standard hossz	Speciális hossz*
LTP / LVP 20 ⁽¹⁾	1 028	7 320	11 150
LTP / LVP 35 ⁽¹⁾	954	7 830	11 740
LTP / LVP 45 ⁽¹⁾	900	8 940	12 290
LTP / LVP 20 - PC ⁽²⁾	1 028	8 470	-

Standard hosszak:
3 000 és 4 500 mm

⁽¹⁾ Anyaga: Poliészter
⁽²⁾ Anyaga: Polikarbonát

* Szállítási határidő: 4 hét.

PC rendelése esetén, előfúrás szükséges önfúró csavarral történő rögzítésnél is.

Páramentesítő (filc) bevonatos lemezek (Ft/m²)

Profil típus	Classic 0,5	Classic 0,6	Classic 0,7	Classic matt 0,5	Horg 0,5	Horg 0,6	Horg 0,7
LTP 20	6 905	8 285	10 145	7 315	6 765	8 150	9 720
LTP 35	7 430	8 975	10 575	8 005	7 285	8 830	10 850
LTP 45	7 670	9 475	11 100	8 195	7 525	9 330	10 960

Lindab Construline perforált profilok

Anyag: SUB 350 N/mm², galv Z 275 g/m²

Perforált C-profilok			
	B1 (mm)	B2 (mm)	H, perf (mm)
HRY-C100	41	47	63
HRY-C120	41	47	63
HRY-C150	41	47	63
HRY-C200	41	47	63

Perforált U-profilok			
	B1 (mm)	B2 (mm)	H, perf (mm)
HSKY-U100	56	56	63
HSKY-U120	56	56	63
HSKY-U150	56	56	63
HSKY-U200	56	56	63

Elérhető gyártási lemezvastagságok: 1,0 / 1,2 / 1,5 mm. A perforált profilok jelentősen csökkentik a hőhid-hatást, ezáltal javítják a szerkezetek hőszigetelési képességét. A perforált C és U profilok fő felhasználási területe hőszigetelt teherhordó, kitöltő vagy függönyfalak vázszerkezete.

Lindab Szendvicspanelek

Lindab tetőpanelek PIR-habos kitöltéssel (LSZR)

Panel- vastag- ság (mm)	U érték (W/m²K)		Külső fegyverzet		Belső fegyverzet	
	PIR	PIR MAX	anyag	szín (RAL)	anyag	szín (RAL)
40	0,49	-	horganyzott acél 25 µm PE bevonattal, fóliázva, 0,5 mm lemezvastagság, Classic bevonati osztály	3000; 5010; 6011; 7016; 7035; 8017; 9002; 9006; 9007; 9010	horganyzott acél 25 µm PE bevonattal, fóliázva, 0,4-0,5 mm lemezvastagság, Classic bevonati osztály	9002; 9010
60	0,34	-				
80	0,26	0,25				
100	0,21	0,20				
120	0,18	0,17				
160	0,13	0,13				

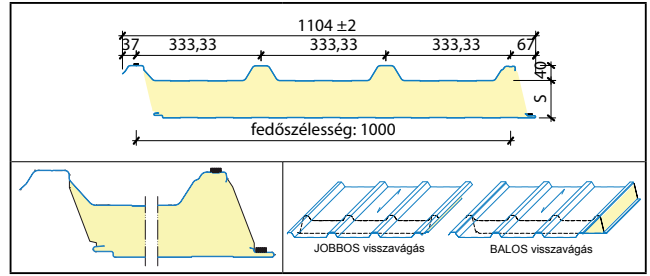

Panelszerelés iránya miatt jobbos vagy balos visszavágásra kérjük megrendeléskor figyelni!

Lindab bevilágítócsík tetőpanelekhez

Külső réteg üvegszál erősítésű PE, alsó réteg 25 mm cellás polikarbonát
hossz: max 7,2 m (nettó 7,0 m)
U érték: 1,5 W/m²K



Lindab falpanelek PIR és MIWO kitöltéssel (LSZW)

	Vastag- ság (mm)	U érték (W/m²K)		Külső fegyverzet		Belső fegyverzet			
		PIR	PIR MAX	anyag	szín (RAL)	anyag	szín (RAL)		
PIR	Látszó rögzítés	Normál	40 **	0,57	-	horganyzott acél 25 µm PE bevonattal, fóliázva, 0,5 mm lemezvastagság, Classic bevonati osztály	9002; 9006; 9010	horganyzott acél 25 µm PE bevonattal, fóliázva, 0,4-0,5 mm lemezvastagság, Classic bevonati osztály	9002; 9010
			60	0,37	-				
			80	0,27	0,24				
			100	0,22	0,19				
			120	0,19	0,16				
	Hűtőházi	100	0,22	0,19	Csak 1140 mm szélességben: 7016*				
		120	0,18	0,16					
		160	0,14	0,12					
		200	0,11	0,10					
		60	0,37	-					
Rejtett rögzítés	80	0,27	0,26	3000; 5010; 6011; 7016; 7035; 8017; 9002; 9006; 9007; 9010					
	100	0,22	0,20						
	120	0,18	0,16						
	140	0,16	0,14						

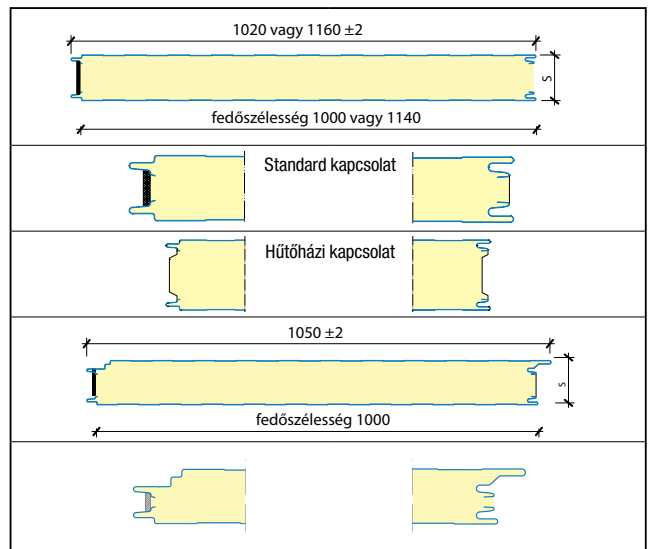

* Látszó rögzítésű panel külön kérésre rejtett rögzítésű panel színekben is rendelhető.
** Csak 1000 mm széles kapható.

	Vastag- ság (mm)	U érték (W/m²K)		Külső fegyverzet		Belső fegyverzet		
		PIR	PIR MAX	anyag	szín (RAL)	anyag	szín (RAL)	
Kőzetgyapot MIWO	Látszó rögzítés	Normál	80	0,54	horganyzott acél 25 µm PE bevonattal; fóliázva; 0,5 mm lemezvastagság; Classic bevonati osztály	9002; 9006; 9007; 9010	horganyzott acél 25 µm PE bevonattal; fóliázva; 0,6 mm lemezvastagság; Classic bevonati osztály	9002; 9010
			100	0,43				
			120	0,36				
			160	0,27				
			200	0,22				
	Hűtőházi	100	0,22	0,19	Csak 1140 mm szélességben: 7016			
		120	0,18	0,16				
		160	0,14	0,12				
		200	0,11	0,10				
		60	0,37	-				
Rejtett rögzítés	80	0,56	horganyzott acél 25 µm PE bevonattal; fóliázva; 0,5 mm lemezvastagság; Classic bevonati osztály	3000; 5010; 6011; 7016; 7035; 8017; 9002; 9006; 9007; 9010				
	100	0,44						
	120	0,37						

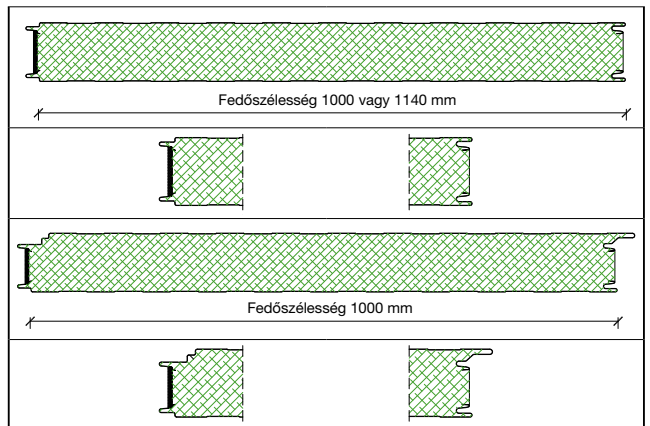

Gyártási hossz: 2,0.....13,20 m
Kismennyiségi felár: 200 m² alatt.

Árakról és egyéb műszaki információkról kérdezze munkatársainkat es márkakereskedőinket.

Bevonati típusokról kérje kollégáink segítségét (SP 25; Food Safe (PVC); PRISMA; HPS; HDX)
Rögzítőcsavarok: 19. oldal; tömítőprofilok: 21. oldal

Fegyverzet mintázatok:

külső: L: lineáris; S: sík; M: mikroprofil; R: rovátkolt; H: hullámos
belső: L: lineáris

Fegyverzet mintázatok:

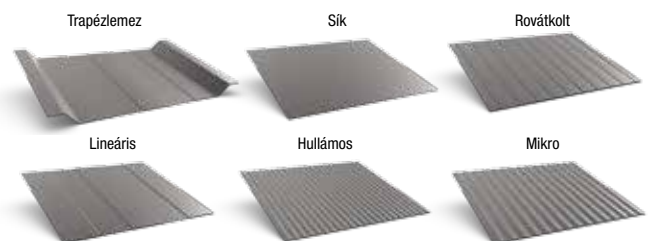



Lindab termPIR hőszigetelő táblák

Hőszigetelő táblák tulajdonságai	
Hab anyag	Merev poliizocianurát hab (PIR)
PIR hab sűrűség [kg/m ³]	$\rho = 32 (\pm 5 \%) \text{ kg/m}^3$
Hővezetési tényező [W/mK]	$\lambda_D = 0,022 \text{ W/mK}$ termPIR® AL, termPIR® AGRO AL, termPIR® AL GK esetében $\lambda_D = 0,026 \text{ W/mK}$ $d < 80 \text{ mm}^*$ $\lambda_D = 0,025 \text{ W/mK}$ $80 \leq d < 120 \text{ mm}^*$ $\lambda_D = 0,024 \text{ W/mK}$ $d \geq 120 \text{ mm}^*$ * termPIR® WS, termPIR® ETX
Hőszigetelő táblák fedőrétege 1 - légzáró 2 - légáteresztő	AL¹ - kétoldali légzáró, alumínium, papír és polietilén tartalmú fedőréteg ARGO AL¹ - 50 μ vastagságú alufólia fedőréteg WS² - üvegfátyol ETX² - légáteresztő üvegfátyol fedőréteg AL GK¹ - mindkét oldalról légzáró alumínium réteggel ellátott, egyik oldalon gipszkarton táblával felépített
Standard táblaméret [mm]	600 x 1200 / 1200 x 2400
Táblaméreték rendelésre [mm]	1000 x 1200 / 1200 x 1200 / 1200 x 1800 / 1200 x 3000
Élképzés	FIT - sík, LAP - átlapolt*, TAG - csaphornyos**
Rendelhető 20 mm-től 250 mm-ig, 10 mm-kénti táblavastagságokban.	
Tűzveszélyességi besorolás	D - termPIR® AGRO AL E - önkiltó a termPIR® AL, termPIR® WS, termPIR® ETX, termPIR® AL GK
** az élképzett táblák fedési felülete 2-4 %-kal kisebb a teljes tábla méreténél	
Élképzések: LAP (átlapolt) 30 mm vastagságtól, TAG (csaphornyos) 40 mm vastagságtól kapható	

Lindab termPIR hőszigetelő táblák típusai

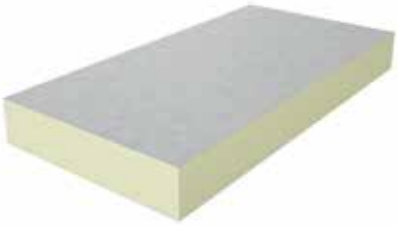
Lindab termPIR® AL	Lindab termPIR® AL GK	Lindab termPIR® AGRO AL
		
A Lindab termPIR® AL hőszigetelő táblák merev PIR habból készült hőszigetelő magból állnak. A táblák mindkét oldalon alumíniumból, papírból és polietilénből álló, többrétegű fedőréteggel vannak ellátva.	A Lindab termPIR® AL GK hőszigetelő táblák merev PIR habból készült hőszigetelő magból állnak. Egyik oldalon alumínium, másik oldalon gipszkarton réteggel vannak ellátva.	A Lindab termPIR® AGRO AL hőszigetelő táblák merev PIR habból készült hőszigetelő magból állnak. A táblák mindkét oldalon 50 μ m vastagságú, mosható légzáró alumínium réteggel vannak kasírozva.

Lindab termPIR® WS	Lindab termPIR® ETX
	
A Lindab termPIR® WS hőszigetelő táblák merev PIR habból készült hőszigetelő magból állnak. A táblák üvegfátyolból készült légáteresztő bevonattal vannak ellátva.	A Lindab termPIR® ETX hőszigetelő táblák merev PIR habból készült hőszigetelő magból állnak. A táblák speciális üvegfátyolszövetből készült légáteresztő réteggel vannak ellátva. Ragasztott, vakolt homlokzatburkolati rendszerhez.

Lindab kiegészítők és tartozékok

Típus szegélyek

Lindab Classic

VABR Cseréplezáró borítólemez

Szabványhossz: 2 m		
B névleges (mm)	105	140
Classic bev. 0,5 mm vtg. (Ft/m)	1 860	2 125
Classic matt bev. 0,5 mm vtg. (Ft/m)	2 145	2 610

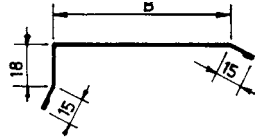

VISK Oromdeszka-szegélylemez

Szabványhossz: 2 m		
B névleges (mm)	75	110
Classic bev. 0,5 mm vtg. (Ft/m)	1 860	2 125
Classic matt bev. 0,5 mm vtg. (Ft/m)	2 145	2 610

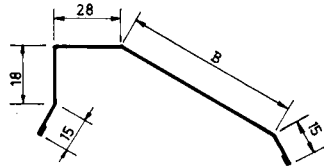

VISK 120 Oromdeszka-szegélylemez

Szabványhossz: 2 m		
B névleges (mm)	120	
Classic bev. 0,5 mm vtg. (Ft/m)	2 215	
Classic matt bev. 0,5 mm vtg. (Ft/m)	2 970	

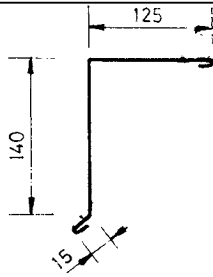

NP Gerinclemez

Szabványhossz: 2 m		
B névleges (mm)	120	170
Classic bev. 0,5 mm vtg. (Ft/m)	2 770	3 400
Classic matt bev. 0,5 mm vtg. (Ft/m)	3 385	4 210

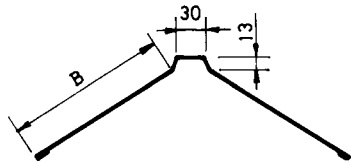

SL függőleges falszegély tetőlejtéssel párhuzamos

Szabványhossz: 2 m		
Classic bev. 0,5 mm vtg. (Ft/m)	2 710	
Classic matt bev. 0,5 mm vtg. (Ft/m)	3 445	

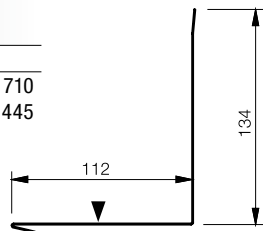

Kalaprofil

Max. hossz: 4 m		
Horganyzott (Ft/m)	0,8 mm vtg.	2 120

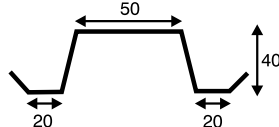

ÖB Felső (ablak) párkánylemez

UB 10/UB 15 Alsó (ablak) párkánylemez

Szabványhossz: 2 m					
B névleges (mm)	60	80	100	120	150
Classic bev. 0,5 mm vtg. (Ft/m)	1 465	1 790	1 920	2 065	2 125
Classic matt bev. 0,5 mm vtg. (Ft/m)	1 745	2 145	2 320	2 470	2 575

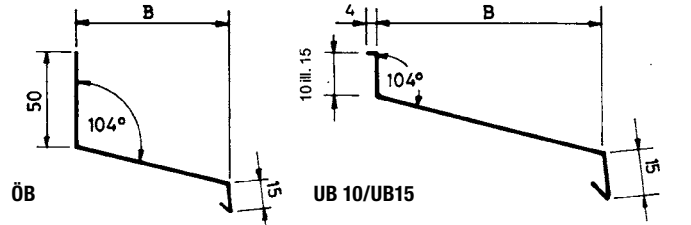

RD Vápa lemez

Szabványhossz: 2 m		
Classic bev. 0,5 mm vtg. (Ft/m)	3 740	
Classic matt bev. 0,5 mm vtg. (Ft/m)	4 610	

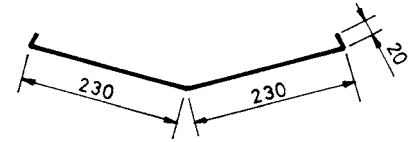

FOTP/FOTPA Eresz-szegélylemez

Szabványhossz: 2 m		FOTP	FOTPA
Classic bev. 0,5 mm vtg. (Ft/m)	2 125	2 435	
Classic matt bev. 0,5 mm vtg. (Ft/m)	2 610	2 950	

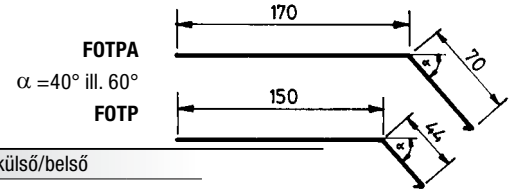

HBV/HBI Saroklemez külső/belső

Szabványhossz: 2 m		
B névleges (mm)	140	
Classic bev. 0,5 mm vtg. (Ft/m)	2 435	
Classic matt bev. 0,5 mm vtg. (Ft/m)	2 970	

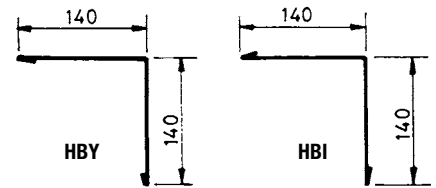

ST függőleges falszegély tetőlejtésre merőleges

Szabványhossz: 2 m		
Classic bev. 0,5 mm vtg. (Ft/m)	2 710	
Classic matt bev. 0,5 mm vtg. (Ft/m)	3 445	

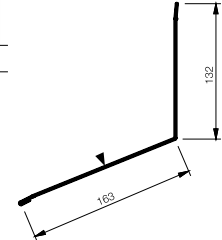

BL/BL7 Hordozóléc

Szabványhossz: 3,7 m		BL (Lv.: 0,6)	BL7 (Lv.: 0,7)
Horganyzott (Ft/m)		2 245	2 615

Szállítási határidő: 2 hét

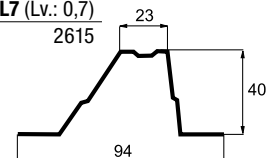

Az árlista árai Áfa nélkül értendők!

Lindab szegélyek – élhajlított elemek 1.

Kiterített szélesség (mm)	FOP Classic						FOP Classic Matt		FOP Cl. perforált		FOP PLX Elite		Dura Frost (PLX)	
	0,5		0,6		0,7		0,5		0,5		0,6		0,6	
	(Ft/m) szalag	(Ft/m) szegély	(Ft/m) szalag	(Ft/m) szegély	(Ft/m) szalag	(Ft/m) szegély	(Ft/m) szalag	(Ft/m) szegély	(Ft/m) szalag	(Ft/m) szegély	(Ft/m) szalag	(Ft/m) szegély	(Ft/m) szalag	(Ft/m) szegély
0	885	1 115	1 060	1 315	1 150	1 415	1 005	1 265	1 255	1 425	1 290	1 600	1 355	1 685
51	1 190	1 455	1 455	1 810	1 630	2 020	1 415	1 735	1 730	1 890	1 955	2 425	2 060	2 550
101	1 545	1 870	1 890	2 345	2 125	2 625	1 790	2 220	2 215	2 420	2 635	3 240	2 760	3 415
151	1 825	2 315	2 315	2 865	2 610	3 220	2 190	2 715	2 725	2 960	3 305	4 085	3 470	4 285
201	2 135	2 715	2 715	3 350	3 120	3 830	2 615	3 190	3 215	3 375	3 995	4 925	4 195	5 165
251	2 455	3 145	3 145	3 885	3 640	4 415	2 995	3 695	3 695	3 890	4 655	5 750	4 890	6 040
301	2 740	3 575	3 575	4 395	4 090	5 070	3 405	4 190	4 205	4 395	5 345	6 580	5 615	6 910
351	3 070	3 985	3 985	4 900	4 590	5 690	3 630	4 685	4 685	4 925	6 020	7 420	6 325	7 795
401	3 380	4 380	4 380	5 430	5 085	6 250	4 020	5 060	5 175	5 440	6 665	8 245	6 995	8 660
451	3 695	4 800	4 800	5 940	5 590	6 875	4 395	5 670	5 685	5 960	7 350	9 085	7 715	9 530
501	3 985	5 220	5 220	6 425	6 055	7 490	4 780	6 155	6 165	6 500	8 020	9 880	8 425	10 380
551	4 310	5 655	5 655	6 960	6 570	8 095	5 150	6 625	6 635	6 985	8 710	10 720	9 150	11 270
601	4 610	6 050	6 050	7 470	7 065	8 705	5 505	7 115	7 130	7 505	9 370	11 575	9 840	12 150
651	4 940	6 475	6 475	7 980	7 545	9 320	5 945	7 590	7 610	8 005	10 050	12 410		
701	5 285	6 885	6 885	8 495	8 040	9 910	6 300	8 070	8 085	8 485				
751	5 560	7 300	7 300	9 005	8 520	10 525	6 680	8 555	8 565	8 975				
801	5 860	7 725	7 725	9 495	9 040	11 125	7 065	9 025	9 035	9 460				
851	6 165	8 125	8 110	10 035	9 530	11 745	7 430	9 485	9 495	9 945				
901	6 520	8 520	8 520	10 540	10 020	12 360	7 820	9 965	9 965	10 445				
951	6 790	8 945	8 945	11 065	10 480	12 965	8 195	10 475	10 500	10 925				
1001	6 955	9 380	9 380	11 360	10 990	13 580	8 560	10 940	10 940	11 410				
1051	7 110	9 810	9 810	12 065	11 485	14 175	8 940	11 650	11 610	11 860				
1101	7 750	10 195	10 195	12 605	11 970	14 790	9 350	11 900	11 915	12 115				
1151	8 040	10 635	10 635	13 095	12 460	15 380	9 715	12 360	12 370	12 480				
1201	8 225	11 030	11 030	13 635	12 970	16 015	10 075	12 835	12 580	12 760				











A megadott árak 1, 2, 3, 4-m-es hosszúságokra érvényesek, speciális hosszúságokra esetén 20% felárat számíthatunk fel.

Lindab szegélyek – élhajlított elemek 2.

Kiterített szélesség (mm)	FOP tűzihorganyzott/Z 275					
	0,5		0,6		0,7	
	(Ft/m) szalag	(Ft/m) szegély	(Ft/m) szalag	(Ft/m) szegély	(Ft/m) szalag	(Ft/m) szegély
0	840	1 065	975	1 225	1 020	1 280
51	1 165	1 440	1 295	1 605	1 405	1 700
101	1 455	1 805	1 620	1 995	1 745	2 135
151	1 745	2 160	1 910	2 360	2 100	2 605
201	2 045	2 315	2 245	2 740	2 455	3 010
251	2 280	2 825	2 550	3 145	2 945	3 450
301	2 550	3 175	2 865	3 625	3 175	3 900
351	2 825	3 470	3 175	3 915	3 510	4 345
401	3 095	3 815	3 495	4 305	3 880	4 790
451	3 375	4 145	3 805	4 685	4 240	5 220
501	3 635	4 480	4 110	5 080	4 590	5 670
551	3 900	4 815	4 415	5 470	4 930	6 120
601	4 175	5 140	4 740	5 865	5 300	6 555
651	4 415	5 485	5 070	6 240	5 660	7 000
701	4 715	5 800	5 350	6 620	6 015	7 425
751	4 960	6 150	5 685	7 010	6 375	7 860
801	5 230	6 495	5 990	7 215	6 730	8 275
851	5 525	6 810	6 300	7 780	7 070	8 730
901	5 785	7 135	6 620	8 160	7 425	9 185
951	6 050	7 480	6 945	8 520	7 790	9 605
1001	6 305	7 790	7 245	8 940	8 150	10 055
1051	6 585	8 125	7 550	9 320	8 495	10 480
1101	6 825	8 470	7 870	9 690	8 870	10 935
1151	7 115	8 785	8 190	10 090	9 210	11 380
1201	7 400	9 185	8 485	10 475	9 575	11 810

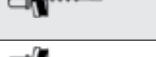

A megadott árak 1, 2, 3, 4 m-es hosszúságokra érvényesek, speciális hosszúságokra esetén 20% felárat számíthatunk fel.



Lindab kiegészítők és tartozékok

Önfűró csavarok acélhoz és fához	Jelölés	Méret (mm)	Felhasználási terület	Átfűráható lemezvastagság (mm)	Kulcs-méret	Db/doboz	Felület	Ft/doboz	
		LWT	4,8 x 35	Faléchez	2,5	8	50 250	Lakkozott	1 500 6 485
		LWT-DN	4,8 x 35	Faléchez	2,5	8	250	Lakkozott	9 500
		LL2T	4,8 x 22	Fűzőcsavar Max.: 2 mm lemez átfedéshez	2,0	8	50 250	Lakkozott; horganyzott	1 450 6 330
		LL2T-DN	4,8 x 20	Max.: 2 mm lemez átfedéshez	2,0	8	250	Lakkozott	9 320
		LD3T	4,8 x 25	Max.: 2,5 mm könnyű gerendához	3,0	8	50 250	Lakkozott; horganyzott	1 530 6 655
		LD6T	6,3 x 25	Melegen hengerelt tartógerendához	6,0	8	50 250	Horganyzott Lakkozott*	2 340 9 485 11 650
		LD8T	6,3 x 25	Melegen hengerelt tartógerendához	8,0	8	250	Horganyzott Lakkozott*	10 820 13 330
		LD12T	5,5 x 32	Rögzítés acélszerkezethez	12,0	8	250	Horganyzott	19 825
		POP	4,0 Húzószegecs				50 250	Lakkozott	1 250 5 030
		M4, M4-Dn	Behajtótétét LL2T-Dn és az LWT-Dn csavarokhoz használható			-	1	-	2 025
		M8	Behajtókulcs			8	1	-	2 420

A csavarfelhasználást rögzítő csavar esetében hozzávetőlegesen 6–7 db/m² értékkel számoljuk, a fűző csavar felhasználást 3–4 db/m² értékkel számoljuk.

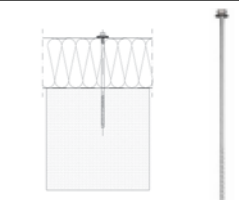
* 3-4 hét szállítási határidő.

Önfűró csavarok szendvicspanelekhöz	Megnevezés	Méret	Minimális és maximális panelvastagság (mm)	Átfűráható lemezvastagság (mm)	Ár (100 db/doboz)		
					Natúr	Festett	
		Hidegen hajlított gerendákhoz fúrás esetén (C3 korrózió osztály, csavarfej behajtó: 8 mm)					
		LEB11 105	5,5 x 105	50 - 80	1,25 - 2 x 3,0	7 875	14 680
		LEB11 125	5,5 x 125	70 - 100	1,5 - 2 x 3,0	9 390	16 085
		LEB11 150	5,5 x 150	77 - 125	1,5 - 2 x 3,0	13 125	19 755
		LEB11 175	5,5 x 175	100 - 150	1,5 - 2 x 3,0	16 410	23 210
	LEB11 225	5,5 x 225	150 - 200	1,5 - 2 x 3,0	23 210	29 910	
		Melegen hengerelt gerendákhoz fúrás esetén (C3 korrózió osztály, csavarfej behajtó: 8 mm)					
		LEC11 105	5,5 x 105	40 - 60	4,0 - 15,0	8 955	15 760
		LEC11 125	5,5 x 125	60 - 80	4,0 - 15,0	10 470	17 270
		LEC11 145	5,5 x 145	85 - 100	4,0 - 15,0	14 250	21 050
LEC11 165		5,5 x 165	85 - 120	4,0 - 15,0	17 595	24 400	
LEC11 195		5,5 x 195	110 - 150	4,0 - 15,0	20 945	27 750	
	Vasbeton szerkezetekhez fúrás esetén (C4 korrózió osztály, csavarfej behajtó: 10 mm)						
	LEK11 100	6,0 x 100	< 60		22 575		
	LEK11 120	6,0 x 120	< 80		24 725		
	LEK11 140	6,0 x 140	< 100		29 150		
	LEK12 160	7,5 x 160	< 110		82 070		
LEK12 200	7,5 x 200	< 150		86 390			

	Teherelosztó nyereg ** kalotte (tetőpanelhez)	36 x 40				Egyedi ár	Egyedi ár
	PM1 Teherelosztó lemez (rejtett rögzítésű szendvicspanelhez)	150 x 25				Egyedi ár	Egyedi ár

** Csak szendvicspanel csavarral együtt rendelhető.

Minden doboz 100 db csavart és teherelosztó nyergert tartalmaz.

Az árlista árai Áfa nélkül értendő!

Lindab kiegészítők és tartozékok

Lindab kiegészítők és tartozékok

Építési fóliák

Termék megnevezés	Listaár (Ft/m ²)	Listaár (Ft/tek.)	Szín	Tekercsméret	
Lindab fóliák					
LTF-115	Háromrétegű páraáteresztő tetőfólia 115-120 g/m ²	415	31 125	szürke	1,5x50 m (75 m ²)
LTF-135	Háromrétegű páraáteresztő tetőfólia 135-140 g/m ²	520	39 000	szürke	1,5x50 m (75 m ²)
LTF-270	Háromrétegű páraáteresztő tetőfólia 270 g/m ² (Gyárilag felhordott ragasztósávval.)	1 650	123 750	fekete	1,5x50 m (75 m ²)
LTF-Monolithic	Háromrétegű monolitikus membrán 160 g/m ² (Gyárilag felhordott ragasztósávval.)	1 080	81 000	szürke	1,5x50 m (75 m ²)
LSZ-500	Szellőzőszőnyeg többrétegű alátét-hordozóréteggel Hasznos fedési szélesség: 1,4 m 500 g/m ²	2 450	91 875	szürke	1,5x25 m (37,5 m ²)
LPZ-150	Hálóerősítésű műanyag párafékező fólia 150 g/m ² Ipari és lakossági felhasználásra is javasolt (Sd = 170 m).	380	28 500	ezüst	1,5x50 m (75 m ²)

Fóliatartozékok

LRG-2	Kétoldalon tapadó ragasztószalag páraáteresztő tetőfóliák toldásához	175	8 750		38 mm × 50 m /tekercs
LRG-1S	Egyoldalon tapadó ragasztószalag tetőfóliák toldására, kisebb sérülések és áttörések zárására	195	4 875		50 mm × 25 m /tekercs
LRG-TPK	Egyoldalon tapadó ragasztószalag lércrögítő szeggel történő fóliaáttörések zárására	310	4 650		50 mm × 15 m /tekercs
LSP-1	Kétoldalon tapadó ragasztószalag párazáró és párafékező fóliák illesztésére	300	13 500		15 mm × 45 m /tekercs
LTM	Tömítőmassza párafékező fólia lezárásához egyéb anyagok mentén (tégla fal, fa, stb.)	3 550 (Ft/tubus)			315 g /tubus

Teljes tekercsek rendelhetőek!

Tetőátvezető elemek

LTE	Átmérő (mm)	Alap mérete	Kötőelemek SX3/10-A10 5,5×28 mm	Ár Ft/szett
LTE-1	5–50 mm	120 mm	12 db	8 230
LTE-2	44–82 mm	160 mm	24 db	9 905
LTE-3	6–127 mm	195 mm	24 db	10 835
LTE-4	75–160 mm	235 mm	24 db	14 215
LTE-5	108–190 mm	275 mm	24 db	15 120
LTE-6	125–230 mm	315 mm	24 db	16 280
LTE-7	150–280 mm	365 mm	36 db	28 755

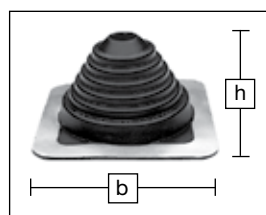























Rozsdamentes bilincs	
Átmérő (mm)	Ár (Ft/db)
40–60	390
60–80	480
70–90	520
90–110	610
110–130	690
130–150	740

1 szett tartalma: 1 db átvezető elem, 1 tubus tömítőgél, szükséges kötőelemek.

Lindab kiegészítők és tartozékok

Tömítőprofilok

TPS2 Hossz (mm) 1 028 Ár: 260 (Ft/db) LTP 20 profilnál színoldal, LVP 20 profilnál hátoldal 	TPS3 Hossz (mm) 954 Ár: 425 (Ft/db) LTP 35 profilnál színoldal, LVP 35 profilnál hátoldal 	TPS3 Wide* Hossz (mm) 1 035 Ár: 615 (Ft/db) LTP 35 Wide profilnál színoldal, LVP 35 Wide profilnál hátoldal. 
TPL2 Hossz (mm) 1 028 Ár: 230 (Ft/db) LVP 20 profilnál színoldal, LTP 20 profilnál hátoldal 	TPL3 Hossz (mm) 954 Ár: 375 (Ft/db) LVP 35 profilnál színoldal, LTP 35 profilnál hátoldal 	TPL3 Wide* Hossz (mm) 1 035 Ár: 515 (Ft/db) LVP 35 Wide profilnál színoldal, LTP 35 Wide profilnál hátoldal. 
TPS4 Hossz (mm) 900 Ár: 355 (Ft/db) LTP 45 profilnál színoldal, LVP 45 profilnál hátoldal. 	TPS85 Hossz (mm) 1 120 Ár: 825 (Ft/db) LTP 85-ös profilhoz színoldal 	TPS150 Hossz (mm) 840 Ár: 940 (Ft/db) LTP 150-es profilhoz színoldal 
TPL4 Hossz (mm) 900 Ár: 345 (Ft/db) LVP 45 profilnál színoldal, LTP 45 profilnál hátoldal. 	TPL85 Hossz (mm) 1 120 Ár: 590 (Ft/db) LTP 85-ös profilhoz hátoldal 	TPL150 Hossz (mm) 840 Ár: 715 (Ft/db) LTP 150-es profilhoz hátoldal 
LPTPÓ-L Hossz (mm) 1 100 Ár: 355 (Ft/db) Felső szalag LPA-L-hez 	STP 18 Hossz (mm) 990 Ár: 205 (Ft/db) Sinus 18 profilhoz 	LSÓ* Hossz (mm) 1 000 Ár: 760 (Ft/db) Felső szalag LPA Scandic-hez 
LPTPU-L Hossz (mm) 1 100 Ár: 340 (Ft/db) Alsó szalag LPA-L-hez 	STP 26 Hossz (mm) 1000 Ár: 310 (Ft/db) Sinus 26 profilhoz 	LSU* Hossz (mm) 1 000 Ár: 550 (Ft/db) Alsó szalag LPA Scandic-hez 
TBA Hossz (m/tek.) 100 Ár: 195 (Ft/fm) Öntapadó tömítőszalag 3 x 10 mm 	LPO Hossz (m/tek.) 50 Ár: 205 (Ft/fm) Öntapadó hőhídmentesítő szalag 5x50 mm 	UTP Hossz (mm) 2 000 Ár: 2 855 (Ft/db) Univerzális tömítőprofil, 45x50 mm 
TÖMAS Hossz (mm) 1 000 Ár: 925 (Ft/db) Tető szendvicspanelhez, felső színoldal. 		

* A szállítási határidő 3 hét!

Korcoláshoz használatos kiegészítők

Megnevezés	Mennyiségi egység	Ár (Ft)
HAFFTER rögzítőfűl		
Mozgó haffter	db	180
Fix haffter	db	145
ELŐKORCOLÁS	folyóméter	430

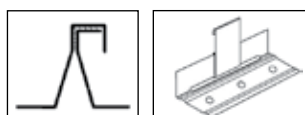

















Megnevezés	Mennyiségi egység	Ár (Ft)
RUNOTEX gélyanyag	0,3 liter patron	4 535
JAVÍTÓFESTÉK (vízbázisú)**	12 ml	5 500

** Elérhető színekről érdeklődjön ügyfélszolgálatunknál

Az árlista árai Áfa nélkül értendők!

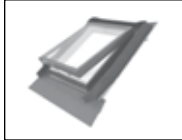

Lindab kiegészítők és tartozékok

Egyéb tetőkiegészítő elemek



CT gerinclemez LPA-L cserepeslemezhez Beépítési hossz (mm) 2 000 Classic bev. (Ft/db) 9 950 fekete, sötétbordó, barna, sötétszürke, sötétzöld, tűzpiros, téglavörös, középkék, világoskék, sötétkék			CTR-S gerinclemez LPA-L cserepeslemezhez Beépítési hossz (mm) 1 880 Classic bev. (Ft/db) 7 250 sötétbordó, barna, sötétzöld, téglavörös, sötétszürke, grafitzürke Classic matt bev. (Ft/db) 8 180 sötétszürke, téglavörös, bordó, barna		
CTG Véglemez Véglezáró CT és CTR gerinclemezhez Ár (Ft/db) 1 690 	CTG Scandic Perforált véglezáró CT Scandichez Ár (Ft/db) 3 450 	CT Bevonatos gerincelem LPA Scandic cserepeslemezhez Beépítési hossz (mm) 1 900 Classic matt bev. (Ft/db) 11 655 Színek: – lásd LPA Scandic színek Szállítási határidő: 2-3 hét.			
CTY Csatlakozó elem Kontyolt tetők gerinc csatlakozásához CT, CTR gerincelemekhez illeszkedik Tetőlejtés: 15°–30° és 30°–45° Natúr (Ft/db) 17 500 Festett* (Ft/db) 19 500			Snöky hóvágó porszórt A következő Classic színekben: fehér, sötétkék, sötétszürke, sötétzöld, tűzpiros (5 db/tábla; a készlet erejéig kapható) Ár (Ft/db) 925		
CTGY Végelem Élgerincek elegáns lezárásához CT Natúr (Ft/db) 8 900 Festett* (Ft/db) 11 900			SnökyR hóvágó A következő Classic színekben: barna, sötétbordó, sötétszürke, téglavörös (5 db/tábla) Ár (Ft/db) 330		
CTGY-S Végelem élgerincek elegáns lezárásához CT gerincelemekhez Fém Classic bev. (Ft/db) 7 770 Barna (434), sötétszürke (087), sötétbordó (758), téglavörös (742) színben.			Hófogó patkó Fém (Ft/db) 440 Barna (434), sötétszürke (087), sötétbordó (758), téglavörös (742) színben.		
LWXPE Plasztikus gerincszellőző 5m×310mm széles tekercs Ár (Ft/tekercs) 6 125			LMF Szellőző fésű Méret (mm) 1000 Ár (Ft/db) 165		
LPA Scandic indító profil LPA Scandic cserepeslemezekhez Galvanizált kivitel 250 mm-ként elhelyezve. Ár (Ft/db) 390 Szállítási határidő 2-3 hét.			LWX Wakaflex, kéményszegély 5m×280 mm széles tekercs téglavörös, sötétszürke és barna színekben Ár (Ft/tekercs) 38 400		
LTK Tetőkibúvó Befoglaló méret (cm) 45×55 65×65 Ár (Ft/db) 34 830 64 700 Tetőhajlás: 15–60° Jellemzők: <ul style="list-style-type: none"> – fa ablakkeret, acél szegéllyel (sötétszürke) – 14 mm (3-8-3) dupla üvegezés – nyitás: fel v. oldalra (átszerelhető) – egybeépített acél burkolókerettel 			LWXTC kémény- és falszegély 5 m×310 mm széles tekercs téglavörös, sötétszürke és barna színekben Ár (Ft/tekercs) 13 180		



* Barna, piros, sötétbordó, sötétzöld, sötétszürke, téglavörös, standard: raktárról elérhető.
 A többi színben: a szállítási határidő 3 hét.

Lindab Protectline Tetőbiztonsági rendszer

Ábra	Kód	Megnevezés / Méret	Horganyzott (Ft/db)	Festett (Ft/db)
Alsó konzol csöves hófogóhoz és tetőjárda, hórácshoz és tetőjárda				
	KTFLS	Korcolt síklemez, trapézlemez (l=400 mm) (trapézlemez esetén gumitalpon keresztül közvetlenül az alátámasztáshoz vagy KTIF rögzítő talphoz kapcsolódik)	3 800	4 190
	KTOPFS	Ellenoldali elem korcolt síklemezhez PLX, Ellenoldali elem korcolt tetőprofilhoz SRP 25, 38	1 890	1 990
	KTTE	Cserepeslemez (l=400 h=17 mm)	3 850	4 250

Csövek				
	KTIPE	Cső (d=32 mm l=3000 mm)	7 100	7 850

Hórács*				
	KTSNFE	Hórács (L=3000 mm)	25 500	27 000
	KTSSSF	Felső konzol hórácshoz (KTFLS alsó konzolhoz kapcsolódik)	3 200	3 500

Tetőjárda*				
	KTWALK	Tetőjárda (L=3000 mm, SZ=350 mm)	26 500	29 000
	KTUWCO	Felső konzol tetőjárda (KTFLS alsó konzolhoz kapcsolódik)	2 400	2 650

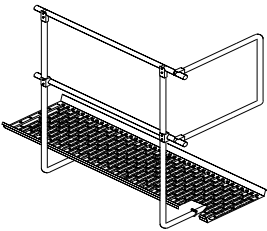
Korlát tetőjárda*				
	KTHAPO	Korlátoszlop tetőjárda	16 400	18 000
	KTIPE	Cső (d=32 mm l=3000 mm)	7 100	7 850
	KTHEND	Korlát végelem	18 400	19 800
	KTHJK	Korlátcső csatlakozó elem (1 db) (Egy kapcsolathoz két darab szükséges.)	4 250	4 350
	KTHJKE	Korlátcső-végelem csatlakozó elem	4 900	5 450
	KTHPOW	Korlátoszlop rögzítőelem	3 100	–

Az adott termékekhez kapcsolódó kötő- és toldóelemek szükséges darabszámát a tetőbiztonság katalógusunk tartalmazza.







*Szállítási határidő: 3-4 hét

Az árlista árai Áfa nélkül értendők!

Lindab Protectline Tetőbiztonsági rendszer

Ábra	Kód	Termék	Méret	Horganyzott (Ft/db)	Festett (Ft/db)
Falilétra / Tetőlétra*					
	KT LADD	4 fok	1,2 m	16 800	18 500
	KT LADD	8 fok	2,4 m	26 500	29 000
	KT LADD	10 fok	3,0 m	31 900	35 000
	KT LADD	12 fok	3,6 m	38 500	42 500
	KT LADD	14 fok	4,2 m	43 500	47 800

Tartókonzol falilétrahoz*					
	KT WACO	Tartókonzol falilétrahoz	20 cm	2 050	2 450
	KT WACO	Tartókonzol falilétrahoz	75 cm	2 990	4 250



Tartozékok falilétrahoz*					
	KT HARA	Felső korlát falilétrahoz		5 700	6 250
	KT STR	Merevítőpánt falikonzolhoz		1 100	1 150
	KT COKN	Csatlakozó elem		1 000	1 100
	KT CLPR	Felmászás elleni védőelem		26 500	29 000
	KT COLA	Tető-fal csatlakozó elem		1 050	1 150
	KT HRCL	Alsó korlát falilétrahoz		3 900	4 250





Biztonsági védőkosár falilétrahoz*					
	KT SSAB	Védőkosár függőleges rúdja (L=1,2 m) (1 kengyelhez 7db rúd kapcsolódik.)		7 100	7 800
	KT CSAB	Védőkosár vízszintes kengyele		15 200	16 800

Az adott termékekhez kapcsolódó kötő- és toldóelemek szükséges darabszámát a tetőbiztonság katalógusunk tartalmazza.

*Szállítási határidő: 3-4 hét

Lindab Protectline Tetőbiztonsági rendszer

Ábra	Kód	Megnevezés / Méret	Horganyzott (Ft/db)	Festett (Ft/db)
Tetőlétra konzolok különböző fedésekhez*				
	KTLATE	Cserepeslemez, trapézlemez	1 420	1 580
	KTLASS	Korcolt síklemez, központi elem (Ellenoldali szorító elem: KTOPFS)	5 800	5 900

Egyéb segédelemek, tartozékok				
Ábra	Kód	Megnevezés / Méret		
	M8x25	8 x 25 mm hatlapfejű szerkezeti kötőelem, anyával	8x25 mm	40 (Ft/db)
	M8x50	8 x 50 mm hatlapfejű szerkezeti kötőelem, anyával	8x50 mm	80 (Ft/db)
	LWA21	6,5x51 mm önfúró csavar konzol lefogatásához faléche; 50 db/doboz	6,5x51 mm	2 020 Ft/doboz
	Gumitalp	Tömítő gumitalp konzol és lemezfedés közé. 1 db	vastagság: 5 mm	580 (Ft/db)
	KTIF20	Rögzítő talp LTP20 tetőprofilhoz	lemezvastagság: 2 mm hossz: 500mm horganyzott kivitelben	7 300 Ft
	KTIF35	Rögzítő talp LTP35 tetőprofilhoz		7 950 Ft
	KTIF45	Rögzítő talp LTP45 tetőprofilhoz		8 200 Ft

- A festett változat a következő standard színeket tartalmazza: sötétbordó (758/RAL3009), barna (434/RAL8017), fekete (015/RAL9005), téglavörös (742/RAL8004), sötétszürke (087/RAL 7011).
- Egyéb színek egyedi árázással lehetségesek, kérjük érdeklődjenek Lindab kollégáknál.
- Az árak egy db elemre vonatkoznak, nem tartalmazzák a kötőelemeket. Bizonyos esetekben több elem szükséges egy komplett termék összeállítására.
- Az adott termékekhez kapcsolódó kötő- és toldóelemek szükséges darabszámát a tetőbiztonság katalógusunk tartalmazza.

*Szállítási határidő: 3-4 hét

Lindab Construline Z-C-U gerendák / Anyaga: SUB 350 N/mm², galv. Z275

Gerenda típusa	Gerenda vastagsága (x-el jelölt vastagságokban készül gyártmány)							
	b1 (mm)	b2 (mm)	1,0	1,2	1,5	2,0	2,5	3,0
Z 100 gerenda	41	47	x	x	x	x		
Z 120 gerenda	41	47	x	x	x	x	x	
Z 150 gerenda	41	47	x	x	x	x	x	
Z 180 gerenda	52	58		x	x	x	x	
Z 200ECO gerenda	41	47		x	x	x	x	
Z 200 gerenda	66	74	x	x	x	x	x	
Z 220 ECO gerenda	41	47		x	x	x	x	
Z 220 gerenda	66	74			x	x	x	x
Z 250 gerenda	66	74			x	x	x	x
Z 280 gerenda	82	90			x	x	x	x
Z 300 gerenda	82	90			x	x	x	x
Z 320 gerenda	82	90			x	x	x	x
Z 350 gerenda	92	100				x	x	x
C 70 gerenda	41	47			x			
C 100 gerenda	41	47	x	x	x	x		
C 120 gerenda	41	47	x	x	x	x	x	
C 150 gerenda	41	47	x	x	x	x	x	
C 180 gerenda	52	58		x	x	x	x	
C 200ECO gerenda	41	47		x	x	x	x	
C 200 gerenda	66	74	x	x	x	x	x	
C 220 ECO gerenda	41	47		x	x	x	x	
C 220 gerenda	66	74			x	x	x	x
C 250 gerenda	66	74			x	x	x	x
C 280 gerenda	82	90			x	x	x	x
C 300 gerenda	82	90			x	x	x	x
C 320 gerenda	82	90			x	x	x	x
C 350 gerenda	92	100				x	x	x
CI 100 gerenda	35	41			x			
CI 120 gerenda	35	41	x	x	x	x		
CI 150 gerenda	35	41	x	x	x	x	x	
CI 200 gerenda	58	66	x	x	x	x	x	
CI 250 gerenda	57	65			x			
CI 300 gerenda	73	80			x			
CI 350 gerenda	83	91				x		
U4-5 70 gerenda	59	59			x			
U4-5 100 gerenda	56	56		x	x	x		
U4-5 120 gerenda	56	56		x	x	x	x	
U4-5 150 gerenda	56	56		x	x	x	x	
U4-5 200 gerenda	71	71		x	x	x	x	
U4-5 250 gerenda	61	61			x	x	x	
U4-5 300 gerenda	63	63			x	x	x	x

Gyártási hossz a Z, C és U gerendák esetén 1000 mm-től 13000 mm-ig terjed, a CI toldógerenda 1600 mm-es standard hosszúságú.
 Arraunkról és egyéb műszaki információkról márkakereskedőink szolgálnak tájékoztatással. (Lindab Construline perforált profilok árlista 13. oldal.)

Z GERENDA

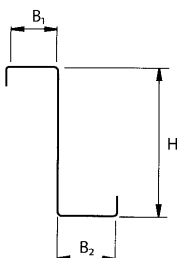

C GERENDA

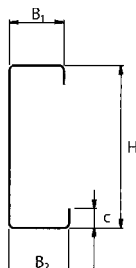

CI GERENDA

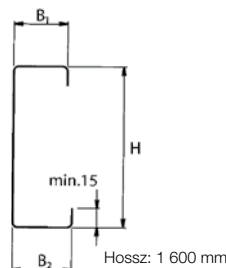

U GERENDA

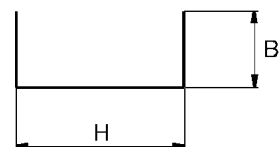

Furatolt gerendák (öbven és gerinchen)

Kör furatok				Ovál furatok (hosszirányban ovál)				
Ø 12 mm	Ø 14 mm	Ø 16 mm	Ø 18 mm	12x20 mm	12x50 mm	16x50 mm	14x25 mm	18x25 mm

A furatok elhelyezési lehetőségeiről érdeklődjön márkakereskedői hálózatunknál. Furatok pozíciójának pontossága: • horizontálisan (gerenda hossz tengelyével párhuzamosan): +/-2 mm, • vertikálisan (gerenda hossz tengelyére merőlegesen): +/-1 mm. Bázispont: szélesebb öv és a gerinc csomópontja.
Fontos: átlapolásos toldásnál a vertikális pozíció meghatározásánál figyelembe kell venni az anyagvastagságból adódó pozícióváltozást!

Szín	Lindab színkód	közeli RAL szám	Rainline		Topline		Coverline						Seamline					
			minden méret	LPA-L 0,5 mm	LPA Scandic 0,5 mm	LTP/LVP 20-35-45 0,5 mm 0,6 mm		LTP/LVP 35 wide, LTP/LVP 50 0,5 mm 0,6 mm		LTP 60 Dn 0,6 mm 0,75 mm		FOP-CO 0,5 mm 0,6 mm		0,7 mm	SRP Click 0,5 mm	PLX 0,6 mm		
fehér	001	9002	E															
fehér	010	9010	E															
fekete	015	9005	E	C														
ébenfekete	015	9005	E	C	C-m													
fekete	015	9011																
világosszürke	022	7044																
grafitszürke	035	7016	E	C														
bazaltszürke	036	7024																
antracitmetál	044	9007	E															
ezüst	045	9006	E															
csontfehér	078	9002	E															
sötétszürke	087	7011	E	C														
sötétszürke	087	7043																
sötétszürke	088	7016																
bézs	113	1015																
cementszürke	217	7038																
palaszürke	242	7012																
cinkszürke	244	7040																
kávébarna	387	8019																
tűzpiros	412	3000		C														
gesztenyebarna	434	8017																
barna	434	8017	E	C	C-m													
barna	435	8017		M														
galambszürke	461	7038																
sötétkék	524	5001																
középkék	542	5010																
téglaavörös	742	8004	E	C	C-m													
téglaavörös	743	8004		M														
bordó	748	3004		M														
sötétbordó	758	3009	E	C	C-m													
smaragdzöld	830	6020																
fenyőzöld	830	6020		C	C-m													
sötétzöld	874	6003		C														
patinazöld	975	6021		C														
magestic			Zn-Mg															
horganyzott natúr				Z	Z	Z	Z	Z	Z	Z	Z	Z	Z	Z	Z	Z	Z	Zn-Mg

A nyomtatási szín a valós termékszínektől elterphet!

Bevonati rendszerek jelölései:
 C: Classic, M: Classic matt (Hun), C-m: Classic matt (SK)
 E: Elite, E-m: Elite matt, D: DuraFrost
 Zn-Mg: Magestic, Z: Natúr horganyzott



Good Thinking

A Lindabnál a pozitív gondolkodás egy filozófia, melyet mindenben követünk. Missziónkká tettük, hogy egészséges belső klímát hozzunk létre és egyszerűsítsük a fenntartható épületek építését. Ezt úgy érjük el, hogy innovatív termékeket és megoldásokat tervezünk, melyeket könnyű alkalmazni, valamint hatékony elérést és logisztikát biztosítunk. Továbbá azon is dolgozunk, hogy csökkentsük a környezetre és klímára gyakorolt hatást. Olyan eljárásokat fejlesztünk megoldásaink gyártására, melyek minimális energia és természeti erőforrásokat igényelnek, és ezáltal csökkentjük a környezetre gyakorolt káros hatásokat. A termékeinkhez acélt használunk. Ez azon kevés alapanyagok egyike, mely számtalanszor újra-felhasználható anélkül, hogy csökkenne a minősége. Mindez alacsonyabb szén-dioxid kibocsátást és kevesebb energiavesztést jelent.

Velünk egyszerű az építés

Lindab Kft.

2051 Biatorbágy,
Állomás u. 1/A.
Tel.: +36-23-531-300
Fax: +36-23-310-703
www.lindab.hu

