

# PADLÁSFELJÁRÓ LÉPCSŐ KATALÓGUS

2022. III  
ÉRVÉNYES 2022. MÁRCIUS 17-TŐL

**Széles  
választék**  
biztonságos és  
kényelmes padlásfeljáró  
lépcsők tetőterekbe

**FAKRO®**

# PADLÁSFELJÁRÓ LÉPCSŐK

Lehetővé teszik a padlástér könnyű és biztonságos megközelítését drága és nagy helyigényű fix lépcsők építése nélkül.

Megfelelnek az összes műszaki és biztonsági követelménynek, és kényelmes használatot biztosítanak. A FAKRO padlásfeljáró lépcsők mindegyike megfelel az EN 14975 szabvány követelményeinek.



## HELY- TAKARÉKOSSÁG

A FAKRO padlásfeljáró lépcsők összezsukása illetve lenyitása nem igényel nagy teret, zárt állapotban pedig beleilleszkednek a mennyezet síkjába. Mindez hozzájárul a lakóterület helytakarékos kihasználásához.

## EGYSZERŰ BEÉPÍTÉS

A beépítési rendszernek köszönhetően a padlásfeljáró lépcsők beépítése, illetve a helyiség belmagasságához való igazítása két ember által könnyen elvégezhető. A padlásfeljárók készre szerelve érkeznek a helyszínre, így beépítésükhöz semmiféle előmunkálatra nincs szükség.

## KÉNYELMES HASZNÁLAT

A padlásfeljáró működtetését az ajtólap (egyres típusoknál az ajtólap és a létraszár) tehermentesítő szerkezete és a tartozékként kínált távnyitórud segíti.

## KIEGÉSZÍTŐK

A kényelmes használat és a beépítés felgyorsítása érdekében további kiegészítők állnak rendelkezésre.

## GARANCIA

A FAKRO padlásfeljáró lépcsőkre  
**3 ÉV GARANCIÁT BIZTOSÍTUNK.**

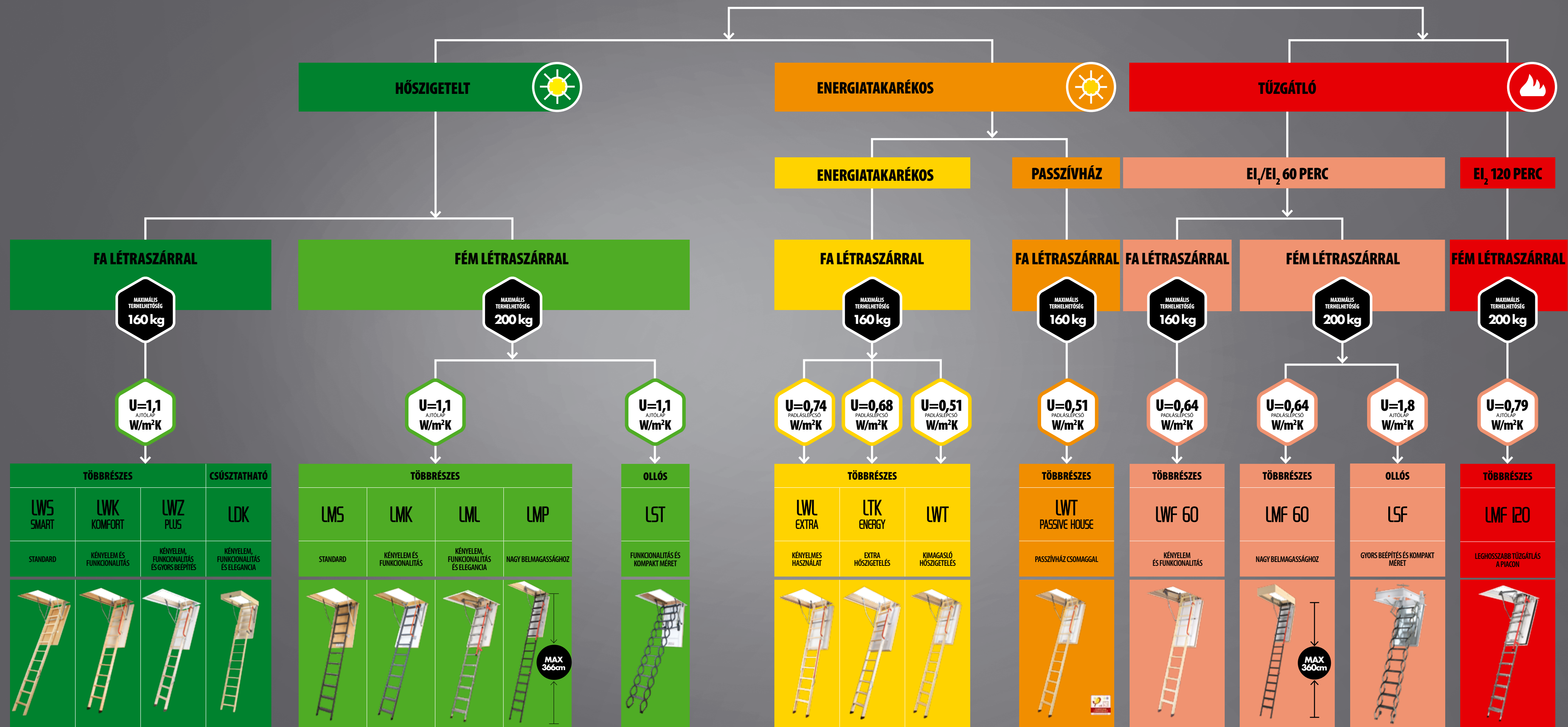



# TÖBBRÉSZES ÖSSZECSUKHATÓ LÉPCSŐK FA LÉTRASZÁRRAL

**LWS Smart** **LWK** Komfort



Kapható  
**MINI**  
méretben is  
(4 szegmens)

**LWS Smart** 3 vagy 4 részes összezsukható padlásfeljáró lépcső hőszigetelő ajtóval, innovatív szerkezeti megoldásokkal.

**LWK Komfort** 3 vagy 4 részes összezsukható padlásfeljáró lépcső hőszigetelő ajtóval, innovatív szerkezeti megoldásokkal, fém kapaszkodóval és papucsokkal.

**LWZ** Plus



**LWZ Plus** 3 részes összezsukható padlásfeljáró lépcső hőszigetelő ajtóval, innovatív szerkezeti megoldásokkal, gyorsbeépítési sarokvasakkal ellátott fém kerethez illesztett tokszerkezettel, takarólécekkel. Az így kialakított szerkezet jelentősen meggyorsítja a lépcső beépítését.

**LWL** Extra

**ÚJDONSÁG!**



**LWL Extra** 3 részes, extra hőszigetelő összezsukható padlásfeljáró lépcső kiegészítő kapaszkodókkal valamint a lenyitást és összezsukást segítő gázrugóval.

- műanyag papucs (csak az LWK 3 részes kivételnél)
- natúr ajtólap - LWS Smart  
fehér ajtólap - LWK Komfort
- körkörös tömítés
- fém kapaszkodó (csak LWK típus)
- létraszár síkjából kiálló csúszásgátló lépcsőfokok
- egyszerű beépítés
- lehetőség kiegészítők felszerelésére

- műanyag papucs
- fehér színű ajtólap
- takarólécek
- körkörös tömítés
- fém kapaszkodó
- létraszár síkjából kiálló csúszásgátló lépcsőfokok
- gyorsbeépítési rendszer
- lehetőség kiegészítők felszerelésére

- műanyag papucs
- fehér színű ajtólap
- kétszeres körkörös tömítés
- fém kapaszkodó
- létraszár síkjából kiálló csúszásgátló lépcsőfokok
- tehermentesítő szerkezet
- egyszerű beépítés
- lehetőség kiegészítők felszerelésére

## LTK Energy



**LTK Energy** új generációs extra hőszigetelő padlásfeljáró lépcső ( $U=0,68 \text{ W/m}^2\text{K}$ ), elsősorban olyan épületekbe ajánlott, ahol nagy hőmérsékletkülönbségek lépnek fel a lakott és a használaton kívüli helyiségek között. A legmagasabb szintű, 4. légtömörégi osztályba tartozik (EN 12207 szabvány szerint).

## LWT/LWT Passive House



**LWT** 3 részes összecusukható padlásfeljáró lépcső extra hőszigetelő ajtóval ( $U_{\text{lépcső}}=0,51 \text{ W/m}^2\text{K}$ ). A legmagasabb szintű, 4. légtömörégi osztályba tartozik (EN 12207 szabvány szerint). A speciális hőszigetelő csomaggal együtt szállított LWT Passive House verzió rendelkezik a német Passive House Institute tanúsítványával.

## LWF 60

ÚJDONSÁG!



**LWF 60** 3 részes összecusukható tűzgátló padlásfeljáró lépcső (EI<sub>1</sub>/EI<sub>2</sub>=60 perc EN 13501-2 szerint). Tűz esetén az épületen belül tűzhatárként szolgál.

\* a gyártó saját mérési alapján

- műanyag papucs (3 részes kivételnél)
- fehér színű ajtólap
- kétszeres körkörös tömítés
- fém kapaszkodó
- csúszásgátló lépcsőfokok a létraszárral egységben
- egyszerű beépítés
- lehetőség kiegészítők felszerelésére

- műanyag papucs (3 részes kivételnél)
- fehér színű ajtólap
- háromszoros körkörös tömítés
- fém kapaszkodó
- csúszásgátló lépcsőfokok a létraszárral egységben
- egyszerű beépítés
- extra hőszigetelő csomaggal (LWT Passive House esetén)
- lehetőség kiegészítők felszerelésére

- műanyag papucs (3 részes kivételnél)
- tűzgátló ajtólap
- háromszoros körkörös tömítés
- fém kapaszkodó
- csúszásgátló lépcsőfokok a létraszárral egységben
- lehetőség kiegészítők felszerelésére

- 3 év garancia
- teljesen összeszerelt, földembe való gyors beépítéshez előkészített

# TÖBBRÉSZES CSÚSZTATHATÓ LÉPCSŐ

## LDK



**LDK** 2 részes csúsztatható padlásfeljáró lépcső hőszigetelő ajtóval. A létraszegmensek egymáson elcsúsztathatók, így a lépcső lenyitása jóval kisebb helyet igényel, mint a három- vagy négyrészes típusok esetében. Az LDS szegmenst a helyiség belmagasságának függvényében kell megválasztani.

# TÖBBRÉSZES ÖSSZECSUKHATÓ LÉPCSŐK FÉM LÉTRASZÁRRAL

## LMS/LMK



**LMSmart** 3 részes összecsukható padlásfeljáró lépcső hőszigetelő ajtóval. A lépcső ajtólapja és tokszerkezete erdeifenyő faanyagból, létraszára fémből készül, papucsokkal ellátott.

**LMK Komfort** 3 részes összecsukható padlásfeljáró lépcső hőszigetelő ajtóval és fém kapaszkodóval. A lépcső ajtólapja és tokszerkezete erdeifenyő faanyagból, létraszára fémből készül, papucsokkal ellátott.

## LML Lux



**LML Lux** 3 részes összecsukható padlásfeljáró lépcső hőszigetelő ajtóval, fém létraszárral és egyszerű használatot biztosító kiegészítővel (kapaszkodóba rejtett tehermentesítő szerkezet, gyorsbeépítési rendszer, állítható talpak, kiegészítő lépcsőfok a tokszerkezet oldalán, takarólécek).



fehér színű ajtólap



körkörös tömítés



fém kapaszkodó



létraszár síkjából kiálló csúszásgátló lépcsőfokok



lehetőség kiegészítők felszerelésére



műanyag papucs



natúr ajtólap - LMS



fehér színű ajtólap - LMK



körkörös tömítés



fém kapaszkodó



létraszár síkjából kiálló csúszásgátló lépcsőfokok



lehetőség kiegészítők felszerelésére



állítható talpak papuccsal



fehér színű ajtólap



takarólécek



körkörös tömítés



fém kapaszkodó tehermentesítő szerkezettel



létraszár síkjából kiálló csúszásgátló lépcsőfokok



gyorsbeépítési rendszer



lehetőség kiegészítők felszerelésére

3 év  
garancia



teljesen összeszerelt, földembe való gyors beépítéshez előkészített

## LMP



**LMP** új generációs fém létraszárú padlásfeljáró lépcső, amely lehetővé teszi a padlás tér elérését nagy belmagasságú helyiségekben is (300 és 366 cm belmagasság között). Az alkalmazott kapaszkodóba rejtett tehermentesítő szerkezet lehetővé teszi az egyszerű használatot, miközben maximális kényelmet és biztonságot kínál.

## LMF60

ÚJDONSÁG!



**LMF60** 3 részes összehajtható tűzgátló padlásfeljáró lépcső (EI<sub>2</sub>=60 perc EN 13501-2 szerint) fém létraszárral, kapaszkodóba rejtett tehermentesítő szerkezettel, akár 360cm belmagasságig. Tűz esetén az épületen belül tűzhatárként szolgál.

## LMF120



**LMF120** 3 részes összehajtható tűzgátló padlásfeljáró lépcső (EI<sub>2</sub>=120 perc EN 13501-2 szerint) fém létraszárral és egyszerű használatot biztosító kiegészítővel (kapaszkodóba rejtett tehermentesítő szerkezet, gyorsbeépítési rendszer, állítható talpak, kiegészítő lépcsőfok a tokszekezet oldalán, takarólecek). Tűz esetén az épületen belül tűzhatárként szolgál.

\* a gyártó saját mérései alapján

\* a gyártó saját mérései alapján



műanyag papucs



fehér színű ajtólap



körkörös tömítés



fém kapaszkodó tehermentesítő szerkezettel



létraszár síkjából kiálló csúszásgátló lépcsőfokok



lehetőség kiegészítők felszerelésére



366 cm nagy belmagasságú helyiségekbe



műanyag papucs



tűzgátló ajtólap



háromszoros körkörös tömítés



fém kapaszkodó



fém kapaszkodó tehermentesítő szerkezettel



létraszár síkjából kiálló csúszásgátló lépcsőfokok



lehetőség kiegészítők felszerelésére



360 cm nagy belmagasságú helyiségekbe



állítható talpak papuccsal



tűzgátló ajtólap



takarólecek



kétszeres körkörös tömítés



fém kapaszkodó tehermentesítő szerkezettel



létraszár síkjából kiálló csúszásgátló lépcsőfokok



lehetőség kiegészítők felszerelésére



gyorsbeépítési rendszer



# OLLÓS SZERKEZETŰ LÉPCSŐK

## LST



**LST** ollós szerkezetű padlásfeljáró lépcső hőszigetelő ajtóval, fém létraszárral kis nyílásméretű födémekbe. Lehetőség van a létraszár 2 db LSS toldószegmennsel történő meghosszabbítására max. 330 cm-es belmagasságig.

## LSZ



**LSZ** ollós szerkezetű padlásfeljáró lépcső hőszigetelő ajtóval, fém létraszárral kis nyílásméretű födémekbe. A lépcső fa tokszerkezete a gyorsbeépítési sarokvasakkal együtt egy speciális fém kerethez illeszkedik. Lehetőség van a létraszár 2 db LSS toldószegmennsel történő meghosszabbítására max. 330 cm-es belmagasságig.

## LSF 60



**LSF 60** ollós szerkezetű tűzgátló padlásfeljáró lépcső (EI<sub>2</sub>=60 perc EN 13501-2 szerint) fém létraszárral kis nyílásméretű födémekbe. Tűz esetén az épületen belül tűzhatárként szolgál. Lehetőség van a létraszár 1 db LSS toldószegmennsel történő meghosszabbítására max. 330 cm-es belmagasságig.



fehér színű ajtólap



fém takarólécek



körkörös tömítés



csúszásgátló lépcsőfokok



kivehető vagy betoldható szegmensek



lehetőség kiegészítők felszerelésére



gyorsbeépítési rendszer



belmagassághoz könnyen hozzáigazítható



fehér színű ajtólap



fém takarólécek



körkörös tömítés



csúszásgátló lépcsőfokok



kivehető vagy betoldható szegmensek



lehetőség kiegészítők felszerelésére



gyorsbeépítési rendszer



belmagassághoz könnyen hozzáigazítható



tűzgátló ajtólap



fém takarólécek



csúszásgátló lépcsőfokok



kivehető vagy betoldható szegmensek



lehetőség kiegészítők felszerelésére



gyorsbeépítési rendszer



belmagassághoz könnyen hozzáigazítható

3 év garancia



teljesen összeszerelt, födémbe való gyors beépítéshez előkészített

# TÉRDFAL AJTÓK

## DWK



A **DWK** térdfal ajtó térdfallal határolt terek beépítésére alkalmazható. A 3,6 cm vastagságú ajtólap nagyfokú légzárással és rendkívül jó hőátbocsátási értékkel ( $U=1,1$   $W/m^2K$ ) rendelkezik. Alap kivitelben 3,5 cm széles, natúr színű takarólécekkel ellátott. Beépíthető jobbos vagy balos nyitással.

\* a gyártó saját mérése alapján, a szárny középső részére vonatkozóan / \*\* a gyártó mérése alapján, a szárnyra vonatkozóan / \*\*\* a gyártó belső mérése alapján

## DWT







A **DWT** típus a térdfal ajtók extra hőszigetelt változata. A hőszigetelő betétellátott 6,6 cm vastag ajtólap kiváló hőátbocsátási értékkel rendelkezik ( $U=0,6$   $W/m^2K$ ). Alap kivitelben 3,5 cm széles, natúr színű takarólécekkel és kilincsel ellátott. Beépíthető jobbos vagy balos nyitással.





## DWF



A **DWF** TÍPUS a térdfal ajtók tűzgátló változata ( $E_1/E_2=45$ perc EN13501-2 szerint). Hőszigetelő betétellátott és duzzadó tömítéssel ellátott 6,6 cm vastag ajtólapja nagyfokú légzárással és kiváló hőátbocsátási értékkel rendelkezik ( $U=0,64$   $W/m^2K$ \*\*\*). Alap kivitelben natúr színű takarólécekkel ellátott. Beépíthető jobbos vagy balos nyitással.

-  fehér ajtólap
-  fém takarólécek
-  körkörös tömítés
-  kilincs
-  választható nyitási irány

-  fehér ajtólap
-  fém takarólécek
-  körkörös tömítés
-  kilincs
-  választható nyitási irány

-  fehér, mindkét irányból tűzgátló ajtólap
-  fém takarólécek
-  körkörös tömítés
-  kilincs
-  választható nyitási irány



teljesen összeszerelt, födémbe való gyors beépítéshez előkészített



# TÖBBRÉSZES ÖSSZECSUKHATÓ LÉPCSŐK FA LETRASZÁRRAL

## LWS Smart / LWK Komfort / LWZ Plus / LWL Extra

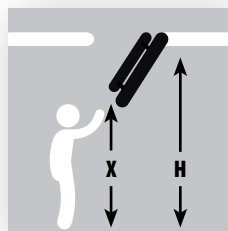

**i** Kiegészíthető a nyitóruddal történő működtetést segítő LXM tehermentesítővel (22. old.).

**i** Az LWL Extra típus tartozéka a nyitóruddal történő működtetést segítő tehermentesítő.

Műszaki adatok	LWS Smart LWK Komfort LWZ Plus	LWL Extra
Terhelhetőség [kg]	160	
$U_{ajtólap}$ érték [W/m <sup>2</sup> K]	1,1	-
$U_{lépcső}$ érték [W/m <sup>2</sup> K]	-	0,74*
Légtömörégi osztály EN12207	-	4*
Hőszigetelés vastagsága [cm]	3	5
Ajtólap vastagsága [cm]	3,6	5,6
Tokmagasság [cm]	14	
Lépcsőfokok szélessége [cm]	8	
Helyiség max. belmagassága [cm]	280/305	

\* a gyártó saját mérései alapján

MÉRETEK	LWS Smart <b>i</b>		LWK Komfort <b>i</b>																	
	AxB	60x120	70x120	55x111	60x94	60x100	60x111	60x120	60x130	70x94	70x100	70x111	70x120	70x130	70x140	60x130	60x140	70x130	70x140	
Mennyezeti nyílásméret [cm]	AxB	60x120	70x120	280																
Helyiség belmagassága [cm]	H	280		305																
Helyiség minimális belmagassága [cm]*	H <sub>min.</sub>	232		232	250	232						250	232				246			
A létra lenyitáshoz szükséges magasság [cm]	X	215		215	240	215						240	215				225			
Tokkülméret [cm]		58x118,4	68x118,4	53x109,4	58x92,4	58x98,4	58x109,4	58x118,4	58x128,4	68x92,4	68x98,4	68x109,4	68x118,4	68x128,4	68x138,4	58x128,4	58x138,4	68x128,4	68x138,4	
Tok belső mérete [cm]		54x114	64x114	49x105	54x88	54x94	54x105	54x114	54x124	64x88	64x94	64x105	64x114	64x124	64x134	54x124	54x134	64x124	64x134	
Összecsukott lépcső magassága [cm]	K	27		27	35	27						35	27							
Lehajtási távolság [cm]	R	156		153	128	153	156	128	153	128	153	156	128	156	128	156	128	156	128	
Méret lenyitott állapotban [cm]	C	120		113	114	113	120	114	113	120	114	113	120	114	113	120	114	113	120	
Ajtólap hátramoszdulása [cm]	P	4		4																
Szegmensek száma		3		3	4	3						4	3							
Lépcsőfokok hossza [cm]	E	34		34																
Lépcsőfokok közötti távolság		25		25																
Lépcsőfokok vastagsága [cm]		2		2																
Cikkszám		864401	864411	864521	864507	864506	864504	864501	864502	864517	864516	864514	864511	864512	864513	864551	864552	864553	864554	
ÁFA nélküli árak		51 405	52 100	55 059	61 253	61 253	55 747	55 059	57 123	61 253	63 318	55 747	56 436	60 565	66 071	66 066	66 758	66 758	72 265	
ÁFA-s árak		65 284	66 167	69 925	77 791	77 791	70 799	69 925	72 546	77 791	80 414	70 799	71 674	76 918	83 910	83 904	84 783	84 783	91 777	
Szállítási határidő [munkanap]		3	3	3	3	3	3	3	3	3	3	3	3	3	3	3	3	3	3	

MÉRETEK LWZ Plus <b>i</b>	AxB	60x120	70x120	70x140
Mennyezeti nyílásméret [cm]	AxB	60x120	70x120	70x140
Helyiség belmagassága [cm]	H	280		
Helyiség minimális belmagassága [cm]*	H <sub>min.</sub>	232		
A létra lenyitáshoz szükséges magasság [cm]	X	215		
Tokkülméret [cm]		58,8x118,8	68,8x118,8	68,8x138,8
Tokkülméret a takaróleccékkel [cm]		62,9x122,9	72,9x122,9	72,9x142,9
Tok belső mérete [cm]		54x114	64x114	64x134
Összecsukott lépcső magassága [cm]	K	27		
Lehajtási távolság [cm]	R	156		
Méret lenyitott állapotban [cm]	C	120		
Ajtólap hátramoszdulása [cm]	P	4		
Lépcsőfokok hossza [cm]	E	34		
Lépcsőfokok közötti távolság		25		
Lépcsőfokok vastagsága [cm]		2		
Cikkszám		865701	865711	865713
ÁFA nélküli árak		82 066	85 666	100 070
ÁFA-s árak		104 224	108 796	127 089
Szállítási határidő [munkanap]		17	22	17

MÉRETEK LWL Extra <b>i</b>	60x120	70x120	70x130	70x140	60x130	70x130	70x140
Mennyezeti nyílásméret [cm]	60x120	70x120	70x130	70x140	60x130	70x130	70x140
Helyiség belmagassága [cm]	280			305			
Helyiség minimális belmagassága [cm]*	260			280			
A létra lenyitáshoz szükséges magasság [cm]	215			225			
Tokkülméret [cm]	58x118,4	68x118,4	68x128,4	68x138,4	58x128,4	68x128,4	68x138,4
Tokkülméret a takaróleccékkel [cm]	—						
Tok belső mérete [cm]	54x114	64x114	64x124	64x134	54x124	64x124	64x134
Összecsukott lépcső magassága [cm]	30			30			
Lehajtási távolság [cm]	156			175			
Méret lenyitott állapotban [cm]	120			135			
Ajtólap hátramoszdulása [cm]	6			6			
Lépcsőfokok hossza [cm]	30	34	34	30	34	34	34
Lépcsőfokok közötti távolság	25						
Lépcsőfokok vastagsága [cm]	2						
Cikkszám	108078	109922	117316	127478	127478	128401	136714
ÁFA nélküli árak	85 101	86 553	92 375	100 376	100 376	101 103	107 649
ÁFA-s árak	108 078	101 782	108 626	118 035	118 035	118 890	126 586
Szállítási határidő [munkanap]	17	17	17	17	22	22	22

A lépcsők csak a megadott méreteken érhetők el

# TÖBBRÉSZES ÖSSZECSUKHATÓ LÉPCSŐK FA LÉTRASZARRAL

## LTK Energy / LWT / LWT Passive House / LWF 60

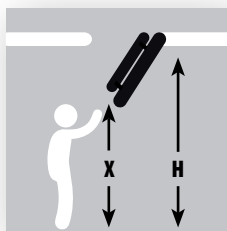
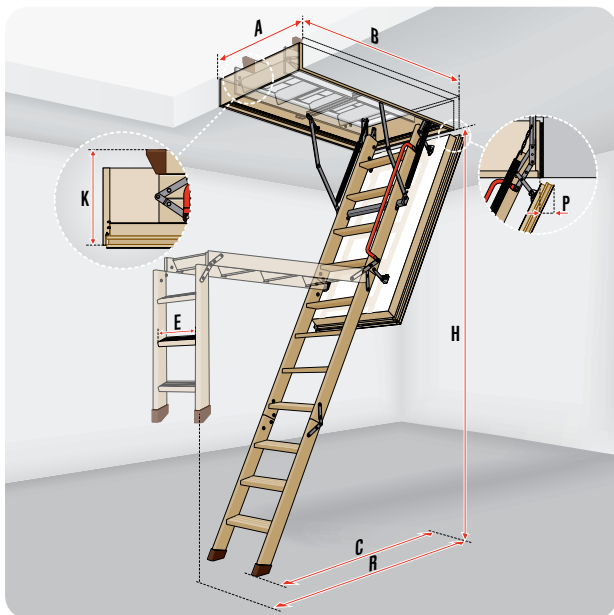

**i** Kiegészíthető a nyitóruddal történő működtetést segítő LXM tehermentesítővel (22. old.).

Műszaki adatok			
	LTK Energy	LWT LWT PH	LWF <sub>60</sub>
Terhelhetőség [kg]	160		
U <sub>lépcső</sub> érték [W/m²K]	0,68	0,51	0,64*
Légtömörégi osztály EN12207	4		
Tűzállóság EI <sub>1</sub> /EI <sub>2</sub> [perc]	-	-	60
Hőszigetelés vastagsága [cm]	6	7,4	7,9
Ajtólap vastagsága [cm]	6,6	8	8,5
Tokmagasság [cm]	18	22	22,5
Lépcsőfokok szélessége [cm]	8		
Helyiség max. belmagassága [cm]	280/305		

\* a gyártó saját mérései alapján

MÉRETEK LTK Energy <b>i</b>								
Mennyezeti nyílásméret [cm]	A x B	60x120	70x120	70x130	70x140	60x130	70x130	70x140
Helyiség belmagassága [cm]	H	280				305		
Helyiség minimális belmagassága [cm]*	H <sub>min.</sub>	235				243		
A létra lenyitáshoz szükséges magasság [cm]	X	210				230		
Tokkülméret [cm]		58x118,4	68x118,4	68x128,4	68x138,4	58x128,4	68x128,4	68x138,4
Tok belső mérete [cm]		54x114	64x114	64x124	64x134	54x124	64x124	64x134
Összecsukott lépcső magassága [cm]	K	35						
Lehajtási távolság [cm]	R	164				178		
Méret lenyitott állapotban [cm]	C	129				139		
Ajtólap hátrazozdulása [cm]	P	3						
Szegmensek száma		3						
Lépcsőfokok hossza [cm]	E	34						
Lépcsőfokok közötti távolság		25						
Lépcsőfokok vastagsága [cm]		2						
Cikkszám		864701	864711	864712	864713	864751	864753	864754
ÁFA nélküli árak		84 073	87 075	90 078	93 830	101 337	105 091	108 094
ÁFA-s árak		106 773	110 585	114 399	119 164	128 698	133 466	137 279
Szállítási határidő [munkanap]		3	3	12	12	22	17	22

LWT						
60x120	70x120	70x130	70x140	60x130	70x130	70x140
280				305		
234				242		
210				230		
58x118,4	68x118,4	68x128,4	68x138,4	58x128,4	68x128,4	68x138,4
54x114	64x114	64x124	64x134	54x124	64x124	64x134
36						
164				178		
130				137		
6,5						
3						
34						
25						
2						
134496	138205	141779	145628	154901	158613	163281
105 902	108 823	111 637	114 668	121 969	124 892	128 568
134 496	138 205	141 779	145 628	154 901	158 613	163 281
12	12	22	12	22	22	17

MÉRETEK LWT Passive House <b>i</b>				
Mennyezeti nyílásméret [cm]	AxB	62x122	72x122	72x142
Helyiség belmagassága [cm]	H	280		
Helyiség minimális belmagassága [cm]*	H <sub>min.</sub>	234		
A létra lenyitáshoz szükséges magasság [cm]	X	210		
Tokkülméret [cm]		58x118,4	68x118,4	68x138,4
Tok belső mérete [cm]		54x114	64x114	64x134
Összecsukott lépcső magassága [cm]	K	36		
Lehajtási távolság [cm]	R	164		
Méret lenyitott állapotban [cm]	C	130		
Ajtólap hátrazozdulása [cm]	P	4,5		
Tokmagasság [cm]		22		
Lépcsőfokok hossza [cm]	E	34		
Lépcsőfokok közötti távolság		25		
Lépcsőfokok vastagsága [cm]		2		
Cikkszám		8665AE	8665AF	8665AH
ÁFA nélküli árak		177 561	180 424	199 755
ÁFA-s árak		225 502	229 138	253 689
Szállítási határidő [munkanap]		17	17	17

MÉRETEK LWF 60										
55x100	60x100	70x100	60x120	70x120	70x130	70x140	86x130	70x130	70x140	86x130
280									305	
253			234					242		
235			210					230		
53x98	58x98	68x98	58x118	68x118	68x128	68x138	84x128	68x128	68x138	84x128
49x94	54x94	64x94	54x114	64x114	64x124	64x134	80x124	64x124	64x134	80x124
46						38				
138				164					178	
126				129					139	
5										
22,5										
30			34							
25										
2										
869G20	869G06	869G16	869G01	869G11	869G12	869G13	869G96	869G53	869G54	869G97
149 762	149 762	153 582	139 973	140 739	141 502	143 866	144 562	143 033	143 798	145 326
190 198	190 198	195 049	177 766	178 739	179 708	182 710	183 594	181 652	182 623	184 564
22	22	22	3	3	22	22	22	22	22	22

A lépcsők csak a megadott méretekben érhetők el

# TÖBBRÉSZES CSÚSZTATHATÓ LÉPCSŐ FA LÉTRASZÁRRAL

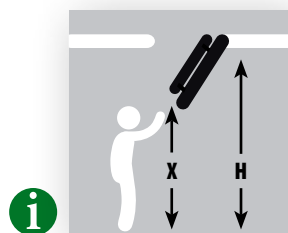
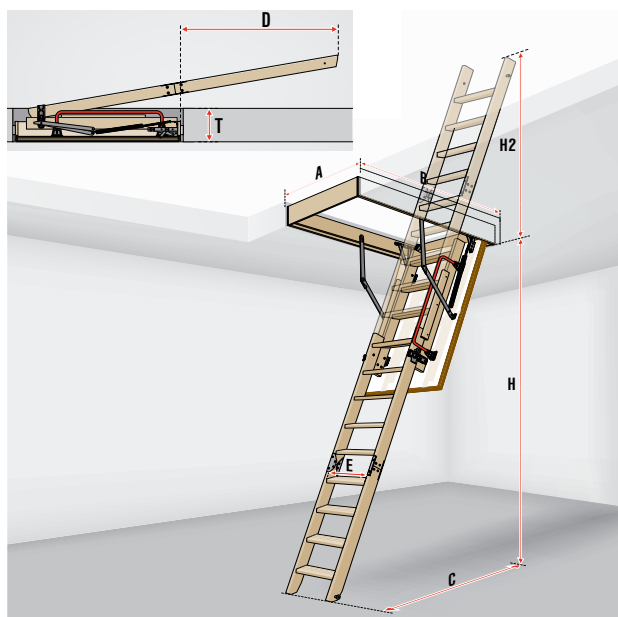

Műszaki adatok	
	LDK
Terhelhetőség [kg]	160
$U_{\text{ajtólap}}$ érték [W/m <sup>2</sup> K]	1,1
Hőszigetelés vastagsága [cm]	3
Ajtólap vastagsága [cm]	3,6
Tokmagasság [cm]	14
Lépcsőfokok szélessége [cm]	8
Helyiség max. belmagassága [cm]	205 305

MÉRETEK LDK <span style="color: green;">i</span>					
Mennyezeti nyílásméret [cm]	AxB	60x120	70x120	70x130	70x140
LDS csúszószegmens típusa		LDS			
Helyiség belmagassága [cm]	H	305			
Helyiség minimális belmagassága* [cm]	H <sub>min.</sub>	205			
Tokkülméret [cm]	WxL	58x118,4	68x118,4	68x128,4	68x138,4
Tok belső mérete [cm]	MxN	54x114	64x114	64x124	64x134
Maximális födémvastagság [cm]		35			
Lépcsőfok hossza [cm]	E	34			
Lépcsőfokok közötti távolság [cm]	G	25			
Lépcsőfokok vastagsága [cm]	Z	2			
Cikkszám LDK		861001	861011	861012	861013
Cikkszám LDS					
ÁFA nélküli árak		65 220	67 793	74 225	78 727
ÁFA-s árak		82 829	86 097	94 266	99 983
Szállítási határidő [munkanap]		22	22	22	22

\*Egy komplett LDK lépcső az alapszegmest tartalmazó felső részből és a különálló csúsztatható szegmensből (LDS) áll. Az LDK lépcső két részletemet külön csomagolva szállítjuk. Csak a fenti járatos méreteken kapható.

FIGYELEM! A megadott maximális belmagasságnál alacsonyabb helyiségek esetén a létraszár hosszúságát a beépítési útmutató szerint kell méretre vágni!

Helyiség magasságához kapcsolódó adatok [cm]:		205	280	305
Méret lenyitott állapotban [cm]	C	105	130	140
Létraszár túlnyúló mérete feltölt állapotban [cm]	H2	55	125	150
Létraszár túlnyúló mérete csukott állapotban [cm]	D	55	125	150
A létra lenyitáshoz szükséges magasság [cm]		130	205	230



# TÖBBRÉSZES ÖSSZECSUKHATÓ LÉPCSŐK FÉM LÉTRASZÁRRAL

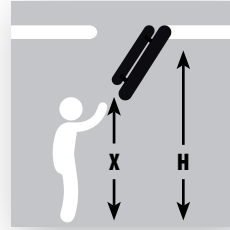
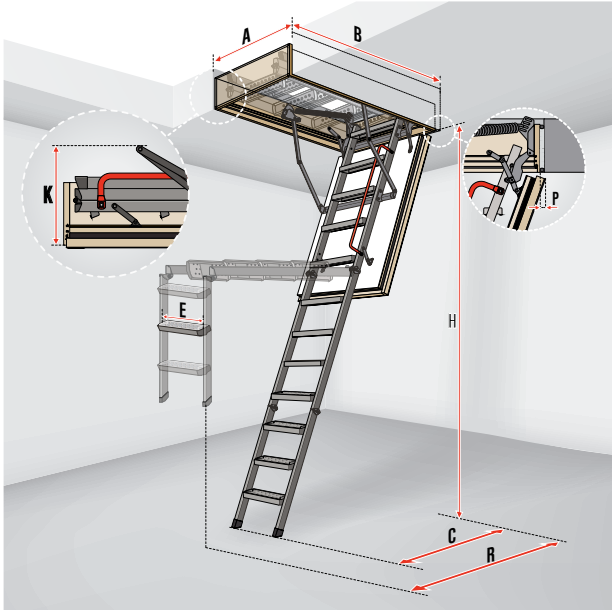

**i** Az LML Lux, LMF120, LMP és az LMF60 padlásfeljáró lépcsők 360 cm magasságig, alapfelszereltségként tehermentesítő szerkezettel felszereltek, aminek köszönhetően az ajtólap nyitása és zárása, valamint a létra lehajtása a mellékelt nyitóruddal teljes mértékben megoldható.

## Műszaki adatok

	LMS LMK	LML Lux	LMP	LMF 60	LMF 120
Terhelhetőség [kg]	200				
U <sub>ajtólap</sub> érték [W/m <sup>2</sup> K]	1,1		—	0,79*	
U <sub>padló</sub> érték [W/m <sup>2</sup> K]	—		0,64*		—
Tűzállóság EI <sub>1</sub> /EI <sub>2</sub> [perc]	-		EI <sub>1</sub> 60		EI <sub>2</sub> 120
Hőszigetelés vastagsága [cm]	3		7,9		8
Ajtólap vastagsága [cm]	3,6		8,5		8,2
Tokmagasság [cm]	14	31,5	18	22,5	16
Lépcsőfokok szélessége [cm]	8	13	8	8	13
Helyiség max. belmagassága [cm]	280 305		366		280 305 360

\* a gyártó saját mérései alapján

ÉRTÉK	LMS Smart				LMK Komfort												MÉRETEK LML Lux <b>i</b>									
	AxB	60x120	70x120		55x111	58x111	58x130	60x111	60x120	60x130	70x120	70x130	70x140	58x130	60x130	70x130	70x140	60x120	70x120	70x130	70x140	86x130	60x130	70x130	70x140	
Mennyezeti nyílásméret [cm]	AxB	60x120	70x120																							
Helyiség belmagassága [cm]	H	280				280												280								
Helyiség minimális belmagassága [cm]*	H <sub>min.</sub>	220				220												233								
A létra lenyitáshoz szükséges agasság	X	220				220												205								
Tokkülméret [cm]	K	58x118,4	68x118,4		53x109,4	56x109,4	56x128,4	58x109,4	58x118,4	58x128,4	68x118,4	68x128,4	68x138,4	56x128,4	58x128,4	68x128,4	68x138,4	59,6x118,6	68,6x118,6	68,6x128,6	68,6x138,6	84,6x128,6	59,6x128,6	68,6x128,6	68,6x138,6	
Tok belső mérete [cm]		54x114	64x114		49x105	52x105	52x124	54x105	54x114	54x124	64x114	64x124	64x134	52x124	54x124	64x124	64x134	63,6x122,6	72,6x122,6	72,6x132,6	72,6x142,6	88,6x132,6	63,6x132,6	72,6x132,6	72,6x142,6	
Összecsukott lépcső magassága [cm]		25,5			25,5												54,7x113,7									
Lehajtási távolság [cm]	R	157				157												175								
Méret lenyitott állapotban [cm]	C	118,5				118,5												127								
Ajtólap hátramozdulása [cm]	P	-				-												-								
Lépcsőfokok hossza [cm]	E	34				34												167								
Lépcsőfokok közötti távolság		25				25												120								
Cikkszám		861201	861211		861421	861423	861425	861404	861401	861451	861411	861412	861413	861455	861451	861453	861454	862401	862411	862412	862413	862496	862451	862453	862454	
ÁFA nélküli árak		64 667	65 394		71 268	71 268	72 707	71 268	71 268	72 707	72 707	72 707	75 587	93 584	93 584	93 584	98 623	170 994	177 129	184 797	192 465	252 274	198 955	201 666	205 499	
ÁFA-s árak		<b>82 127</b>	<b>83 050</b>		<b>90 510</b>	<b>90 510</b>	<b>92 338</b>	<b>90 510</b>	<b>90 510</b>	<b>92 338</b>	<b>92 338</b>	<b>92 338</b>	<b>95 995</b>	<b>118 852</b>	<b>118 852</b>	<b>118 852</b>	<b>125 251</b>	<b>217 162</b>	<b>224 954</b>	<b>234 692</b>	<b>244 431</b>	<b>320 388</b>	<b>252 724</b>	<b>256 116</b>	<b>260 984</b>	
Szállítási határidő [munkanap]		3	3		22	22	22	22	22	22	22	12	22	17	22	22	22	30	30	30	30	30	30	30	30	

MÉRETEK LMF 120 <b>i</b>	LMP								LMF 60 <b>i</b>														
	AxB	60x120	70x120	70x130	70x140	86x130	70x130	70x140	86x130	60x144	70x144	86x144	60x120	70x120	70x130	70x140	86x130	60x144	70x144	86x144			
Mennyezeti nyílásméret [cm]	AxB	60x120	70x120	70x130	70x140	86x130	70x130	70x140	86x130														
Helyiség belmagassága [cm]	H	280				305				366													
Helyiség minimális belmagassága [cm]*	H <sub>min.</sub>	233				256				300													
A létra lenyitáshoz szükséges magasság [cm]	X	220				235				270													
Tokkülméret [cm]	K	59x118	68x118	68x128	68x138	84x128	68x128	68x138	84x128	58x142,2	68x142,2	84x142,2	58x118	68x118	68x128	68x138	84x128	68x128	68x138	84x128	58x142,2	68x142,2	84x142,2
Tokkülméret a takarólecekkel [cm]		64,7x123,7	73,7x123,7	73,7x133,7	73,7x143,7	89,7x133,7	73,7x133,7	73,7x143,7	89,7x133,7	54x138,2	64x138,2	80x138,2	54x114	64x114	64x124	64x134	80x124	64x124	64x134	80x124	54x138,2	64x138,2	80x138,2
Tok belső mérete [cm]		55x114	64x114	64x124	64x134	80x124	64x124	64x134	80x124	32			39										
Összecsukott lépcső magassága [cm]		34								196													
Lehajtási távolság [cm]	R	167				178				145													
Méret lenyitott állapotban [cm]	C	120				130				-													
Lépcsőfokok hossza [cm]	E	35								34													
Lépcsőfokok közötti távolság		25								24													
Cikkszám		862501	862511	862512	862513	862596	862553	862554	862597	263303	272445	291644	869J01	869J11	869J12	869J13	869J96	869J53	869J54	869J97	869JAD	869JAE	869JAF
ÁFA nélküli árak		480 368	488 138	502 267	509 332	517 102	524 166	539 001	546 065	207 325	214 524	229 641	195 807	199 407	207 325	210 925	214 524	222 443	230 361	233 961	310 988	326 105	341 942
ÁFA-s árak		<b>610 067</b>	<b>619 935</b>	<b>637 879</b>	<b>646 852</b>	<b>656 720</b>	<b>665 691</b>	<b>684 531</b>	<b>693 503</b>	<b>263 303</b>	<b>272 445</b>	<b>291 644</b>	<b>248 675</b>	<b>253 247</b>	<b>263 303</b>	<b>267 875</b>	<b>272 445</b>	<b>282 503</b>	<b>292 558</b>	<b>297 130</b>	<b>394 955</b>	<b>414 153</b>	<b>434 266</b>
Szállítási határidő [munkanap]		22	22	22	22	22	22	22	22	22	22	22	22	22	22	22	22	22	22	22	22	22	22

A lépcsők csak a megadott méreteken érhetőek el

# OLLÓS SZERKEZETŰ LÉPCSŐK

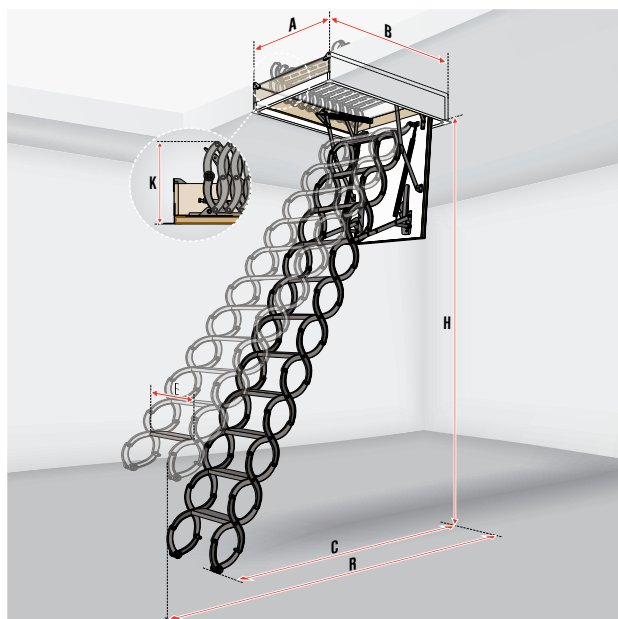

## MÉRETEK LST

		A létra standard hosszúsága				
Mennyezeti nyílásméret [cm]	AxB	50x80	60x90	60x120	70x80	70x120
Helyiség belmagassága [cm]	H	250 – 280				
Tokkülméret [cm]		49x79,4	59x89,4	59x119,4	69x79,4	69x119,4
Tokkülméret a takarólecekkal [cm]		54x84,4	64x94,4	64x124,4	74x84,4	74x124,4
Tok belső mérete [cm]		44x74	54x84	54x114	64x74	64x114
Összesített lépcső magassága [cm]	K	38,2				
Lehajtási távolság [cm]	R	150				
Méret lenyitott állapotban [cm]	C	146 – 134				
Tokmagasság [cm]		18				
Lépcsőfokok hossza [cm]	E	24	30		38	
Lépcsőfokok közötti távolság		24-26				
Szegmensek száma		11				
LSS toldók kompatibilitása		LSS-24	LSS-31	LSS-38		
Cikkszám		860402	860423	860426	860432	860436
ÁFA nélküli árak		110 861	115 181	119 500	115 181	124 539
ÁFA-s árak		140 793	146 280	151 765	146 280	158 165
Szállítási határidő [munkanap]		22	22	22	12	12

## MÉRETEK LSF 60

		A létra standard hosszúsága						
Mennyezeti nyílásméret [cm]	AxB	50x70	60x90	60x120	70x80	70x90	70x110	70x120
Helyiség belmagassága [cm]	H	270 – 300						
Tokkülméret [cm]		48x68,5	58x88,5	58x118,5	68x78,5	68x88,5	68x108,5	68x118,5
Tokkülméret a takarólecekkal [cm]		54,8x75	64,8x95	64,8x125	74,8x85	74,8x95	74,8x115	74,8x125
Tok belső mérete [cm]		44,8x64,8	54,8x84,8	54,8x114,8	64,8x74,8	64,8x84,8	64,8x104,8	64,8x114,8
Összesített lépcső magassága [cm]	K	46						
Lehajtási távolság [cm]	R	170 – 180						
Méret lenyitott állapotban [cm]	C	165 – 130						
Tokmagasság [cm]		14						
Lépcsőfokok hossza [cm]	E	30	32			40		
Lépcsőfokok közötti távolság		25 – 30						
Lépcsőfokok közötti távolság		10						
LSS toldók kompatibilitása		LSS-30	LSS-32	LSS-40				
Cikkszám		860101	860123	860126	860132	860133	860135	860136
ÁFA nélküli árak		217 982	217 982	217 982	217 982	217 982	217 982	217 982
ÁFA-s árak		276 837	276 837	276 837	276 837	276 837	276 837	276 837
Szállítási határidő [munkanap]		17	22	22	22	17	17	22

A lépcsők csak a megadott méreteken érhetők el

## Műszaki adatok

	LST	LSF 60
Terhelhetőség [kg]	200	
U <sub>ajtólap</sub> érték [W/m <sup>2</sup> K]	1,1	1,8*
Tűzállóság E <sub>1</sub> / E <sub>2</sub> [min]	-	60
Hőszigetelés vastagsága [cm]	3	3
Ajtólap vastagsága [cm]	3,6	5,6
Tokmagasság [cm]	18	
Lépcsőfokok szélessége [cm]	8	
Helyiség max. belmagassága [cm]	300/330	320

\* a gyártó saját mérései alapján

	1 lépcsőfokkal rövidebb létra	A létra standard hosszúsága	1 lépcsőfokkal hosszabb létra	2 lépcsőfokkal hosszabb létra
H	230-250	250-280	280-300	300-330
R	140	150	160	170
C	135-127	146-134	153-145	163-150

Toldók típusa (1 lépcsőfok)	LSS-24	LSS-31	LSS-38
Lépcsőfokok szélessége LST [cm]	50	60	70
Cikkszám	860207	860205	860206
ÁFA nélküli árak	16 923		
ÁFA-s árak	21 492		
Szállítási határidő [munkanap]	12		

	1 lépcsőfokkal rövidebb létra	A létra standard hosszúsága	1 lépcsőfokkal hosszabb létra
H	240-270	270-300	300-320
R	165	170-180	185-210
C	100-140	165-130	120-140

Toldók típusa (1 lépcsőfok)	LSS-30	LSS-32	LSS-40
Lépcsőfok szélessége LSF [cm]	50	60	70
Cikkszám	860201	860202	860203
ÁFA nélküli árak	16 923		
ÁFA-s árak	21 492		
Szállítási határidő [munkanap]	12		

# LWK TÍPUS EGYEDILEG RENDELHETŐ MÉRETEI

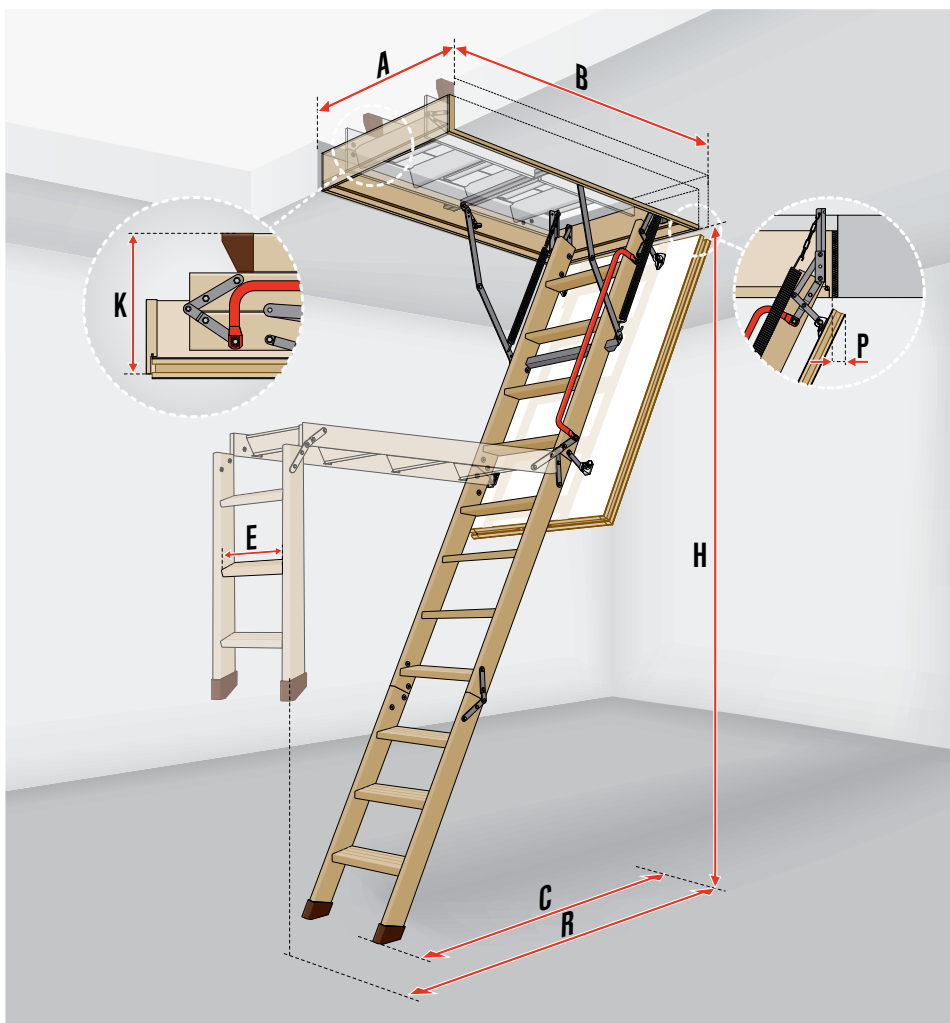

Igény esetén lehetőség van a megadott méretektől eltérő, egyedi méretű padlásfeljáró lépcső legyártására LWK Komfort típusból.

Egyedi méretű padlásfeljáró rendelésekor meg kell adni a födémnyílás szélességét és hosszát („A” és „B” méret) illetve a helyiség belmagasságát („H” méret). A megadott nyíláshoz gyártott lépcső tényleges mérete a szerelési hézag méretével csökken, ami „A” méretnél 2 cm, „B” méretnél 1,6 cm. Azaz egy 54x94 cm méretű nyíláshoz 52x92,4 cm tokkülméretű lépcső kerül legyártásra.

Egyedi méretű lépcső rendelésénél minden esetben figyelembe kell venni a lehajtási („R” méret) és érkezési távolságot („C” méret).

Az egyedi méretű LWK Komfort lépcsők 14 cm magas tokkal, fehér ajtólappal, műanyag papuccsal (kivéve 4 részes kivitelek) és fém kapaszkodóval kerülnek legyártásra (kivéve az 52 cm szélességhez rendelt változatok).

Vastagabb födémek esetében, a nyílás esztétikusabb kialakítása érdekében, lehetőség van LXN toktoldó rendelésére.

## JELLEMZŐ MÉRETEK

Mennyezeti nyílás szélessége [cm]	Mennyezeti nyílás hossza [cm]	Helyiség belmagassága [cm]	Lehajtási távolság [cm]	Méret lenyitott állapotban [cm]	Ajtólap nyitás utáni hátramoszulása [cm]	Lépcső szegmensek száma
A	B	H	R	C	P	
54 – 86	94 – 140	200 – 280	115-155	85-120	4	3 vagy 4
	120 – 129	280 – 305	140	110-119	4	4
	130 – 140	280 – 305	155-175	120-135	4	3
	140	305 – 335	175-184	135-146	4	3

## LÉPCSŐFOKOK HOSSZA (E): 3 részes lépcsők esetén

A mennyezeti nyílás szélessége [cm]	54 ≤ A < 58	58 ≤ A
Lépcsőfokok hossza E [cm]	30	34

## 4 részes lépcsők esetén

A mennyezeti nyílás szélessége [cm]	54 ≤ A < 56	56 ≤ A < 60	60 ≤ A
Lépcsőfokok hossza E [cm]	28	30	34

Árképzés: nettó 469 Ft/cm az egyedi LWK Komfort lépcső kerületéből számítva.  
Szállítási határidő: 17 munkanap



# TÉRFAL AJTÓ RENDSZER

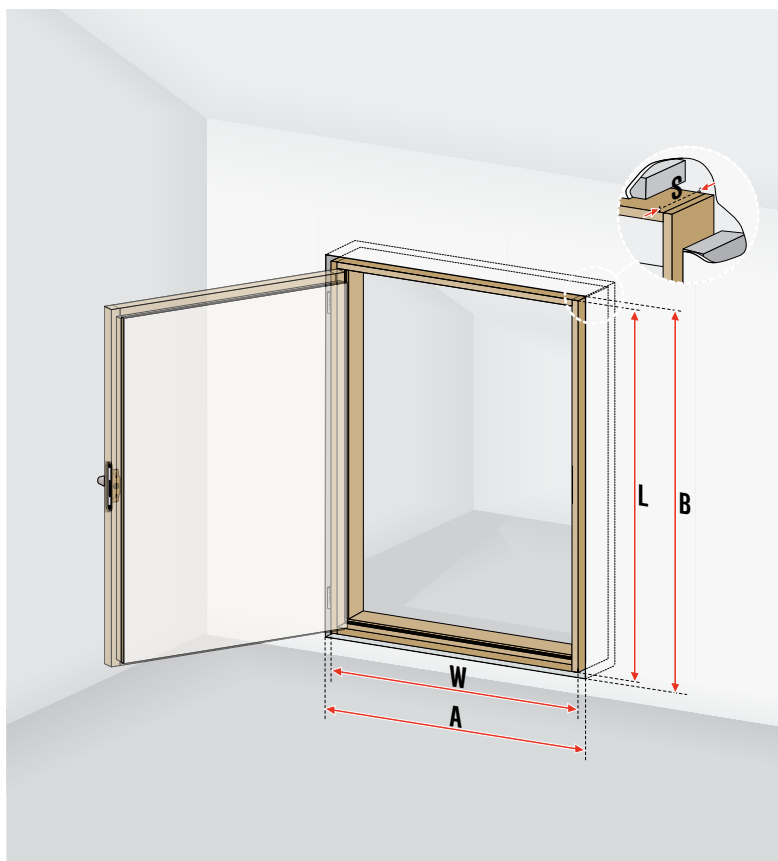

Műszaki adatok			
	DWK	DWT	DWF
U <sub>ajtólap</sub> érték [W/m <sup>2</sup> K]	1,1*	0,6	0,64
Légtömörégi osztály EN12207	-	4	4
Tűzállóság	-	-	EI <sub>1</sub> /EI <sub>2</sub> 45
Hőszigetelés vastagsága [cm]	3	6	6
Ajtólap vastagsága [cm]	3,6	6,6	6,6

\*az ajtólap közepére vonatkozó

## DWK TÉRFAL AJTÓ MÉRETEI

Nyílásméret [cm]	AxB	55x80	60x60	60x80	60x100	60x110	70x90	70x100	70x110
Tok külső mérete [cm]	<b>WxL</b>	53,4x78,4	58,4x58,4	58,4x78,4	58,4x98,4	58,4x108,4	68,4x88,4	68,4x98,4	68,4x108,4
Tok belső mérete [cm]	<b>MxN</b>	48x73	53x53	53x73	53x93	53x103	63x83	63x93	63x103
Tok szélessége [cm]	<b>S</b>	8,5							
Tok vastagsága [cm]	<b>Z</b>	2,7							
Cikkszám		38203	38203	39182	40161	41142	40161	41142	42121
ÁFA nélküli árak		30 081	30 081	30 852	31 623	32 395	31 623	32 395	33 166
ÁFA-s árak		<b>38 203</b>	<b>38 203</b>	<b>39 182</b>	<b>40 161</b>	<b>41 142</b>	<b>40 161</b>	<b>41 142</b>	<b>42 121</b>
Szállítási határidő [munkanap]		12	12	12	12	12	12	12	12

## DWT TÉRFAL AJTÓ MÉRETEI

Nyílásméret [cm]	55x80	60x80	60x100	60x110	70x90	70x100	70x110
Tok külső mérete [cm]	53,4x78,4	58,4x78,4	58,4x98,4	58,4x108,4	68,4x88,4	68,4x98,4	68,4x108,4
Tok belső mérete [cm]	48x73	53x73	53x93	53x103	63x83	63x93	63x103
Tok szélessége [cm]	9						
Tok vastagsága [cm]	2,7						
Cikkszám	869600	869622	869624	869625	869633	869634	869635
ÁFA nélküli árak	43 193	43 964	44 736	45 506	44 736	45 506	46 278
ÁFA-s árak	<b>54 855</b>	<b>55 834</b>	<b>56 815</b>	<b>57 793</b>	<b>56 815</b>	<b>57 793</b>	<b>58 773</b>
Szállítási határidő [munkanap]	12	22	17	12	22	22	17

## DWF TÉRFAL AJTÓ MÉRETEI

Nyílásméret [cm]	AxB	55x80	60x80	60x100	60x110	70x90	70x100	70x110
Tok külső mérete [cm]	<b>WxL</b>	53,4x78,4	58,4x78,4	58,4x98,4	58,4x108,4	68,4x88,4	68,4x98,4	68,4x108,4
Tok belső mérete [cm]	<b>MxN</b>	48x73	53x73	53x93	53x103	63x83	63x93	63x103
Tok szélessége [cm]	<b>S</b>	9						
Tok vastagsága [cm]	<b>Z</b>	2,7						
Cikkszám		85221	86200	88160	89139	88160	89139	91098
ÁFA nélküli árak		67 103	67 874	69 417	70 188	69 417	70 188	71 731
ÁFA-s árak		<b>85 221</b>	<b>86 200</b>	<b>88 160</b>	<b>89 139</b>	<b>88 160</b>	<b>89 139</b>	<b>91 098</b>
Szállítási határidő [munkanap]		12	12	22	22	22	22	22

Csak a megadott méretekben elérhető.

# PADLÁSLÉPCSŐK BEÉPÍTÉSE

A földembe (helyesen) beépített padlásfeljárók ajtólapja a mennyezethez képest lejjebb kell, hogy elhelyezkedjen annak érdekében, hogy az egy síkba kerüljön az LXL PVC vagy LXL-P, -W takaróléccel. (Ezek kiegészítőként érhetők el, a gyárilag fém takaróléccel szerelt padlásfeljárókra és az LST padlásfeljárókra nem vonatkozik.)

Amennyiben az ajtólap a mennyezet síkjába kerül beépítésre, az LXL Invisible takaróléc alkalmazható (további információk a 18. oldalon).

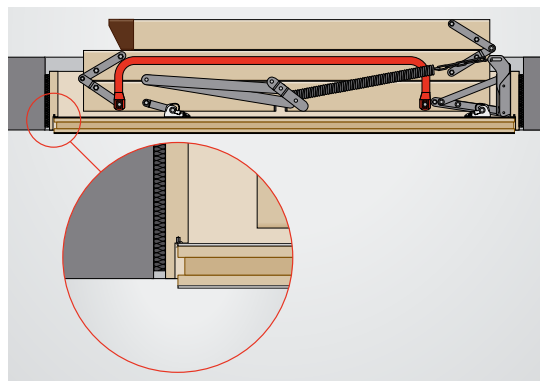

# LXL-P ÉS LXL-W TAKARÓLÉCEK

A takarólécek a mennyezet és a lépcsőtök közötti rés egyszerű és gyors elfedésére szolgálnak. Natúr fenyő (LXL-P), vagy fehérre festett\* fenyő (LXL-W) kivitelben kaphatók, egyszerűen felszerelhető, esztétikus megjelenést biztosít.

Takaróléc LXL-P/-W	Kompatibilis padláslépcsők										
	LWS Smart	LWK Komfort	LWL Extra	LTK Energy	LWT	LWTPH	LWF60	LDK	LMS	LMK	LMP
Standard méretek [cm]	70 x 140, 86 x 144										
Egyedi méretek	méretreállítás szükséges										
Takaróléc vastagsága a beépítés után [cm]	1										
Takaróléc szélessége [cm]	3,5										
Max. takarási szélessége a felszerelést követően [cm]	2,5										

	LXL-P		LXL-W	
	70x140	86x144	70x140	86x144
<b>Cikkszám</b>	<b>62087</b>	<b>80AZ52</b>	<b>62088</b>	<b>80AZ54</b>
ÁFA nélküli árak	11 658	17 633	11 658	17 633
ÁFA-s árak	<b>14 806</b>	<b>22 394</b>	<b>14 806</b>	<b>22 394</b>
Szállítási határidő [munkanap]	9	17	9	17

\*a takarólécek színe árnyalatilag eltérhet a sarokelemek, illetve az ajtó színétől

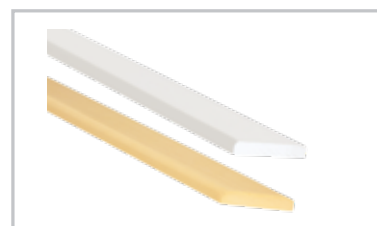

# LXL-PVC TAKARÓLÉCEK

A takarólécek a mennyezet és a lépcsőtök közötti rés egyszerű és gyors elfedésére szolgálnak. Az LXL-PVC takarólécek a lépcsőtökre kerülnek felszerelésre, és nincs szükség szög használatára. Fehér színben kapható, egyszerűen felszerelhető, esztétikus megjelenést biztosít.

Takaróléc LXL-PVC	Kompatibilis padláslépcsők										
	LWS Smart	LWK Komfort	LWL Extra	LTK Energy	LWT	LWTPH	LWF60	LDK	LMS	LMK	LMP
Standard méretek [cm]	60 x 120, 70 x 120, 86 x 140, 86 x 144										
Egyedi méretek	méretreállítás szükséges										
Takaróléc vastagsága a beépítés után [cm]	1										
Takaróléc szélessége [cm]	3,3										
Max. takarási szélessége a felszerelést követően [cm]	2,4										

	LXL-PVC		
	60x120	86x140	86x144
<b>Cikkszám</b>	<b>62082</b>	<b>62084</b>	<b>80AZ56</b>
ÁFA nélküli árak	9 344	9 344	16 322
ÁFA-s árak	<b>11 867</b>	<b>11 867</b>	<b>20 729</b>
Szállítási határidő [munkanap]	9	3	17

\*a takarólécek színe árnyalatilag eltérhet a sarokelemek, illetve az ajtó színétől



# LÁTHATATLAN LXL-INVISIBLE TAKARÓLÉCEK

Az LXL-I takarólécek diszkrét megjelenést biztosítanak, a padlástlépcsőt tökéletesen beleillesztik a mennyezetbe. Egyszerűen felszerelhető, esztétikus megjelenést biztosít.

**Az LXL-I takaróléceket a mennyezet gipszkartonozása előtt kell felszerelni.**

LXL-I takaróléc	Kompatibilis padlástlépcsők		
	LWS Smart, LWK Komfort, LWL Extra, LTK Energy, LWT		
Standard méretek [cm]	60x120cm, 70x120cm, 86x140cm		
Egyedi méretek	Eltérő egyedi méretek esetén a takaróléceket az összeszerelési utasítások szerint kell méretre vágni		
A gipszkartonlap vastagsága, amelyhez a sín illeszkedik (mm)	12,5		
	LXL-I		
	60x120	70x120	86x140
Cikkszám	80AZ68	80AZ69	80AZ70
ÁFA nélküli árak	23 847		
ÁFA-s árak	30 286		
Szállítási határidő [munkanap]	22		



## LXB-U VÉDŐKORLÁT

A védőkoriát biztosítja a lépcsőnyílás környezetének biztonságos használatát a tetőtérben és megkönnyíti a lépcsőn való közlekedést. Az LXB-U védőkoriát fenyőfából készül, közvetlenül a padlóra kerül rögzítésre acél szerelvényekkel. Minden FAKRO padlástlépcsőhöz alkalmazható.

LXB-U VÉDŐKORLÁT	Kompatibilis padlástlépcsők
	a FAKRO összes padlástlépcsője
Standard méretek [cm]	86 x 140
Egyedi méretek	86x140cm-es, vagy annál kisebb lépcsők esetén is használható
A korlát magassága [cm]	110



Cikkszám	80AZ04
ÁFA nélküli árak	26 231
ÁFA-s árak	33 313
Szállítási határidő [munkanap]	17

## LXB-P VÉDŐKORLÁT

A megerősített, fenyőfából készült védőkoriát biztosítja a lépcsőnyílás környezetének biztonságos használatát a tetőtérben és megkönnyíti a lépcsőn való közlekedést. A korlát szerkezete és a speciális acél rögzítési rendszer növeli a merevségét, ezzel is javítva a használat kényelmét. Minden FAKRO padlástlépcsőhöz használható.



Cikkszám	66133
ÁFA nélküli árak	59 020
ÁFA-s árak	74 955
Szállítási határidő [munkanap]	17

LXB-U VÉDŐKORLÁT	Kompatibilis padlástlépcsők
	a FAKRO összes padlástlépcsője
Standard méretek [cm]	92 x 140
Egyedi méretek	86x140cm-es, vagy annál kisebb lépcsők esetén is használható
A korlát magassága [cm]	110



# LXH-A FELSŐ KAPASZKODÓ

Az LXH-A felső kapaszkodó biztosítja a lépcsőnyílás környezetének biztonságos használatát a tetőtérben és megkönnyíti a lépcsőn való közlekedést. A kapaszkodót a nyílás hosszanti oldala mellé kell beépíteni.

Cikkszám	869287
ÁFA nélküli árak	14 977
ÁFA-s árak	19 021
Szállítási határidő [munkanap]	22

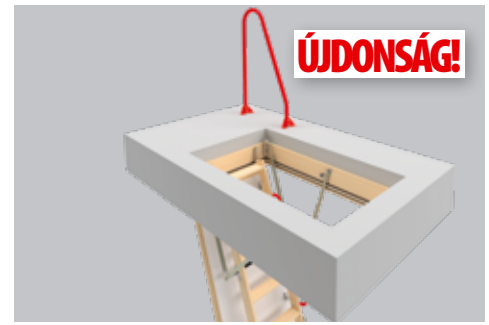

# LXK BEÉPÍTÉSI SAROKVASAK

Leegyszerűsítik a padlásfeljáró beépítését a földembe, merevítik a szerkezetet, biztosítják az átlók egyenlő hosszúságát és leegyszerűsítik a lépcső gyors és pontos szintezését. Egy csomag 4 db sarokvasat tartalmaz.



LXK BEÉPÍTÉSI SAROKVASAK	Kompatibilis padláslépcsők											
	LWS Smart	LWK Komfort	LWL Extra	LTK Energy	LWT	LWT PH	LWF 60	LDK	LMS	LMK	LMP	LMF 60
Maximális földérvastagság [cm]	max. 35			max. 39	max. 43				max. 35		max. 39	max. 43

Cikkszám	62085
ÁFA nélküli árak	9 968
ÁFA-s árak	12 659
Szállítási határidő [munkanap]	3

# LXZ KILINCS

Lehetővé teszi az LXW kiegészítő ajtó becsukását a padlástér felől, pl. a padláson végzett munkák idejére.

Cikkszám	80AZ01
ÁFA nélküli árak	9 315
ÁFA-s árak	11 830
Szállítási határidő [munkanap]	9



# LXN TOKTOLDÓ

A erdeifenyő faanyagból készülő toktoldóval esztétikusan burkolható a lépcső tokszerkezete fölött szabadon maradt földmérés. Az LXN toktoldó standard magassága 10 cm, rendelésekor meg kell adni a lépcső típusát és méretét.



LXN TOKTOLDÓ	Kompatibilis padláslépcsők															
	LWS Smart	LWK Komfort	LWZ Plus	LWL Extra	LTK Energy	LWT	LWTPH	LWF 60	LDK	LMS	LMK	LML	LMP	LMF 60	LMF 120	LST
A toktoldó magassága [cm]	10															
A toktoldó maximális magassága egyedi méret esetén [cm]	20								16				20			

LXN RF TOKTOLDÓ (LMF 120-hoz)		LXN R TOKTOLDÓ (LSZ és LML lépcsőkhöz)								
Nyílásméret [cm]	60x120	Nyílásméret [cm]	51x80	60x120	60x130	70x120	70x130	70x140	86x130	92x130
Cikkszám	869286	Cikkszám	869L00	869L01	869L02	869L11	869L12	869L13	869L96	862399
ÁFA nélküli árak	29 602	ÁFA nélküli árak	27 065	29 602	32 986	29 602	31 294	34 677	39 752	39 752
ÁFA-s árak	37 595	ÁFA-s árak	34 373	37 595	41 892	37 595	39 743	44 040	50 485	50 485
Szállítási határidő [munkanap]	22	Szállítási határidő [munkanap]	22	22	22	22	22	22	22	22

LXN TOKTOLDÓ (LMP lépcsőkhöz)			
Nyílásméret [cm]	60x144	70x144	86x144
Cikkszám	862334	862335	862336
ÁFA nélküli árak	35 386	38 839	38 839
ÁFA-s árak	44 941	49 325	49 325
Szállítási határidő [munkanap]	22	22	22

LXN TOKTOLDÓ (az összes többi lépcsőhöz)																	
Nyílásméret [cm]	50x80	55x111	60x90	60x94	60x100	60x111	60x120	60x130	60x140	70x80	70x94	70x100	70x111	70x120	70x130	70x140	86x130
Cikkszám	862300	862321	862322	862307	862306	862304	862301	862302	862303	862332	862317	862316	862314	862311	862312	862313	862396
ÁFA nélküli árak	25 385	27 924	27 924	26 231	26 231	26 231	27 924	31 308	34 692	27 924	27 924	28 769	28 769	29 615	33 001	38 078	38 078
ÁFA-s árak	32 239	35 463	35 463	33 313	33 313	33 313	35 463	39 761	44 059	35 463	35 463	36 537	36 537	37 611	41 911	48 359	48 359
Szállítási határidő [munkanap]	22	22	22	22	22	22	22	22	22	22	22	22	22	22	22	22	22

Kérjük, a megrendelésnél adja meg a kapcsolódó padlásfeljáró lépcső típusát és méretét.

# LXD HŐSZIGETELŐ CSOMAG

A beépített lépcső tokja és a földmérés közötti hézag kitöltésére és hőszigetelésére szolgál. Alkalmazásával a beépített szerkezet hőszigetelése jelentősen javul. A csomag párazáró és páraáteresztő fóliagallérból valamint birkagyapjú hőszigetelésből áll.



LXD hőszigetelő csomag	Kompatibilis padláslépcsők								
	LWS Smart	LWK Komfort	LWL Extra	LTK Energy	LWT	LDK	LMS	LMK	LMP
Standard méretek [cm]	60/70x120 és 86x140/144								
Egyedi méretek	A 86x144cm-es méretnél kisebb méret esetén a szükséges méretre vágandó.								
Az LXD csomag méretei [cm]	60x120	70x120	86x140	86x144					
Cikkszám	80AZ13	80AZ14	80AZ15	80AZ61					
ÁFA nélküli árak	12 917	12 917	16 954	20 345					
ÁFA-s árak	16 405	16 405	21 532	25 838					
Szállítási határidő [munkanap]	12	12	12	12					

# LXW KIEGÉSZÍTŐ AJTÓ

Megvédi a zárt állapotban lévő padlásfeljáró létraszárát és ajtólapját a padlástérben keletkező portól és egyéb szennyeződésektől, lenyitáskor megakadályozza az esetleges szennyeződések bejutását, valamint javítja a beépített szerkezet hőszigetelésén is. A LXW ajtó tokmagassága 20 cm. Szükség esetén a padlástér felőli zárása LXZ kilinccsel lehetséges (a kilincs külön kapható).



LXW KIEGÉSZÍTŐ AJTÓ	Kompatibilis padláslépcsők																			
	LWS Smart	LWK Komfort	LWZ Plus	LWL Extra	LTK Energy	LWT	LWTPH	LWF60	LMS	LMK	LML	LMP	LMF60	LMF120	LST	LSZ				
Maximális födémmagasság [cm]	31 (standard toktoldó esetén 41) 4 szegmens esetén toktoldó szükséges		31 (standard toktoldó esetén 41)		35 (standard toktoldó esetén 45) 4 szegmens esetén toktoldó szükséges		39 (standard toktoldó esetén 49) 4 szegmens esetén toktoldó szükséges		39 (standard toktoldó esetén 49) 4 szegmens esetén toktoldó szükséges		31 (standard toktoldó esetén 41)		48 (standard toktoldó esetén 58)		35 (standard toktoldó esetén 45)		33 (standard toktoldó esetén 43)		41 toktoldó szükséges	
Tokmagasság [cm]	20																			

LXW RF KIEGÉSZÍTŐ AJTÓ (LMF 120-hoz)	LXW R KIEGÉSZÍTŐ AJTÓ (LSZ és LML lépcsőkhöz)										
Nyílásméret [cm]	60x120	Nyílásméret [cm]		51x80	70x80	60x120	60x130	70x120	70x130	70x140	86x130
Cikkszám	869285	Cikkszám		869K00	869K32	869K01	869K02	869K11	869K12	869K13	869K96
ÁFA nélküli árak	61 973	ÁFA nélküli árak		59 464	62 553	65 642	63 325	64 097	65 642	66 414	67 186
ÁFA-s árak	<b>78 706</b>	ÁFA-s árak		<b>75 519</b>	<b>79 442</b>	<b>83 365</b>	<b>80 423</b>	<b>81 403</b>	<b>83 365</b>	<b>84 346</b>	<b>85 326</b>
Szállítási határidő [munkanap]	22	Szállítási határidő [munkanap]		22	22	22	22	22	22	22	22

LXW KIEGÉSZÍTŐ AJTÓ (LMP lépcsőkhöz)			
Nyílásméret [cm]	60x144	70x144	86x144
Cikkszám	862234	862235	862236
ÁFA nélküli árak	60 578	67 115	67 837
ÁFA-s árak	<b>76 934</b>	<b>85 236</b>	<b>86 153</b>
Szállítási határidő [munkanap]	22	22	22

LXW KIEGÉSZÍTŐ AJTÓ (az összes többi lépcsőhöz)																	
Nyílásméret [cm]	50x80	55x111	60x90	60x94	60x100	60x111	60x120	60x130	60x140	70x80	70x94	70x100	70x111	70x120	70x130	70x140	86x130
Cikkszám	862200	862221	862222	862207	862206	862204	862201	862202	862203	862232	862217	862216	862214	862211	862212	862213	862296
ÁFA nélküli árak	57 076	60 933	60 161	57 848	57 848	57 076	59 390	62 476	63 246	60 161	60 161	60 933	60 933	60 933	62 476	63 246	63 246
ÁFA-s árak	<b>72 487</b>	<b>77 385</b>	<b>76 404</b>	<b>73 467</b>	<b>73 467</b>	<b>72 487</b>	<b>75 425</b>	<b>79 345</b>	<b>80 322</b>	<b>76 404</b>	<b>76 404</b>	<b>77 385</b>	<b>77 385</b>	<b>77 385</b>	<b>79 345</b>	<b>80 322</b>	<b>80 322</b>
Szállítási határidő [munkanap]	22	22	22	22	22	22	22	22	22	22	22	22	22	22	22	22	22

Kérjük, a megrendelésnél adja meg a kapcsolódó padlásfeljáró lépcső típusát és méretét.

# LXT KIEGÉSZÍTŐ LÉPCSŐFOK

Megkönnyíti és biztonságosabbá teszi a padlástérbe való feljutást. Kimondottan vastag födémbe beépített padlásfeljárók esetében ajánlott. Felszerelése a tok vagy toktoldó oldalára történik a létraszár legfelső lépcsőfoka és a padlástér szintje közötti szakaszon.

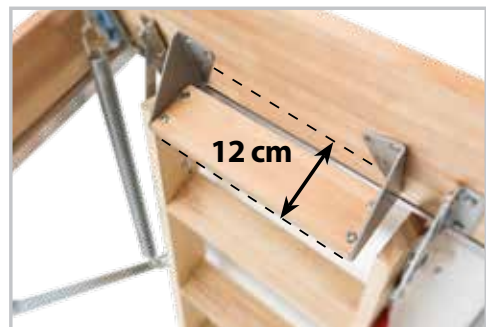

LXT KIEGÉSZÍTŐ LÉPCSŐFOK	Kompatibilis padláslépcsők						
	LWS/LWK Komfort (55x111cm)	LWL Extra (60x...cm)	LWS/LWK Komfort (kivéve 55x111cm)	LWL Extra (kivéve 60x...cm)	LWZ Plus	LMS	LMK
	LXT280			LXT300			
Lépcsőfok szélessége, „E” [cm]	30			34			
Cikkszám	<b>62058</b>			<b>62059</b>			
ÁFA nélküli árak				14 649			
ÁFA-s árak				<b>18 604</b>			
Szállítási határidő [munkanap]				12			



## LXS PAPUCS

A létra alsó szegmensére kerül felhelyezésre lezáró elemként, esztétikus külsőt kölcsönözve a létrának. Kialakításának köszönhetően növeli a lépcső stabilitását, használata megvédi a padlót a karcolódástól. Fa létraszárú összehajtható lépcsőkhöz használható (kivéve a 4 részes és LDK lépcsőket). Az ár egy pár papucsra vonatkozik.



<b>Cikkszám</b>	<b>62027</b>
ÁFA nélküli árak	3 184
ÁFA-s árak	<b>4 044</b>
Szállítási határidő [munkanap]	3

## LXK-D SZERELŐKÉSZLET

Az LXK-D szerelőkészlet megkönnyíti az LML lépcsők DRL tetőkijáratnál történő beépítését. 38 és 50 cm közötti födémvastagság esetén használható.



<b>Cikkszám</b>	<b>80AZ41</b>
ÁFA nélküli árak	14 944
ÁFA-s árak	<b>18 979</b>
Szállítási határidő [munkanap]	22

## LXM TEHERMENTESÍTŐ

A tehermentesítő mechanizmus segíti a létraszár lenyitását és összecukását, hozzájárulva a kényelmes és biztonságos használathoz és a nyitóúddal történő működtetést. Az LXM-3 háromrészes, az LXM-4 négyrészes fa padláslépcsőkhöz használható, legalább 260 cm-es belmagasság esetén. Az LXM-M szekcionált fém padláslépcsőkhöz készült. A kiegészítő a létraszár jobb vagy bal oldalára szerelhető fel, LXH kapaszkodó esetén az azzal átellenes oldalra.



LXM TEHERMENTESÍTŐ	Kompatibilis padláslépcsők		
	LWS Smart, LWK Komfort, LWZ Plus, LTK Energy, LWT, LWT Passive House, LWF60	LWK Komfort, LTK Energy, LWT, LWF60	LMS, LMK, LMF60 280cm belmagasságig
	3 szegmensű	4 szegmensű	
	LXM 3	LXM 4	LXM-M
minimális belmagasság	260 cm	260 cm	A termékek méretábrázolása alapján
<b>Cikkszám</b>	<b>869373</b>	<b>869374</b>	<b>869297</b>
ÁFA nélküli árak	16923		
ÁFA-s árak	<b>21492</b>		
Szállítási határidő [munkanap]	17		

# LXH KAPASZKODÓ

Az LXH kapaszkodó megkönnyíti a lépcsőn való közlekedést, kényelmes és biztonságos használatot biztosít. A kapaszkodót a létraszárra kell csavarozni.



LXH kapaszkodó	Kompatibilis padlástlépcsők		
	LWS Smart, LWK Komfort, LWZ Plus, LTK Energy, LWT, LWT PH, LWF 60, LMS, LMK, LMF 60	LDK	
Korlát, a létraszárra csavarozva*	LXH50/13	LXH75/13	LXH75/16
Cikkszám	80AZ24	80AZ18	62065
ÁFA nélküli árak	9 223		
ÁFA-s árak	11 713		
Szállítási határidő [munkanap]	17		

\*LXH 50/13 100 cm-ig terjedő nyíláshozsal rendelkező padlástlépcsőkhöz, LXH75/13 100 cm feletti nyíláshozsal rendelkező padlástlépcsőkhöz LMF60 típus esetén csak 280 cm és 305 cm magas típusoknál használható

## PADLÁSLÉPCSŐ KIEGÉSZÍTŐK KOMPATIBILITÁSA

	LWS Smart	LWK Komfort	LWZ Plus	LWL Lux	LTK Energy	LWT	LWT PH	LWF 60	LDK	LMS Smart	LMK Komfort	LML Lux	LMP	LMF 60	LMF 120	LST	LSF
<b>LXB-U/LXB-P védőkorlát</b>	✓	✓	✓	✓	✓	✓	✓	✓	✓	✓	✓	✓	✓	✓	✓	✓	✓
<b>LXH-A felső kapaszkodó</b>	✓	✓	✓	✓	✓	✓	✓	✓	✓	✓	✓	✓	✓	✓	✓	✓	✓
<b>LXH fém kapaszkodó</b>	✓	✓	✓	—	✓	✓	✓	✓	✓	✓	✓	—	—	✓**	—	—	—
<b>LXK beépítési sarokvasak</b>	✓	✓	—	✓	✓	✓	✓	✓	✓	✓	✓	—	✓	✓	—	—	—
<b>LXL-P/LXL-W/LXL PVC takarólécek</b>	✓	✓	—	✓	✓	✓	✓	✓	✓	✓	✓	—	✓	✓	—	—	—
<b>LXL-I takaróléc</b>	✓	✓	—	✓	✓	✓	—	—	—	—	—	—	—	—	—	—	—
<b>LXS papucs (csak 3 részes típushoz)</b>	✓	✓	✓	✓	✓	✓	✓	✓	—	—	—	—	—	—	—	—	—
<b>LXN toktoldó</b>	✓	✓	✓	✓	✓	✓	✓	✓	✓	✓	✓	✓	✓	✓	✓	✓	—
<b>LXW kiegészítő ajtó</b>	✓*	✓*	✓	✓	✓*	✓*	✓	✓*	—	✓	✓	✓	✓	✓	✓	✓*	—
<b>LXT kiegészítő lépcsőfok</b>	✓	✓	✓	✓	—	—	—	—	—	✓	✓	—	—	—	—	—	—
<b>LXD hőszigetelő csomag</b>	✓	✓	—	✓	✓	✓	—	—	✓	✓	✓	—	✓	—	—	—	—
<b>LXM-3 tehermentesítő</b>	✓	✓	✓	—	✓	✓	✓	✓	—	—	—	—	—	—	—	—	—

\* a 4 részes, illetve ollós szerkezetű lépcsők beépítéséhez LXN toktoldó szükséges

\*\* az LXH korlát LMF60 lépcső esetén csak 280 cm és 305 cm magas típusokkal kompatibilis



Forgalmazó:  
Fakro Magyarország Kft.  
1116 Budapest, Építész utca 8-12.  
Tel: (36-1) 365-1432, Fax: (36-1) 365-1433  
<http://www.fakro.hu>, e-mail: [fakro@fakro.hu](mailto:fakro@fakro.hu)

A Fakro Magyarország Kft. fenntartja magának a jogot az árlistában közölt termékek műszaki paramétereinek és jellemzőinek előzetes értesítés nélküli változtatására. A jelen prospektusban közölt információk nem minősülnek közvetlen ajánlatnak, nem tartalmaznak teljes termékírást valamint nem jelentenek vásárlói biztosítékot. Az esetleges nyomdai hibákért és tévedésekért felelősséget nem vállalunk.