

VELUX®

Természetes fényt biztosító megoldások

Érvényes 2019. április 3-tól
www.velux.hu

Nem
éri meg
kevesebbel
beérni!





Kedves Vásárlónk!

Miért szeretek tetőtérben élni?

Mert mindig arra vágytam, hogy olyan hangulatos, biztonságos, nyugalmat sugárzó otthonom legyen, ahová minden nap jó érzés hazatérni. A tetőtér különleges szerkezete, levegős, napfényes szobái megteremtik a tökéletes helyszínét a feledhetetlen családi együttléteknek. Teret adnak a meghitt beszélgetésnek, a kellemes közös étkezésnek, gyermekeink számára az önfeledt játéknak és a zavartalan tanulásnak egyaránt.

Álmodja meg otthonát a tetőtérben Ön is!

Megvalósításához szakértő kollégáink örömmel adnak tanácsot, hogy megtalálja az igényeihez illő legjobb VELUX megoldásokat.

Óz Beáta
ügyvezető
VELUX Magyarország Kft.

Az energia- takarékosság most még megfizethetőbb



Takarítson meg többet
a 3-rétegű
üvegezéssel!

Világszinten piacvezető a tetőtéri ablakok terén



6 órán belül elkészítjük árajánlatunkat Önnek. (Az egyedi gyártási specifikációt igénylő esetek több időt igényelhetnek.)
Kalkulátorunk 0-24 órában elérhető:
tetoablakajanlat.velux.hu



Szakértő, segítőkész ügyfélszolgálatunk minden kérdésre válaszol – telefonon, e-mailben és bemutatótermünkben személyesen is.



Gyors és pontos termékszállítást biztosítunk, akár 2 munkanapon belül.



Árnyékolóink és az ablakok javítására szolgáló helyettesítő megoldásaink, alkatrészeink 25 évig garáncióltan elérhetőek, mert mi hosszú távra tervezünk.



Képzett beépítőink szakszerűen és megbízhatóan építik be a VELUX termékek széles választékát.
Ajánlott Beépítők: www.velux.hu/beepitok



Országos szervizszolgálatunkra a garanciaidőn túl is számíthat: javítás vagy korszerűsítés méltányos árakon.



Már több, mint 30 éve azért dolgozunk Magyarországon, hogy napról napra kiválóbb minőségű tetőtéri ablakokat gyártsunk.

Tartalom

- 4 Csomagajánlataink
- 6 Tetőtéri ablak áttekintő
- 8 Útmutató a megfelelő ablak kiválasztásához
- 16 Tetőtéri ablak-széria
- 46 Tervezés
- 51 Kivitelezés
- 60 Tetőkijáratok és tetőkibúvók
- 62 Fénycsatornák
- 64 Lapostetős felülvilágítók
- 70 Árak
- 76 Karbantartás és garancia

Tetőzik a minőség



Csomagajánlataink

Standard

Azoknak, akik alapablakot akarnak a legkedvezőbb áron

Standard tetőtéri ablakból és burkolókeretből álló termékcsomagunkat tetőablak cserélőknek és tetőtér-felújítóknak ajánljuk.

**GZL ablak
+ EDW
burkolókeret
bruttó
92 400 Ft
78×118 cm**



Standard Plus

Azoknak, akik a kiváló minőséget hosszú távra keresik

Standard Plus tetőtéri ablakból, burkolókeretből, hőszigetelő keretből, alátét fóliából és külső hővédő rolóból álló termékcsomagunkat minden új tetőbe ajánljuk (új építésű házba, felújított tetőbe), de ablakcserélőknek is jó szolgálatot tesz.

**GLL ablak + EDW
beépítő készlet
+ MHL
külső hővédő roló
bruttó
141 140 Ft
78×118 cm**



A burkolókeretet, a hőszigetelő keretet és alátét fóliát tartalmazó csomagra 5% kedvezményt biztosítunk.

Tetőtéri ablak előnyei:

Értéknövelő – az ingatlan értékét növeli, az Ön jó közérzetét javítja a tetőtéri ablakok által biztosított természetes fény fokozott jelenléte

Költségtakarékos – a tetőtéri ablakok kiváló hőszigetelési tulajdonságaik és a napenergia passzív hasznosítása révén csökkentik fűtésszámláját

Szellőztet – a tetőtéri ablakok az ablak-szárnyba épített szellőzőnyílással vagy résszellőzővel rendelkeznek, az ablak zárt állapota mellett is friss levegőt engednek a beltérbe, és egészséges mikroklimát biztosítanak

Burkolókeret előnyei:

- A burkolókeret hatékonyan elvezeti az esővizet az ablak környezetéből
- Kiegészítésül választhat hőszigetelőkeretet, alátétfóliát vízelvezető csatornával és párafékező fóliát

Legnépszerűbb méret ▼

Méretkód	CK02	CK04	FK04	FK06	FK08	MK04	MK06	MK08	MK10	PK06	PK08	SK06	SK08
Tokkülméret cm	55×78 cm	55×98 cm	66×98 cm	66×118 cm	66×140 cm	78×98 cm	78×118 cm	78×140 cm	78×160 cm	94×118 cm	94×140 cm	114×118 cm	114×140 cm
Üvegfelület (m ²)	(0,22)	(0,29)	(0,38)	(0,47)	(0,58)	(0,47)	(0,59)	(0,72)	(0,85)	(0,75)	(0,92)	(0,95)	(1,16)
GZL 1051/GZL 1051B tetőtéri ablak EDW/EDS 0000 burkolókerettel	60 630 77 000	63 858 81 100	67 165 85 300	70 551 89 600	73 307 93 100	68 976 87 600	72 756 92 400	78 032 99 100	85 827 109 000	85 433 108 500	90 079 114 400	89 528 113 700	98 976 125 700
GLU 0051/GLU 0051B tetőtéri ablak EDW/EDS 0000 burkolókerettel	73 622 93 500	- -	- -	86 299 109 600	89 606 113 800	84 173 106 900	88 819 112 800	95 669 121 500	105 512 134 000	- -	125 748 159 700	- -	- -
GZL 1051/GZL 1051B tetőtéri ablak EW/EL 0000 burkolókerettel	60 945 77 400	64 173 81 500	67 953 86 300	72 598 92 200	- -	71 024 90 200	75 433 95 800	81 417 103 400	90 945 115 500	88 504 112 400	94 016 119 400	92 756 117 800	102 913 130 700
GLU 0051/GLU 0051B tetőtéri ablak EW/EL 0000 burkolókerettel	73 937 93 900	- -	- -	88 346 112 200	71 575 90 900	86 220 109 500	91 496 116 200	99 055 125 800	110 630 140 500	- -	129 685 164 700	- -	- -

A GZL 1051B tetőtéri ablak csak FK06, MK04, MK06, MK08, MK10, PK08 méretekből kapható.

A GLU 0051B tetőtéri ablak csak FK06, MK04, MK06, MK08, PK08 méretekből kapható.

A szállítási határidőkről tájékozódjon a termékbemutató oldalakon.

- = áfa nélküli fogyasztói árak
- = áfás fogyasztói árak (az áfa mértéke 27%)

Standard tetőtéri ablakok
Burkolókeretek

20. o.
52. o.

Tetőtéri ablak előnyei a Standard ablakokén túl:

Energiahatékony – a tetőtéri ablakok 3-rétegű, extra hőszigetelő üvegezéssel készülnek, hogy a lehető legkisebb hővesztés érje otthonát

Jövőbiztos – a tetőtéri ablakok U = 1,1 W/m²K hőátbocsátási tényezőjünkkel a 2021-től várható energetikai követelményeknek is megfelelnek

Beépítő készlet előnyei:

- A burkolókeret hatékonyan elvezeti az esővizet az ablak környezetéből
- A hőszigetelő keret kitölti az ablak és a tetőszerkezet közötti réseket és megakadályozza a hőhid kialakulását
- Az alátétfólia és vízelvezető csatorna megakadályozza, hogy kívülről nedveség jusson az ablak és az azt körülvevő hőszigetelő anyag közelébe

Külső hővédő roló előnyei:

- Nyáron hővédelmet biztosít
- 76%-kal csökkenti a besugárzó hőt, így akár 5 °C-kal lehet hűvösebb a tetőtérben
- Áttetsző háló, mely megszűri a fényt

Legnépszerűbb méret ▼

Méretkód	CK02	CK04	FK04	FK06	FK08	MK04	MK06	MK08	MK10	PK06	PK08	SK06	SK08
Tokkülméret cm	55×78 cm	55×98 cm	66×98 cm	66×118 cm	66×140 cm	78×98 cm	78×118 cm	78×140 cm	78×160 cm	94×118 cm	94×140 cm	114×118 cm	114×140 cm
Üvegfelület (m ²)	(0,22)	(0,29)	(0,38)	(0,47)	(0,58)	(0,47)	(0,59)	(0,72)	(0,85)	(0,75)	(0,92)	(0,95)	(1,16)
GLL 1061/1061B tetőtéri ablak EDW/EDS 2000 burkolókerettel és MHL külső hővédő rolóval	93 079 118 210	96 992 123 180	103 126 130 970	107 378 136 370	110 661 140 540	106 512 135 270	111 134 141 140	117 961 149 810	127 772 162 270	128 890 163 690	134 780 171 170	135 535 172 130	147 551 187 390
GLU 0061/0061B tetőtéri ablak EDW/EDS 2000 burkolókerettel és MHL külső hővédő rolóval	106 228 134 910	- -	- -	123 362 156 670	127 197 161 540	122 024 154 970	127 669 162 140	135 992 172 710	147 850 187 770	- -	155 567 197 570	- -	170 701 216 790

A GLL 1061B tetőtéri ablak csak FK06, MK04, MK06, MK08, MK10, PK08 méretekből kapható.

A GLU 0061B tetőtéri ablak csak FK06, MK04, MK06, MK08, PK08 méretekből kapható.

A szállítási határidőkről tájékozódjon a termékbemutató oldalakon.

- = áfa nélküli fogyasztói árak
- = áfás fogyasztói árak (az áfa mértéke 27%)

Standard Plus tetőtéri ablakok
Burkolókeretek

28. o.
52. o.

Tetőtéri ablakok

Standard

ThermoTechnology™



Karbantartást nem igénylő felület

Standard Plus



3-rétegű üveggel

ThermoTechnology™



Felső kilincs
GZL 1051



Alsó kilincs
GZL 1051B



Felső kilincs
GLU 0051



Alsó kilincs
GLU 0051B



Felső kilincs
GLL 1061



Alsó kilincs
GLL 1061B

- ★ Időjárásálló egész éven át
- ★ Friss levegő zárt ablak esetén is
- ★ Kényelmes és egyszerű tisztíthatóság
- ★ Könnyen felpattintható VELUX árnyékolókhöz kialakítva
- ★ ThermoTechnology™ plusz hőszigetelő anyag az energiahatékonyságért
- ★ Huzat elleni extra gumitömítés
- ★ Optimalizált 2-rétegű üvegezéssel a kevesebb fűtésszámláért, $U_w = 1,3$
- ★ A felső kilincses változat (GZL) utólag távvezérlésűvé alakítható vagy kiegészítő alsó kilinccsel átalakítható alsó kilincses nyitásúvá

- ★ Időjárásálló egész éven át
- ★ Friss levegő zárt ablak esetén is
- ★ Kényelmes és egyszerű tisztíthatóság
- ★ Könnyen felpattintható VELUX árnyékolókhöz kialakítva
- ★ ThermoTechnology™ hőkezelt fa az energiahatékonyságért
- ★ Huzat elleni extra gumitömítés
- ★ Karbantartást nem igénylő, fehér felület
- ★ Optimalizált 2-rétegű üvegezéssel a kevesebb fűtésszámláért, $U_w = 1,3$
- ★ A felső kilincses változat (GLU) utólag távvezérlésűvé alakítható vagy kiegészítő alsó kilinccsel átalakítható alsó kilincses nyitásúvá

- ★ Időjárásálló egész éven át
- ★ Friss levegő zárt ablak esetén is
- ★ Kényelmes és egyszerű tisztíthatóság
- ★ Könnyen felpattintható VELUX árnyékolókhöz kialakítva
- ★ ThermoTechnology™ plusz hőszigetelő anyag az energiahatékonyságért
- ★ Huzat elleni extra gumitömítés
- ★ Fokozott hangszigetelés
- ★  **Energiatakarékos 3-rétegű üvegezéssel a jobb komfortért, $U_w = 1,1$**
- ★ A felső kilincses változat (GLL) utólag távvezérlésűvé alakítható vagy kiegészítő alsó kilinccsel átalakítható alsó kilincses nyitásúvá



www.velux.hu



Karbantartást nem igénylő felület



Felső kilincs
GLU 0061



Alsó kilincs
GLU 0061B

- ★ Időjárásálló egész éven át
- ★ Friss levegő zárt ablak esetén is
- ★ Kényelmes és egyszerű tisztíthatóság
- ★ Könnyen felpattintható VELUX árnyékolókhoz kialakítva
- ★ ThermoTechnology™ hőkezelt fa az energiahatékonyságért
- ★ Huzat elleni extra gumitömítés
- ★ Fokozott hangszigetelés
- ★ Karbantartást nem igénylő, fehér felület
- ❄ **Energiatakarékos 3-rétegű üvegezéssel a jobb komfortért, $U_w=1,1$**
- ★ A felső kilincses változat (GLU) utólag távvezérlésűvé alakítható vagy kiegészítő alsó kilincssel átalakítható alsó kilincses nyitásúvá

Premium



Prémium ablakok a 32. oldaltól



Panorámaablak
GPL 3070



Távvezérlésű ablak
GGL 306621

A Standard Plus ablakok előnyein felül:

- ★ Panorámaablak
- ★ Kettős funkció: felső és középső tengely mentén is nyitható
- ★ Tökéletes kilátás a felnyíló nyitásmódban
- ★ Kiállhat az ablakba, a szárny nem nyílik be a tetőtérbe
- ★ Könnyű szellőztetés és tisztíthatóság a billenő nyitásmódban
- ★ Belső laminált üveg a biztonságért
- ★ Karbantartást nem igénylő, fehér felülettel is (GPU 0070)

A Standard Plus ablakok előnye in felül:

- ★ Távirányítás kényelme
- ★ Egészséges beltéri klíma a VELUX ACTIVE rendszerrel
- ★ Beépített esőérzékelő automatikusan zárja az ablakot
- ★ Belső laminált üveg a biztonságért
- ★ Esőzajcsökkentés
- ★ Ritkább üveg tisztítás
- ★ Tökéletes kilátás
- ★ Karbantartást nem igénylő, fehér felülettel is (GGU 006621)
- ★ Energiatakarékos 3-rétegű üvegezéssel a jobb komfortért, $U_w=1,0$



Választási útmutató

Válassza ki az igényeinek megfelelő tetőtéri ablakot 6 egyszerű lépésben.

1 Alapanyag

9. o.

Válasszon!

Természetes melegséget sugárzó vetemedésmentes fa VAGY időtálló és felületi karbantartást nem igénylő műanyag bevonatú fa tetőtéri ablakot szeretne?



4 Hőszigetelés

12. o.

Válasszon!

2-rétegű hőszigetelő üvegezést ($U_w=1,3 \text{ W/m}^2\text{K}$) VAGY 3-rétegű energiatakarékos üvegezést ($U_w=1,0-1,1 \text{ W/m}^2\text{K}$) szeretne? A 3-rétegű üvegezések további előnyöket is nyújtanak: pl. esőzajcsökkentés, könnyen tisztuló bevonat.



2 Nyitásmód

10. o.

Válasszon!

Felső kilincses billenő ablak (ha az ablak alja a padlótól 80-130 cm-re kerül) VAGY alsó kilincses billenő ablak (ha az ablak alja a padlótól 130-150 cm-re kerül) VAGY alsó kilincses felnyíló ablak, ha panoráma kilátást szeretne?



5 Méret

14. o.

Válasszon!

Új tetőtéri ablak esetén az ablak szélességét igazítsa a szarufák közötti távolsághoz, az ablak hosszának meghatározásához pedig mérje le, milyen magasan éri el a kilincset és milyen magasra kerül majd az ablak alja. Tetőablakcsere esetén használja a 14. oldalon lévő táblázatunkat a régivel azonos méretű tetőtéri ablak kiválasztásához.

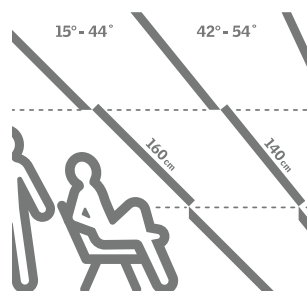

3 Távműködtetés

11. o.

Válasszon!

Távműködtetés falikapcsolóval, napelem VAGY elektromos áram biztosította energiával VAGY kézzel, távnyitóruddal.



6 Ablakkombinációk

15. o.

Válasszon!

Egy VAGY kettő VAGY három... Több tetőtéri ablakkal jobb fényviszonyokat teremthet. Az ablakok csoportosítása egymás mellé VAGY egymás fölé is lehetséges.



Választási útmutató

1 Alapanyag

Készre lakkozott fa

A fa természetes melegséget sugároz, otthonosságot teremt, tökéletesen illeszkedik minden belső térbe.

A VELUX tetőtéri ablakok esetén a válogatott, nagy tömörségű, kiváló minőségű első osztályú fenyő faanyag, és a speciális rétegragasztási eljárás garantálja a nagyfokú szilárdságot, a tartósságot és a vetemedéssel szembeni ellenálló képességet – hosszú éveken át. A fafelület a gomba- és rovarölőszeres kezelést követően több réteg lakkbevonatot kap, ettől lesz időtálló, kellemes tapintású és egyben esztétikus. Ehhez szintelen, vízbázisú, oldószermentes akril lakkot használunk.



A szintelen lakk óvja a fát a szennyeződésektől, a nedvességtől. Egyszerűen, szappanos vízzel tisztítható.

Az igénybevételtől függően kb. 4 évente igényelhet karbantartást.

Ablaktípusok:

Standard GZL, GZL B

Standard Plus GLL

Premium GGL

20. o.

28. o.

36. o.



Az ablak nem vetemedik, mert a tok és a szárny kialakítása is rétegragasztott megoldással készül (a fa természetes deformációjának kiküszöbölésére).

Premium GPL

VELUX INTEGRA® GGL

38. o.

40. o.

Műanyag bevonatú fa

A műanyag bevonatú VELUX tetőtéri ablak hőkezelt fa magja biztosítja a kiváló hőszigetelő képességet, az egyenletes, öntéssel felvitt poliuretán bevonat pedig rendkívül tartós, 100%-ban karbantartásmentes felületet eredményez. A fedőréteggént felhordott fehér lakk esztétikus megjelenést biztosít, az ablak tökéletesen megállja helyét a modern otthonok bármely helyiségében. Illesztésmentes kialakításának köszönhetően különösen könnyedén tisztítható és évek múltán sem igényel kezelést.

Nedvességgel szembeni kiemelkedő ellenállása miatt kitűnő választás magas páratelhelésű helyiségekbe, mint a konyha és a fürdőszoba.



A modern formatervezésű fehér poliuretán ablak minden helyiséghez illik. Felülete tartós, karcmentes, karbantartást nem igényel. Ellenáll a nedvességnek és könnyen tisztítható.

Ablaktípusok:

Standard GLU, GLU B

Standard Plus GLU, GLU B

Premium GGU

22. o.

30. o.

36. o.



Az ablakszárny és a tok anyaga hőkezelt fa, melyet egybeöntött poliuretán bevonat fed. Mindenkinek ajánljuk, aki a tiszta, fehér színt kedveli otthonában, mely az idő múlásával sem sárgul meg.

Premium GPU

VELUX INTEGRA® GGU

38. o.

40. o.

A legjobbat akarjuk Önnek



A tetőtéri ablak nem csak küllemében képviseli a természetességet, a gyártás során felhasznált faanyagok 98%-a tanúsítottan fenntartható erdőgazdálkodásból származik.



A műanyag bevonatú ablak faelemeit először összeillesztjük és ezután vonjuk be a poliuretánnal. Így nincsenek látható illesztések, hegesztővarratok. A lekerekített sarkokban a por és a szennyeződés nem tapad meg.

Választási útmutató

2 Nyitásmód

Felső kilinccsel – billenő

Ha a tetőtéri ablak alja a padlótól mérve 80-130 cm közé esik, felső kilinccses ablakot válasszon. Mivel a kilincs felül található, bútorokat is helyezhet az ablak alá. A homlokzati ablakokhoz hasonlóan a 80-100 cm-es beépítési magasságnál ülve is kiláthat a tetőtéri ablakon, kevésbé lesz bezártság érzete.

Az ablakához választott belső árnyékolókat kézzel is könnyen tudja mozgatni. A külső hővédő rolót ki tudja akasztani, a manuális (átforduló) redőnyt tudja használni.

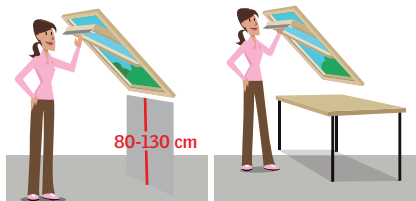

Fontos, hogy a felső kilincset álló helyzetben elérjük, ezért a családtagok magasságától függően kell a kilincsmagasságot megválasztani 185-220 cm között.

Ablaktípusok:
Standard GZL
Standard GLU
Standard Plus GLL

20. o.
22. o.
28. o.



Ha a kilincset kézzel nem éri el, akkor vásároljon ablakmozgató motort is a könnyű napi használathoz. Csak egy gombnyomás a falikapcsolón és az ablak kinyílik.

Standard Plus GLU
Premium GGL
Premium GGU

30. o.
36. o.
36. o.

Alsó kilinccsel – billenő

Ha az ablak alja a padlótól mérve 130-150 cm közé esik, alsó kilinccses ablakot válasszon. Bútorokat ez esetben nem javasolunk az ablak alá helyezni. Mivel ilyenkor az ablak teteje legtöbbször kézzel már nem elérhető, az üvegen kívül elhelyezkedő hővédő eszközöket (redőny vagy külső hővédő roló) csak elektromos vagy napelemes távvezérléssel tudja kényelmesen használni. A belső árnyékolók le- vagy felhúzásához pedig távnyitóóra lehet szüksége.

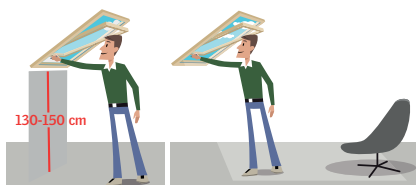

A felső kilinccses tetőtéri ablakokra utólag alsó kilincs is szerelhető (ilyenkor a felső kilinccses nyitás lehetősége megszűnik), az alsó kilinccses tetőtéri ablakokat viszont nem lehet átalakítani.

Ablaktípusok:
Standard GZL B
Standard GLU B

21. o.
23. o.

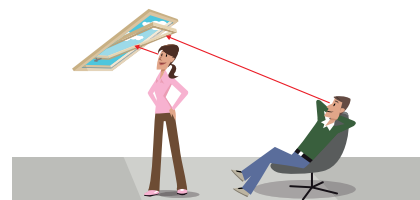

Az alsó kilinccses tetőtéri ablakok távvezérlése (távnyitóórával történő használata vagy motor utólagos felszerelése) nem lehetséges.

Ablaktípusok:
Standard Plus GLL B
Standard Plus GLU B

29. o.
31. o.

Alsó kilinccsel – felnyíló

Ha az ablak alja a padlótól mérve 110-120 cm közé esik, alsó kilinccses felnyíló tetőtéri ablakot is választhat. Nyitáskor az ablakszárny teljesen kilendül a tetősíkból, ezért fontos, hogy a záráshoz a kilincset kézzel könnyen elérje.



A felnyíló tetőtéri ablakok működtetése távnyitóórával nem lehetséges, és utólag ablakmozgató motor sem szerelhető fel rájuk.

Ablaktípusok:
Premium GPL
Premium GPU

38. o.
38. o.

A legjobbat akarjuk Önnek



A VELUX tetőtéri ablakok felső kilinccse különleges: nyitószerszemet és szellőzőnyílás egyben. A kilincset első kattánással lenyitva tud szellőztetni. Háttérszellőztetésre alkalmas a fűtési szezonon kívül.



Minden VELUX tetőtéri ablakot beépített, por- és rovarszűrővel ellátott szellőzővel gyártunk.

Választási útmutató

3 Távműködtetés

Napenergiával

A tetőtéri ablakokat napelem-cellával felszerelve a mozgató motor energiaellátását az ingyen és korlátlanul rendelkezésre álló napenergia segítségével oldjuk meg. Nemcsak környezetbarát megoldás, de mentesíti Önt a távvezérléshez egyébként szükséges kábelek elvezetésétől és áramforrás biztosításától.

Ha napelemes tetőtéri ablakot szeretne, kérje árajánlatunkat.

Ha kézzel nyitható felső kilincses ablakot vásárolt, utólag felszerelheti KSX motorral.



Önálló energiaellátású tetőtéri ablak. A teljesen feltöltött akkumulátor 300 nyitás-zárás végrehajtását teszi lehetővé, kb. 10 évente szükséges cserélni.



Tartozékok: esőérzékelő, falikapcsoló.

KSX motor

56. o.

Elektromos árammal

A tetőtéri ablakok távvezérlése egyszerű, kényelmes és a hétköznapokban nagyon hasznos.

Csak egy gombnyomás és az ablak kinyílik vagy bezárul.

Ráadásul a kiegészítőként kapható árnyékolók és redőnyök is elérhetők távvezérlésű változatban.

Ha elektromos tetőtéri ablakot szeretne, keresse a VELUX INTEGRA® ablakokat.

Ha kézzel nyitható felső kilincses ablakot vásárolt, utólag felszerelheti KMG motorral.



Az ablakot láncos motor mozgatja, a szárny 20 cm-ig nyitható.



Tartozékok: esőérzékelő, falikapcsoló.

VELUX INTEGRA®
KMG motor

40. o.

56. o.

Távnyitóruddal

Ha a vásárolt tetőtéri ablak felső kilincse olyan magasra kerül, hogy kézzel nem éri el, legolcsóbb megoldásként távnyitórudat választhat. Adapterekre lesz szüksége a tetőtéri ablakok és a rájuk szerelt árnyékolók mozgatásához.



Ha a kilincs 3 m-nél nagyobb magasságba kerül, a tetőtéri ablak és a rászertelt árnyékolók napi szintű mozgatására az elektromos vagy napelemes megoldásokat javasoljuk.

Távnyitórudak és adapterek

56. o.

A legjobbat akarjuk Önnek



Vásárolja meg a VELUX ACTIVE beltéri klíma szabályozó rendszert is! A rendszerhez tartozó érzékelők mérik a hőmérsékletet, páratartalmat, CO₂-szintet, Ön pedig mobiltelefonnal programozhatja az ablakokat és árnyékolókat.

VELUX ACTIVE

58. o.

Választási útmutató

4 Hőszigetelés

2-rétegű hőszigetelő üveg: 51

Két 4 mm vastag üvegtábla között Argon gáz töltés gondoskodik arról, hogy a fűtési szezonban a meleget bent tartsa.

Az üveg U_g -értéke 1,0, a teljes ablakszerkezet U_w -értéke pedig 1,3 W/m²K.

Ideális ablakcsere esetén, ha a teljes tetőszerkezetet nem szigetelik újra. Ha például 20 éves tetőtéri ablakokat cserél, a hőveszteség több mint a felére csökken.

- Energiamegtakarítás alapfokon
- Hasznos, a helyiséget melegítő napenergia a fűtési időszakban
- Edzett üveg az időjárási kihívások – jégeső, hőteher ellen



	Szoláris hőnyereség (g-érték) Az üvegen beérkező napenergia aktívan hasznosul a fűtési időszakban	** 46%
	Hőszigetelés (U_g-érték) Az üvegen át távozó hőveszteség (minél kisebb az érték, annál jobb)	** 1,0 W/m ² K
	Hangszigetelés A környezetből érkező zajok (utca, forgalom) csökkentése Az ablakkeret, a szárny és a tömítés egyaránt fontosak	* 31 dB*

* 51-es üvegezésű GLU és GLU B tetőtéri ablakok esetén 29 dB.

Üvegekód: 51

Ablaktípusok 51-es üveggel:

Standard GZL, GZL B

Standard GLU, GLU B

20. o.

22. o.

2-rétegű hőszigetelő üveg: 70

Kívül 4 mm edzett üveg, belül 2x3 mm ragasztott biztonsági üveg, Argon gáz töltés. A jó hőszigetelés és a fokozott biztonság záloga.

Az üveg U_g -értéke 1,0, a teljes ablakszerkezet U_w -értéke pedig 1,3 W/m²K.

- Energiamegtakarítás alapfokon
- Hasznos, a helyiséget melegítő napenergia a fűtési időszakban
- Edzett üveg az időjárási kihívások – jégeső, hőteher ellen
- Személyi biztonság üvegtörés esetén
- Kiváló hangszigetelés



	Szoláris hőnyereség (g-érték) Az üvegen beérkező napenergia aktívan hasznosul a fűtési időszakban	** 46%
	Hőszigetelés (U_g-érték) Az üvegen át távozó hőveszteség (minél kisebb az érték, annál jobb)	** 1,0 W/m ² K
	Hangszigetelés A környezetből érkező zajok (utca, forgalom) csökkentése Az ablakkeret, a szárny és a tömítés egyaránt fontosak	*** 35 dB

Üvegekód: 70

Ablaktípusok 70-es üveggel:

Premium GGL, GGU

Premium GPL, GPU

VELUX INTEGRA® GGL, VELUX INTEGRA® GGU

36. o.

38. o.

40. o.

A legjobbat akarjuk Önnek

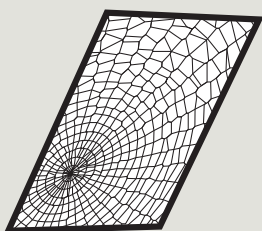

A külső edzett üveggel családját biztonságban tudhatja, hiszen megvédi a tetőteret és benne élőket extrém időjárási körülmények esetén, pl. jégesővel szemben. Az edzett üveg ellenálló-képessége 6-8-szorosa a az úsztatott üvegeknek.

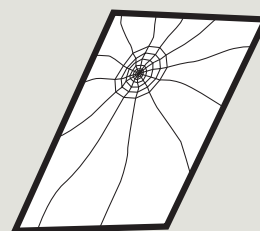

A belső ragasztott biztonsági üveg véd a háztartási balesetekkel, sérülésekkel szemben. Két táblából épül fel, s ezeket 2-réteg PVB fólia köti össze. Az üveg törés esetén egyben tartja az üvegdarabokat.

3-rétegű hőszigetelő üveg: 61

A Standard Plus ablakok nagyszerűsége a 3-rétegű üvegezésben és a kiváló hőátbocsátási tényezőben rejlik. Az üveg U_g -értéke 0,6, a teljes ablakszerkezet U_w -értéke pedig $1,1 \text{ W/m}^2\text{K}$. Az ablakokon keresztül kevesebb hőenergia vész el, így jelentős fűtési költséget tud otthonában megtakarítani. Minden új házba és minden felújított tetőbe ajánljuk. Ablakcsere esetén is kiváló választás.

- Energiamegtakarítás felsőfokon
- Kiemelkedő hőszigetelő képesség a hideg ellen
- Hasznos, a helyiséget melegítő napenergia a fűtési időszakban
- Edzett üveg az időjárási kihívások – jégeső, hőteher ellen



	Szoláris hőnyereség (g-érték) Az üvegen beérkező napenergia aktívan hasznosul a fűtési időszakban	*** 55%
	Hőszigetelés (U_g-érték) Az üvegen át távozó hővesztés (minél kisebb az érték, annál jobb)	*** $0,6 \text{ W/m}^2\text{K}$
	Hangszigetelés A környezetből érkező zajok (utca, forgalom) csökkentése Az ablakkeret, a szárny és a tömítés egyaránt fontosak	** 32 dB

Üvegcód: 61 energiatakarékos üveg

Ablaktípusok 61-es üveggel:

Standard Plus GLL, GLL B

Standard Plus GLU, GLU B

28. o.

30. o.

3-rétegű hőszigetelő üveg: 66

Energiatudatosan kivitelezett tetőtérbe a 3-rétegű üvegezésű tetőtéri ablakunkat ajánljuk. Az ablak extra hőszigetelő képességgel rendelkezik, az alacsony energiájú üvegezés rendkívül alacsony hővesztésűt és magas szintű beltéri komfortot biztosít. Ráadásul az üvegen keresztül beérkező napenergia aktívan hasznosul, így fűtési energia takarítható meg télen, illetve a lakás az átmeneti hónapokban is kellemes hőmérsékletű lesz. Az üveg U_g -értéke 0,5, a teljes ablakszerkezet U_w -értéke pedig $1,0 \text{ W/m}^2\text{K}$.

- Energiamegtakarítás felsőfokon
- Esőzajcsökkentés
- Ritkább üvegtisztítás
- Tökéletes kilátás, a harmat nem csapódik le
- Edzett üveg az időjárási kihívások – jégeső, hőteher ellen
- Személyi biztonság üvegtörés esetén



	Szoláris hőnyereség (g-érték) Az üvegen beérkező napenergia aktívan hasznosul a fűtési időszakban	*** 52%
	Hőszigetelés (U_g-érték) Az üvegen át távozó hővesztés (minél kisebb az érték, annál jobb)	*** $0,5 \text{ W/m}^2\text{K}$
	Hangszigetelés A környezetből érkező zajok (utca, forgalom) csökkentése Az ablakkeret, a szárny és a tömítés egyaránt fontosak	**** 37 dB

Üvegcód: 66 extra energiatakarékos üveg

Ablaktípusok 66-os üveggel:

Premium GGL, GGU

Premium GPL, GPU

VELUX INTEGRA® GGL, VELUX INTEGRA® GGU

37. o.

39. o.

41. o.

A legjobbat akarjuk Önnek



Az esőzajcsökkentő tulajdonsággal bíró tetőtéri ablakok kellemes, csendes szobákról gondoskodnak. Kb. 7 dB-lel kevesebb zajt engednek be. A zajszint 10 dB-lel történő csökkentését úgy érzékeljük, mint ha felére csökkenne a zajterhelés.



A könnyen tisztuló bevonattal rendelkező üveg esetén a szerves szennyező anyagok az UV-sugárzás hatására felbomlanak és leválnak az üvegről, melyet az esővíz lemos. Ritkábban szükséges az ablaktisztítás, eső esetén is zavartalan a kilátás.

Választási útmutató

5 Méret

Új tetőtéri ablak beépítése

Elegendő fény

Az új ablakok üvegfelülete a helyiség alapterületének minimum a tizede legyen. Ezt egy vagy több ablak együttesen biztosíthatja Önnek. Segítségként tanulmányozza táblázatunkat.

Tetőtéri ablakaink üvegfelületének méretét az ártáblázatokban találja.

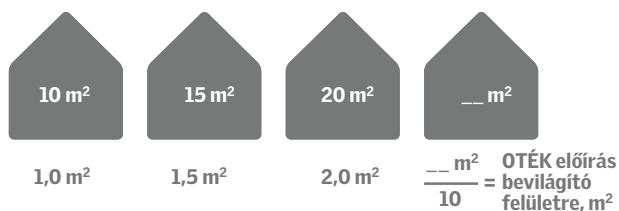

Tetőtéri ablak szélessége

A legegyszerűbb a tetőtéri ablak szélességét a sarufák közötti meglévő távolság alapján kiválasztani. A nyílás szélessége = az ablak szélessége + 4-6 cm

Jó tudni! A tető megnyitása ács munkával minden esetben a kívánt tetőtéri ablak szélességhez igazítható. Ez többlet munkát és többlet költséget jelent.

Méretkód	Üvegfelület (m ²)	Mekkora alapterületre elég (m ²)
CK02	0,22	2
CK04	0,29	2
FK04	0,38	3
FK06	0,47	4
FK08	0,58	5
MK04	0,47	4
MK06	0,59	5
MK08	0,72	7
MK10	0,85	8
PK06	0,75	7
PK08	0,92	9
PK10	1,07	10
SK06	0,95	9
SK08	1,16	11
SK10	1,35	13
UK08	1,40	14
UK10	1,63	16

Tetőtéri ablak hosszúsága

Általában az ablak hossza a tető hajlásszögétől függ, lásd ábránkat. Meredek tetőkbe rövidebb, laposabb tetőkbe hosszabb tetőtéri ablakra van szükség.

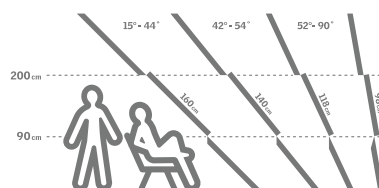

Régi tetőablak cseréje

Tokkülméret, cm	Régi méretkód			Új méretkód
	1992-ig gyártott	2003-ig gyártott	2014-ig gyártott	Jelenleg kapható
55 × 78	FVI 6	102	C02	CK02
55 × 98			C04	CK04
66 × 98			F04	FK04
66 × 118			F06	FK06
66 × 140			F08	FK08
70 × 118	FVI 5			FK06
78 × 98	FVI 1	304	M04	MK04
78 × 118	FVI 14	306	M06	MK06
78 × 140	FVI 2	308	M08	MK08
78 × 160	FVI 13	310	M10	MK10
94 × 118			P06	PK06
94 × 140			P08	PK08
94 × 160	FVI 3		P10	PK10
114 × 118	FVI 4	606	S06	SK06
114 × 140	FVI 10	608	S08	SK08
114 × 160			S10	SK10
134 × 140	FVI 8		U08	UK08
134 × 160			U10	UK10

Ha régi HUNG-VELUX vagy VELUX tetőtéri ablakot cserél újra, a méretazonos új ablak kiválasztásához használja táblázatunkat.

Amennyiben az Ön tetőterében más márkájú tetőtéri ablak található, mérje le az ablak tokjának belméretét az ábrán jelzett módon és adjon hozzá mind a szélességhez, mind a magassághoz kb. 4-4 cm-t. Keressen ár- és mérettáblázatainkban az így kapott mérethez leginkább közelálló méretű ablakot.



Választási útmutató

6 Ablakkombinációk

VELUX Kombi Megoldások

Több fény. Saját módra.



A VELUX Kombi Megoldások lehetővé teszik, hogy Ön könnyen kombinálhasson több tetőtéri ablakot és így olyan egyedi megoldásokat hozhasson létre, amelyek több természetes fényt visznek otthonába és családja életminőségét javítják.

Találja meg azt a tetőtéri ablakot, amely megfelel az Ön igényeinek, és válasszon mellé még egyet vagy akár többet is a még több fényért, a friss levegőért vagy épp a lélegzetelállító kilátásért.

Kiegészítő ablakelemekkel a padlótól a mennyezetig érő üvegfelület hozhat létre páratlan kilátással a külvilágra. Válasszon ajánlott megoldásaink közül, vagy alkossa meg sajátját a VELUX tetőtéri ablakok tetszőleges csoportosításával.

Ne feledje! A helyiség megvilágítása akkor optimális, ha az ablakok számát, méretét, elhelyezkedését is megtervezi. Csak így biztosíthat kiegyenlített fényviszonyokat a tér minden pontján.

A különböző magasságban elhelyezett ablakok nemcsak több napfényt engednek be a tetőtérbe, de még a legtávolabbi sarkokba is eljuttatják azt.



Standard

A Standard választékban megfizethető ablakokat kínálunk vásárlóinknak, anélkül, hogy mindez a minőség rovására menne. Az egyes ablaktípusok minden szükséges funkcióval rendelkeznek. Széles választékunkból szabadon választhat, legyen szó felső vagy alsó kilincses, fa vagy felületi karbantartást nem igénylő, műanyag bevonattal ellátott ablakról. Arra törekszünk, hogy a vevőink még jobb tapasztalatokat szerezzenek a tetőtérben, mint eddig. Ezért minden tetőtéri ablakunk speciális huzatvédelemmel és kiváló hangszigeteléssel készül.





GZL tetőtéri ablak
RFL sínes roletta



GZL tetőtéri ablak
RFL sínes roletta
SHL átforduló redőny

„Mi külső redőnyt is szereltünk a tetőtéri ablakra, így védekezünk a nyári hőség, a téli hőveszteség, a külső zajok és az időjárás viszontagságai ellen.”

Standard

Azoknak, akik alapablakot akarnak a **legkedvezőbb áron**

GZL tetőtéri ablak
Felső kilincses, fenyő



A fotók illusztrációk.



GZL tetőtéri ablak
RHL kampós roletta

„A kampós rolettát és a külső hővédő rolót csomagban vásároltam meg, 10%-kal olcsóbban.

2 az 1-ben megoldás: hővédelem és árnyékolás.”



GZL tetőtéri ablak
RHL kampós roletta
MHL külső hővédő roló



GZL B tetőtéri ablak
DKL fényzáró roló
MHL külső hővédő roló

„A nyári kánikula idején csak az ablaküvegen kívül elhelyezett külső hővédő rolóval tudunk kellemes hőmérsékletet teremteni a tetőtérben.”



GZL B tetőtéri ablak
DKL fényzáró roló



GZL B tetőtéri ablak
Alsó kilincses, fenyő



GLU tetőtéri ablak
Felső kilincses, műanyag bevonatos



Délre és nyugatra néző tetőtéri ablakokra minden esetben válasszon külső hővédő rolót.



GLU tetőtéri ablak
MHL külső hővédő roló

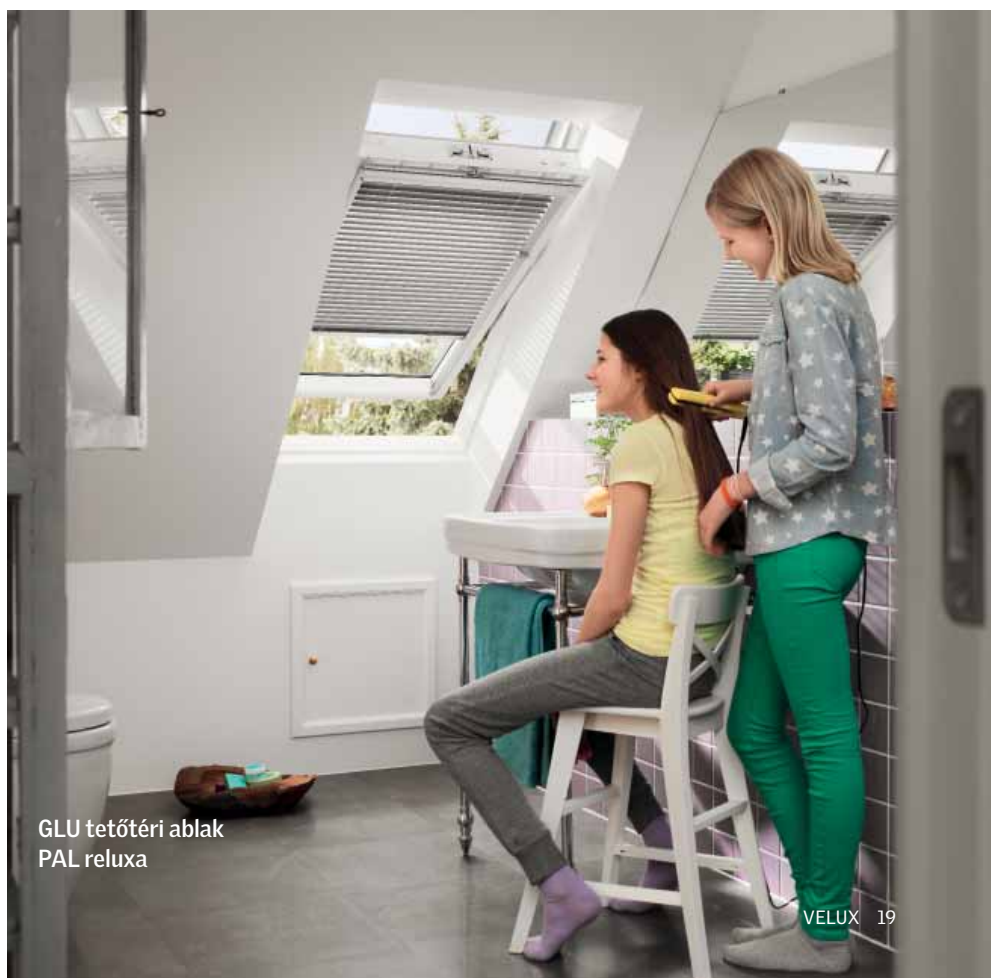

GLU tetőtéri ablak
PAL relaxa

Standard

Megfizethető minőség

Alapvető funkciók

minden ablaktípus esetén



Felső kilincses

Szintelen lakkozású fenyő
GZL 1051

- ★ Időjárásálló egész éven át
- ★ Friss levegő zárt ablak esetén is
- ★ Kényelmes és egyszerű tisztíthatóság
- ★ Könnyen felpattintható VELUX árnyékolókhöz kialakítva
- ★ ThermoTechnology™ plusz hőszigetelő anyag az energiahatékonyságért
- ★ Huzat elleni extra gumitömítés
- ★ Optimalizált 2-rétegű üvegezéssel a kevesebb fűtésszámláért, $U_w = 1,3$
- ★ Utólag távvezérlésűvé alakítható vagy kiegészítő alsó kilincssel átalakítható alsó kilincses nyitásával

Elektromos motor és transzformátor	KMG + KUX	72 756 92 400
Napelemes motor	KSX	67 638 85 900
Alsó kilincs	ZZZ 181K2	7 717 9 800

Műszaki adatok

GZL 1051

U_w 1,3 W/m²K
 U_g 1,0 W/m²K
 R_w 31 dB
g 0,46



Az eredeti tetőtéri ablak egyedülálló felső nyitószervezettel, mely már ennél az alaptípusnál is tartalmazza a beépített szellőzőnyílást. A működtetés egy kézzel még könnyebbé vált. A felső kilincsel könnyű az ablaknyitás alacsony térfal esetén, vagy ha bútorok kerülnek az ablak alá.

Ha egészségesebben szeretne élni, kiegészítésként vásárolja meg a VELUX ACTIVE rendszert! **58. o.**

Árak

GZL 1051 **EDW 2000** **-5%**

	GZL 1051	EDW 2000
CK02 55 × 78 cm (0,22)	43 701 55 500	26 780 34 010
CK04 55 × 98 cm (0,29)	46 535 59 100	27 150 34 480
FK04 66 × 98 cm (0,38)	49 685 63 100	27 299 34 670
FK06 66 × 118 cm (0,47)	52 913 67 200	27 457 34 870
FK08 66 × 140 cm (0,58)	55 276 70 200	27 827 35 340
MK04 78 × 98 cm (0,47)	51 339 65 200	27 457 34 870
MK06 78 × 118 cm (0,59)	54 724 69 500	27 827 35 340
MK08 78 × 140 cm (0,72)	59 449 75 500	28 354 36 010
MK10 78 × 160 cm (0,85)	66 693 84 700	28 874 36 670
PK06 94 × 118 cm (0,75)	65 039 82 600	30 071 38 190
PK08 94 × 140 cm (0,92)	69 370 88 100	30 370 38 570
SK06 114 × 118 cm (0,95)	68 268 86 700	30 890 39 230
SK08 114 × 140 cm (1,16)	77 008 97 800	31 567 40 090

Méretkód

Tokkülméret (szélesség × magasság)
Üvegfelület (m²)

- Áfa nélküli fogyasztói ár
- Áfás fogyasztói ár

A szállítási határidő 2 munkanap
A tetőtéri ablak beépítéséhez burkolókeret szükséges, pl. EDW 2000.

-5%

Készlet 5%-kal olcsóbban!

A burkolókeretet és BDX hőszigetelő készletet (hőszigetelő keret + vízelvezető csatorna + alátétfólia) tartalmazó csomag olcsóbb, mint ha külön vásárolná meg a két terméket.



www.velux.hu

U_w = ablak hőátbocsátási tényező
Az ablakon át távozó hővesztesség.
Minél kisebb, annál jobb.

U_g = üveg hőátbocsátási tényező
Az üvegen át távozó hővesztesség.
Minél kisebb, annál jobb.

R_w = hangszigetelés
A környezetből érkező zajok csökkentése.
Minél nagyobb, annál jobb.

g = szolaris hőnyereség
Az üvegen beérkező hőenergia.
Októbertől márciusig csökkenti a fűtési költséget.



★ **ThermoTechnology™ az energiahatékonyságért**

Egyedi szigetelőrendszerünk különösen erős és energiatakarékos védelmet nyújt a széllel és a hideg levegővel szemben. Az extra szigetelőanyag az ablakok és a szárny közötti réseket tölti ki.



★ **Friss levegő zárt ablak esetén is**

Mindegyik ablaktípusnál friss levegő engedhető be a helyiségbe anélkül, hogy az ablakot ki kellene nyitni. A légszűrő betétnek köszönhetően nem kell aggódnia a por vagy a rovarok miatt sem.



★ **Kívül is könnyen tisztítható**

Az ablakszárny 180 fokban körbeforgatható és reteszeltető, így a külső üvegfelület könnyen és biztonságosan megtisztítható belülről.



★ **Felpattintható árnyékolókhöz kialakítva**

Minden tetőtéri ablakunkat úgy alakítottuk ki, hogy bármely VELUX árnyékoló könnyen felszerelhető legyen rá. Csak egy Pick&Click!™ az egész!



15°-90°

Alsó kilincses

Szintelen lakkozású fenyő
GZL 1051 B

- ★ Időjárásálló egész éven át
- ★ Friss levegő zárt ablak esetén is
- ★ Kényelmes és egyszerű tisztíthatóság
- ★ Könnyen felpattintható VELUX árnyékolókhöz kialakítva
- ★ ThermoTechnology™ plusz hőszigetelő anyag az energiahatékonyságért
- ★ Huzat elleni extra gumitömítés
- ★ Optimalizált 2-rétegű üvegezéssel a kevesebb fűtésszámláért, $U_w=1,3$



Árak

	GZL 1051 B	EDW 2000 -5%
FK06 66 × 118 cm (0,47)	52 913 67 200	27 457 34 870
MK04 78 × 98 cm (0,47)	51 339 65 200	27 457 34 870
MK06 78 × 118 cm (0,59)	54 724 69 500	27 827 35 340
MK08 78 × 140 cm (0,72)	59 449 75 500	28 354 36 010
MK10 78 × 160 cm (0,85)	66 693 84 700	28 874 36 670
PK08 94 × 140 cm (0,92)	69 370 88 100	30 370 38 570

Méretkód

Tokkülméret (szélesség × magasság)
Üvegfelület (m²)

- Áfa nélküli fogyasztói ár
- Áfás fogyasztói ár

A szállítási határidő 2 munkanap

A tetőtéri ablak beépítéséhez burkolókeret szükséges, pl. EDW 2000.

Műszaki adatok

GZL 1051 B

U_w 1,3 W/m²K

U_g 1,0 W/m²K

R_w 31 dB

g 0,46

Az elegáns alsó kilincses ablakot akkor ajánljuk, ha az ablakot az ideálisnál magasabbra építik be, például magas térdfal esetén. Szellőztetése fent a kattantható kétfokozatú résszellőzővel vagy az alsó kilincs szellőztető állásban rögzítésével lehetséges.

-5%

Készlet 5%-kal olcsóbban!
A burkolókeretet és BDX hőszigetelő készletet (hőszigetelő keret + vízelvezető csatorna + alátét fólia) tartalmazó csomag olcsóbb, mint ha külön vásárolná meg a két terméket.

Kötelező
kiegészítők



Burkolókeretek és beépítőtermékek
51. o.

Javasolt
kiegészítők



Hő-, fény- és rovarvédelem
74. o.



Beltéri klímaszabályozás
58. o.

VELUX

21

Standard

Megfizethető minőség

Alapvető funkciók

minden ablaktípus esetén



15°-90°

Felső kilincses

Karbantartást nem igényel, fehér GLU 0051

- ★ Időjárásálló egész éven át
- ★ Friss levegő zárt ablak esetén is
- ★ Kényelmes és egyszerű tisztíthatóság
- ★ Könnyen felpattintható VELUX árnyékolókhoz kialakítva
- ★ ThermoTechnology™ hőkezelt fa az energiahatékonyságért
- ★ Huzat elleni extra gumitömítés
- ★ Karbantartást nem igénylő, fehér felület
- ★ Optimalizált 2-rétegű üvegezéssel a kevesebb fűtésszámláért, $U_w=1,3$
- ★ Utólag távvezérlésűvé alakítható vagy kiegészítő alsó kilincssel átalakítható alsó kilincses nyitásával



bruttó
89 900 Ft
78×118 cm

Műszaki adatok

GLU 0051

U_w 1,3 W/m²K
 U_g 1,0 W/m²K
 R_w 29 dB
g 0,46



www.velux.hu

U_w = ablak hőátbocsátási tényező
Az ablakon át távozó hővesztés.
Minél kisebb, annál jobb.

U_g = üveg hőátbocsátási tényező
Az üvegen át távozó hővesztés.
Minél kisebb, annál jobb.

R_w = hangszigetelés
A környezetből érkező zajok csökkentése.
Minél nagyobb, annál jobb.

g = szoláris hőnyereség
Az üvegen beérkező hőenergia.
Októbertől márciusig csökkenti a fűtési költséget.

Árak

GLU 0051 EDW 2000

-5%

CK02 55 × 78 cm (0,22)	56 693 72 000	26 780 34 010
FK06 66 × 118 cm (0,47)	68 661 87 200	27 457 34 870
FK08 66 × 140 cm (0,58)	71 575 90 900	27 827 35 340
MK04 78 × 98 cm (0,47)	66 535 84 500	27 457 34 870
MK06 78 × 118 cm (0,59)	70 787 89 900	27 827 35 340
MK08 78 × 140 cm (0,72)	77 087 97 900	28 354 36 010
MK10 78 × 160 cm (0,85)	86 378 109 700	28 874 36 670

Méretkód

Tokkülméret (szélesség × magasság)
Üvegfelület (m²)

- Áfa nélküli fogyasztói ár
- Áfás fogyasztói ár

A szállítási határidő 2 munkanap
A tetőtéri ablak beépítéséhez burkolókeret szükséges, pl. EDW 2000.

Műanyag bevonatú tetőtéri ablakunk felülete 100%-ban karbantartásmentes, ezért tökéletes választás fürdőszobákba és konyhákba. A felső kilincznek köszönhetően asztal és egyéb berendezési tárgyak is elhelyezhetők alatta.

Ha egészségesebben szeretne élni, kiegészítésként vásárolja meg a VELUX ACTIVE rendszert! **58. o.**

Elektromos motor és transzformátor KMG + KUX	72 756 92 400
Napelemes motor KSX	67 638 85 900
Alsó kilincs ZZZ 181K2	7 717 9 800

-5%

Készlet 5%-kal olcsóbban!

A burkolókeretet és BDx hőszigetelő készletet (hőszigetelő keret + vízvezető csatorna + alátétfólia) tartalmazó csomag olcsóbb, mint ha külön vásárolná meg a két terméket.



★ **ThermoTechnology™
hőszigetelési rendszer**

Ideális magas páratartalmú helyiségekbe, mivel a poliuretán bevonattal védett, hőkezelt fa rendkívül ellenálló a nedvesség-gel szemben.



★ **Karbantartást nem igénylő bevonat**

A fehér poliuretán bevonat sosem igényel festést. Az egyedül, öntéssel kialakított szerkezetet könnyebb tisztán tartani, mint a hagyományos, sarokillesztéses ablakokat.



★ **Kívül is könnyen tisztítható**

Az ablakszárny 180 fokban körbeforgatható és reteszeltető, így a külső üvegfelület könnyen és biztonságosan megtisztítható belülről.



★ **Felpattintható árnyékolókhöz kialakítva**

Minden tetőtéri ablakunkat úgy alakítottuk ki, hogy bármely VELUX árnyékoló könnyen felszerelhető legyen rá. Csak egy Pick&Click!™ az egész!



Alsó kilincses

Karbantartást nem igénylő, fehér GLU 0051 B

- ★ Időjárásálló egész éven át
- ★ Friss levegő zárt ablak esetén is
- ★ Kényelmes és egyszerű tisztíthatóság
- ★ Könnyen felpattintható VELUX árnyékolókhöz kialakítva
- ★ ThermoTechnology™ hőkezelt fa az energiahatékonyságért
- ★ Huzat elleni extra gumitömítés
- ★ Karbantartást nem igénylő, fehér felület
- ★ Optimalizált 2-rétegű üvegezéssel a kevesebb fűtésszámláért, $U_w=1,3$



Műszaki adatok

GLU 1051 B

U_w 1,3 W/m²K
 U_g 1,0 W/m²K
 R_w 29 dB
 g 0,46

Árak

GLU 0051 B **EDW 2000**

-5%

FK06 66 × 118 cm (0,47)	68 661 87 200	27 457 34 870
MK04 78 × 98 cm (0,47)	66 535 84 500	27 457 34 870
MK06 78 × 118 cm (0,59)	70 787 89 900	27 827 35 340
MK08 78 × 140 cm (0,72)	77 087 97 900	28 354 36 010
PK08 94 × 140 cm (0,92)	105 039 133 400	30 370 38 570

Méretkód

Tokkül méret (szélesség × magasság)
 Üvegfelület (m²)

■ Áfa nélküli fogyasztói ár
 ■ Áfás fogyasztói ár

A szállítási határidő 2 munkanap
 A tetőtéri ablak beépítéséhez burkolókeret szükséges, pl. EDW 2000.



Az alsó kilincsel kétfokozatú szellőztetésre van mód, anélkül, hogy az ablakot kitárná.

-5%

Készlet 5%-kal olcsóbban!
 A burkolókeret és BDX hőszigetelő készlet (hőszigetelő keret + vízvezető csatorna + alátétfólia) tartalmazó csomag olcsóbb, mint ha külön vásárolná meg a két terméket.

Kötelező kiegészítők



Burkolókeretek és beépítőtermékek
51. o.

Javasolt kiegészítők



Hő-, fény- és rovarvédelem
74. o.



Beltéri klímaszabályozás
58. o.

VELUX

23



Standard Plus

Ez a termékcsalád azoknak készült, akik hajlandók egy kicsit többet áldozni a fokozott energiatakarékosságra és komfortérzetre. Az ablakok a Standard választék nyújtotta előnyökön túlmenően 3-rétegű üvegezéssel rendelkeznek, így a fűtési időszakban kisebb rezsizsámlával tarthatja melegen otthonát, ráadásul az üveg még a külső zajokat is jobban mérsékli. A Standard Plus ablakok körét bővítettük, az eddigi legnagyobb 3-rétegű üvegezésű ablakválasztékunk áll rendelkezésére.





GLL tetőtéri ablak
MHL külső hővédő roló



GLL tetőtéri ablak
MHL külső hővédő roló
DKL fényzáró roló

„Fényzáró rolót használok a besötétítésre. Alapszíneken a külső hővédő rolóval kombinálva csomagban is kapható, 10%-kal olcsóbban.”

Standard Plus

Azoknak, akik a **kiváló minőséget** hosszú távra keresik



GLL tetőtéri ablak
Felső kilincses, fenyő



GLL B tetőtéri ablak
Alsó kilincses, fenyő



„Kisfiam zavartalan álmát a fényzáró rolóval biztosítom.”
Disney & VELUX Jó éjszakát Kollekciónkat keresse a VELUX árnyékolók és redőnyök prospektusban.



GLL B tetőtéri ablak
MHL külső hővédő roló
DKL fényzáró roló

A fotók illusztrációk.

GLL B tetőtéri ablak
MHL külső hővédő roló



GLL B tetőtéri ablak
FHC fényzáró energiaroló

„Amikor besüt a nap, csak egy mozdulat és teljesen be tudok sötétíteni az energiaróval. Azért ezt választottam, mert télen szigeteli az ablakot és melegebb lesz a gyerekszobában.”



GLL B tetőtéri ablak



GLL B tetőtéri ablak
Alsó kilincses, fenyő



GLU tetőtéri ablak
Felső kilincses, műanyag bevonatos



„A magas páratartalom miatt fürdőszobánkba a könnyen használható és egyszerűen tisztítható relaxát választottuk.”



GLU tetőtéri ablak
PAL relaxa



GLU tetőtéri ablak
PAL relaxa

Standard Plus

Értéktöbblet:
energiatakarékosság
és komfortérzet

Extra előnyök

Felső és alsó kilincses ablakoknál is



15°-90°

Felső kilincses

Szintelen lakozású fenyő
GLL 1061

- ★ Időjárásálló egész éven át
- ★ Friss levegő zárt ablak esetén is
- ★ Kényelmes és egyszerű tisztíthatóság
- ★ Könnyen felpattintható VELUX árnyékolókhoz kialakítva
- ★ ThermoTechnology™ plusz hőszigetelő anyag az energiahatékonyságért
- ★ Huzat elleni extra gumitömítés
- ★ Fokozott hangszigetelés
- ❄️ **Energiatakarékos 3-rétegű üvegezéssel a jobb komfortért, $U_w = 1,1$**
- ★ Utólag távvezérlésűvé alakítható vagy kiegészítő alsó kilincsel átalakítható alsó kilincses nyitásával

Elektromos motor és transzformátor	KMG + KUX	72 756 92 400
Napelemes motor	KSX	67 638 85 900
Alsó kilincs	ZZZ 181K2	7 717 9 800

Műszaki adatok

GLL 1061

U_w 1,1 W/m²K
 U_g 0,6 W/m²K
 R_w 32 dB
g 0,55



bruttó
89 900 Ft
78×118 cm

Felső kilincsel nyitható tetőtéri ablakunk alá íróasztal vagy kanapé helyezhető, és az ablak ez esetben is gond nélkül működtethető.

Ha egészségesebben szeretne élni, kiegészítésként vásárolja meg a VELUX ACTIVE rendszert! **58. o.**

Árak

GLL 1061 EDW 2000

-5%

CK02 55 × 78 cm (0,22)	56 693 72 000	26 780 34 010
CK04 55 × 98 cm (0,29)	60 236 76 500	27 150 34 480
FK04 66 × 98 cm (0,38)	64 567 82 000	27 299 34 670
FK06 66 × 118 cm (0,47)	68 661 87 200	27 457 34 870
FK08 66 × 140 cm (0,58)	71 575 90 900	27 827 35 340
MK04 78 × 98 cm (0,47)	66 535 84 500	27 457 34 870
MK06 78 × 118 cm (0,59)	70 787 89 900	27 827 35 340
MK08 78 × 140 cm (0,72)	77 087 97 900	28 354 36 010
MK10 78 × 160 cm (0,85)	86 378 109 700	28 874 36 670
PK06 94 × 118 cm (0,75)	84 331 107 100	30 071 38 190
PK08 94 × 140 cm (0,92)	89 921 114 200	30 370 38 570
SK06 114 × 118 cm (0,95)	88 504 112 400	30 890 39 230
SK08 114 × 140 cm (1,16)	99 843 126 800	31 567 40 090

Méretkód

Tokkültméret (szélesség × magasság)
Üvegfelület (m²)

■ Áfa nélküli fogyasztói ár

■ Áfás fogyasztói ár

A szállítási határidő 2 munkanap
A tetőtéri ablak beépítéséhez burkolókeret szükséges, pl. EDW 2000.

-5%

Készlet 5%-kal olcsóbban!

A burkolókeretet és BDx hőszigetelő készletet (hőszigetelő keret + vízvezető csatorna + alátét fólia) tartalmazó csomag olcsóbb, mint ha külön vásárolná meg a két terméket.



www.velux.hu

U_w = ablak hőátbocsátási tényező
Az ablakon át távozó hővesztésesség.
Minél kisebb, annál jobb.

U_g = üveg hőátbocsátási tényező
Az üvegen át távozó hővesztésesség.
Minél kisebb, annál jobb.

R_w = hangszigetelés
A környezetből érkező zajok csökkentése.
Minél nagyobb, annál jobb.

g = szolaris hőnyereség
Az üvegen beérkező hőenergia.
Októbertől márciusig csökkenti a fűtési költséget.



★ **Energiatakarékos
3-rétegű üvegezés**

A pénztárcakímélő 3-rétegű üvegezéssel ellátott ablakok időtálló választást jelentenek otthona számára. A minőségben nincs kompromisszum, az energiamegtakarítás révén mégis több marad a zsebében.



★ **Fokozott
hangszigetelés**

A 3-rétegű üvegezés és extra gumitömítés kifejezetten jól kizárja a külső zajokat, ezzel pedig fokozza a beltéri komfortérzetet.

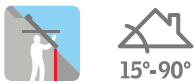

Alsó kilincses

Szintelen lakkozású fenyő
GLL 1061 B

- ★ Időjárásálló egész éven át
- ★ Friss levegő zárt ablak esetén is
- ★ Kényelmes és egyszerű tisztíthatóság
- ★ Könnyen felpattintható VELUX árnyékolókhöz kialakítva
- ★ ThermoTechnology™ plusz hőszigetelő anyag az energiahatékonyságért
- ★ Huzat elleni extra gumitömítés
- ★ Fokozott hangszigetelés
- ★  **Energiatakarékos 3-rétegű üvegezéssel a jobb komfortért, $U_w = 1,1$**

Műszaki adatok

GLL 1061 B

U_w 1,1 W/m²K
 U_g 0,6 W/m²K
 R_w 32 dB
g 0,55



Magas térfal esetében előfordulhat, hogy az ablakot magasra kell beépíteni. Ilyenkor a könnyű működtetés érdekében alsó kilincses ablak használata ajánlott.

Árak

	GLL 1061 B	EDW 2000 -5%
FK06 66 × 118 cm (0,47)	68 661 87 200	27 457 34 870
MK04 78 × 98 cm (0,47)	66 535 84 500	27 457 34 870
MK06 78 × 118 cm (0,59)	70 787 89 900	27 827 35 340
MK08 78 × 140 cm (0,72)	77 087 97 900	28 354 36 010
MK10 78 × 160 cm (0,85)	86 378 109 700	28 874 36 670
PK08 94 × 140 cm (0,92)	89 921 114 200	30 370 38 570

Méretkód

Tokkilméret (szélesség × magasság)
Üvegfelület (m²)

■ Áfa nélküli fogyasztói ár

■ Áfás fogyasztói ár

A szállítási határidő 2 munkanap

A tetőtéri ablak beépítéséhez burkolókeret szükséges, pl. EDW 2000.

-5%

Készlet 5%-kal olcsóbban!

A burkolókeret és BDX hőszigetelő készletet (hőszigetelő keret + vízvezető csatorna + alátétfólia) tartalmazó csomag olcsóbb, mint ha külön vásárolná meg a két terméket.

Kötelező
kiegészítők



Burkolókeretek és
beépítőtermékek
51. o.

Javasolt
kiegészítők



Hő-, fény- és
rovarvédelem
74. o.



Beltéri
klímaszabályozás
58. o.

VELUX

29

Standard Plus

Értéktöbblet:
energiatakarékosság
és komfortérzet

Extra előnyök

Felső és alsó kilincses ablakoknál is



15°-90°

Felső kilincses

Karbantartást nem igénylő, fehér
GLU 0061

- ★ Időjárásálló egész éven át
- ★ Friss levegő zárt ablak esetén is
- ★ Kényelmes és egyszerű tisztíthatóság
- ★ Könnyen felpattintható VELUX árnyékolókhoz kialakítva
- ★ ThermoTechnology™ hőkezelt fa az energiahatékonyságért
- ★ Huzat elleni extra gumitömítés
- ★ Fokozott hangszigetelés
- ★ Karbantartást nem igénylő, fehér felület
- ❄️ **Energiatakarékos 3-rétegű üvegezéssel a jobb komfortért, $U_w=1,1$**
- ★ Utólag távvezérlésűvé alakítható vagy kiegészítő alsó kilincsel átalakítható alsó kilincses nyitásával

Műszaki adatok

GLU 0061

U_w 1,1 W/m²K
 U_g 0,6 W/m²K
 R_w 32 dB
g 0,55



bruttó
110 900 Ft
78x118 cm

Műanyag bevonatos ablakunk felülete **100%-ban karbantartásmentes**, ezért kényelmes megoldást jelent minden helyiségben, különösen a magas páratartalmú terekben. Mivel felülről nyitható, bútorok és egyéb berendezési tárgyak is elhelyezhetők alatta, az ablak ez esetben is gond nélkül működtethető.

Ha egészségesebben szeretne élni, kiegészítésként vásárolja meg a VELUX ACTIVE rendszert! **58. o.**

Árak

GLU 0061 EDW 2000

-5%

CK02 55 × 78 cm (0,22)	69 843 88 700	26 780 34 010
FK06 66 × 118 cm (0,47)	84 646 107 500	27 457 34 870
FK08 66 × 140 cm (0,58)	88 110 111 900	27 827 35 340
MK04 78 × 98 cm (0,47)	82 047 104 200	27 457 34 870
MK06 78 × 118 cm (0,59)	87 323 110 900	27 827 35 340
MK08 78 × 140 cm (0,72)	95 118 120 800	28 354 36 010
MK10 78 × 160 cm (0,85)	106 457 135 200	28 874 36 670
PK08 94 × 140 cm (0,92)	110 709 140 600	30 370 38 570
SK08 114 × 140 cm (1,16)	122 992 156 200	31 567 40 090

Méretkód

Tokkilméret (szélesség × magasság)
Üvegfelület (m²)

■ Áfa nélküli fogyasztói ár

■ Áfás fogyasztói ár

A szállítási határidő 2 munkanap
A tetőtéri ablak beépítéséhez burkolókeret szükséges, pl. EDW 2000.

Elektromos motor és transzformátor KMG + KUX	72 756 92 400
Napelemes motor KSX	67 638 85 900
Alsó kilincs ZZZ 181K2	7 717 9 800

-5%

Készlet 5%-kal olcsóbban!

A burkolókeretet és BDX hőszigetelő készletet (hőszigetelő keret + vízvezető csatorna + alátétfólia) tartalmazó csomag olcsóbb, mint ha külön vásárolná meg a két terméket.



www.velux.hu

U_w = ablak hőátbocsátási tényező
Az ablakon át távozó hővesztés.
Minél kisebb, annál jobb.

U_g = üveg hőátbocsátási tényező
Az üvegen át távozó hővesztés.
Minél kisebb, annál jobb.

R_w = hangszigetelés
A környezetből érkező zajok csökkentése.
Minél nagyobb, annál jobb.

g = szoláris hőnyereség
Az üvegen beérkező hőenergia.
Októbertől márciusig csökkenti a fűtési költséget.



★ **Energiatakarékos 3-rétegű üvegezés**

A rendkívül kedvező árú, 3-rétegű üvegezással ellátott ablak időtálló választást jelent otthona számára anélkül, hogy ez a minőség rovására menne.



★ **Fokozott hangszigetelés**

A 3-rétegű üvegezés és extra gumitömítés kifejezetten jól kizárja a külső zajokat, ezzel pedig fokozza a beltéri komfortérzetet.



★ **Karbantartást nem igényel, fehér**

A fehér poliuretán bevonat sosem igényel festést. Az egyedi, öntéssel kialakított szerkezetet könnyebb tisztán tartani, mint a hagyományos, sarokillesztéses ablakokat.



15°-90°

Alsó kilincses

Karbantartást nem igénylő, fehér GLU 0061 B

- ★ Időjárásálló egész éven át
- ★ Friss levegő zárt ablak esetén is
- ★ Kényelmes és egyszerű tisztíthatóság
- ★ Könnyen felpattintható VELUX árnyékolókhoz kialakítva
- ★ ThermoTechnology™ hőkezelt fa az energiahatékonyságért
- ★ Huzat elleni extra gumitömítés
- ★ Fokozott hangszigetelés
- ★ Karbantartást nem igénylő, fehér felület
- ★ **Energiatakarékos 3-rétegű üvegezással a jobb komfortért, $U_w=1,1$**



Műszaki adatok

GLU 0061 B

U_w 1,1 W/m²K
 U_g 0,6 W/m²K
 R_w 32 dB
 g 0,55

Árak

GLU 0061 B **EDW 2000** **-5%**

FK06 66 × 118 cm (0,47)	84 646 107 500	27 457 34 870
MK04 78 × 98 cm (0,47)	82 047 104 200	27 457 34 870
MK06 78 × 118 cm (0,59)	87 323 110 900	27 827 35 340
MK08 78 × 140 cm (0,72)	95 118 120 800	28 354 36 010
PK08 94 × 140 cm (0,92)	110 709 140 600	30 370 38 570

Méretkód

Tokkültméret (szélesség × magasság)
 Üvegfelület (m²)

- Áfa nélküli fogyasztói ár
- Áfás fogyasztói ár

A szállítási határidő 2 munkanap
 A tetőtéri ablak beépítéséhez burkolókeret szükséges, pl. EDW 2000.



Az alsó kilincssel kétfokozatú szellőztetésre van mód, anélkül, hogy az ablakot kitarná.

Műanyag bevonatos ablakunk felülete **100%-ban karbantartásmentes**, ezért kényelmes megoldást jelent minden helyiségben, különösen a magas páratartalmú terekben. Mivel alulról nyitható, az ablak akkor is könnyen működtethető, ha például magas térfal miatt magasan kell beépíteni.

-5%

Készlet 5%-kal olcsóbban!

A burkolókeretet és BDH hőszigetelő készletet (hőszigetelő keret + vízlevezető csatorna + alátétfólia) tartalmazó csomag olcsóbb, mint ha külön vásárolná meg a két terméket.

Kötelező kiegészítők



Burkolókeretek és beépítőtermékek **51. o.**

Javasolt kiegészítők



Hő-, fény- és rovarvédelem **74. o.**



Beltéri klímaszabályozás **58. o.**

VELUX

31



Premium

A VELUX Premium tetőtéri ablakok választéka minden igényt lefed. A rugalmasan összeválogatható termékek páratlanul kényelmes otthonot teremtenek Önnek.



Képzeld el, hogy tetőtéri otthonából panoráma kilátás tárul a szeme elé. Képzeld el, hogy egyetlen gombnyomással nyithatja-zárhatja ablakait, eső esetén pedig az ablakok automatikusan bezáródnak. Amit elképzelt, azt a VELUX Premium termékekkel meg is valósíthatja. Intelligens és innovatív megoldásainkkal kényelmes otthonná válik tetőtéri lakása, ahol sokáig élvezheti a komfort nyújtotta élményt.





A képen fehérre festett változat látható.

GPL tetőtéri ablak



GPL tetőtéri ablak
FHL harmonikaroló

Munka közben időnként jólesik a pihenés. Álljon ki az ablakba és élvezze a kilátást. A panorámaablak ezt nyújtja Önnek.

Premium

Azoknak, akik **extra**
kényelemre vágnak

▲
GPL tetőtéri ablak
Alsó-felső kilincses, fenyő
GPU tetőtéri ablak
Alsó-felső kilincses, műanyag
bevonatos



VELUX INTEGRA® GGL tetőtéri ablak
Elektromos, fenyő

VELUX INTEGRA® GGU tetőtéri ablak
Elektromos, műanyag bevonatos



▼
Ön dönt: érzékelőkön alapuló intelligens vezérlési rendszerre (VELUX ACTIVE) bízta magát vagy direkt utasításokat ad. Ez a távvezérlés kényelme.

A fotók illusztrációk.



VELUX INTEGRA®
tetőtéri ablak

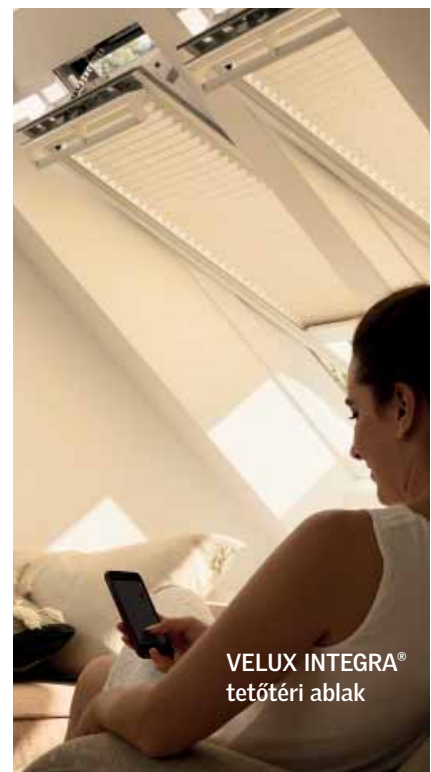

VELUX INTEGRA®
tetőtéri ablak



FML harmonikaroló

Lépcsőházak fontos és hasznos eleme a távvezérlésű tetőtéri ablak. Az egész ház könnyen kiszellőztethető.



GGL tetőtéri ablak KMG elektromos ablakmozgató motorral



GGL tetőtéri ablak
Billenő, fenyő
GGU tetőtéri ablak
Billenő, műanyag bevonatos



VELUX INTEGRA® GGL tetőtéri ablak
Napelemes, fenyő
VELUX INTEGRA® GGU tetőtéri ablak
Napelemes, műanyag bevonatos



A VELUX ACTIVE rendszert mobiltelefonjáról irányíthatja. Érzékelők figyelik tetőtere hőmérsékletét, páratartalmát és CO₂-szintjét, az applikáció segítségével Ön bármikor beavatkozhat és igényeihez alakíthatja a beltéri klímát.



VELUX ACTIVE beltéri klímaszabályozó

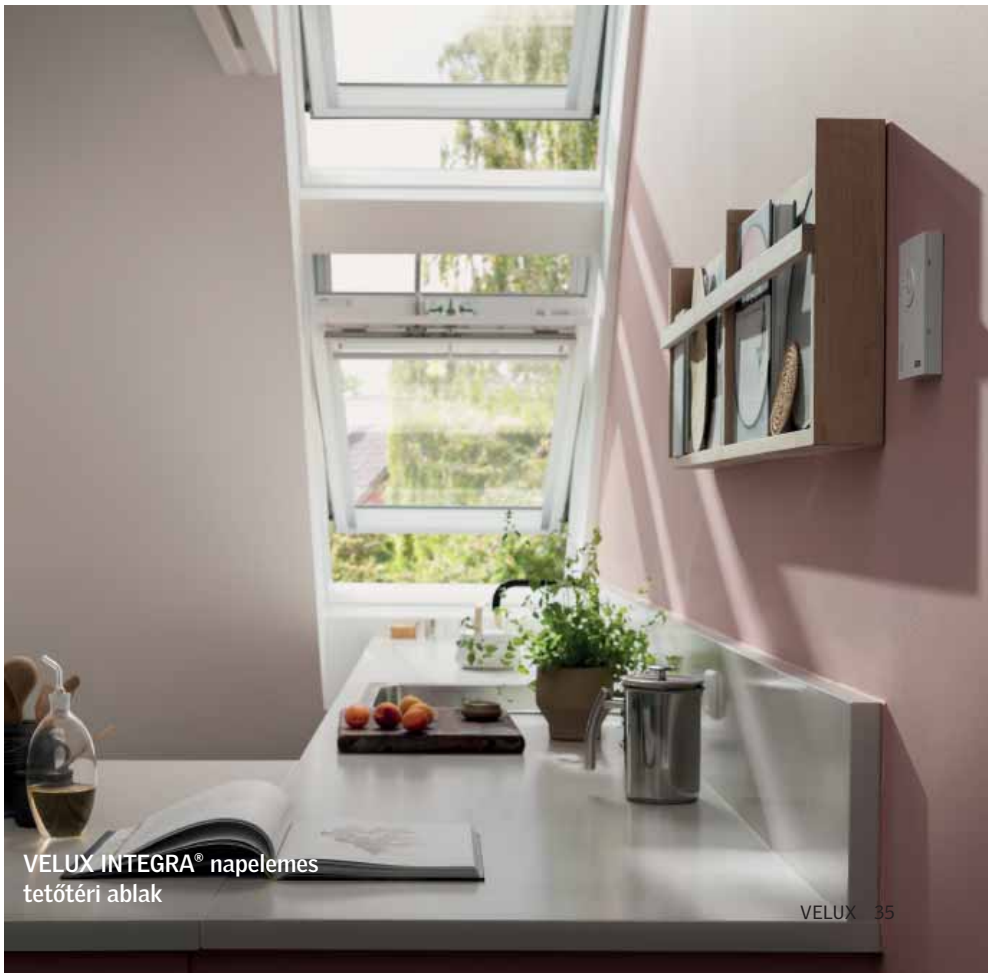

VELUX INTEGRA® napelemes tetőtéri ablak

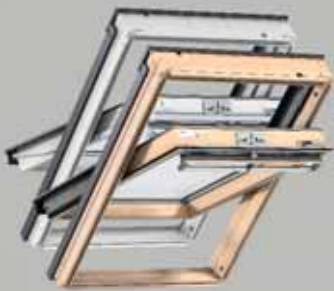

Premium tetőtéri ablak

Biztonságban tudhatja családját és értékeit

GGL 3070 / GGU 0070



- ★ Ergonomikus felső kilincs a könnyű napi használathoz
- ★ Friss és szűrt levegő zárt ablak esetén is
- ★ Kényelmes és egyszerű tisztíthatóság
- ★ Könnyen felpattintható VELUX árnyékolókhöz kialakítva
- ★ ThermoTechnology™ plusz hőszigetelő anyag (GGL esetén) vagy hőkezelt fa (GGU esetén) az energiahatékonyságért
- ★ Huzat elleni extra gumitömítés
- ★ Belső laminált üveg a biztonságért



Személyi biztonság

A ragasztott (laminált) belső üveg két síküveg táblából épül fel, közöttük PVB (poli-vinil-butil) fóliával. Törés esetén az üvegdarabokat a fólia egyben tartja, nem hullik szilánkokra. Véd a személyi sérüléstől és vagyoni kártól.

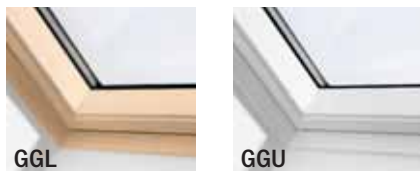

Műszaki adatok

GGL 3070

U_w 1,3 W/m²K
 U_g 1,0 W/m²K
 R_w 35 dB
 g 0,46

GGU 0070

U_w 1,3 W/m²K
 U_g 1,0 W/m²K
 R_w 35 dB
 g 0,46

-5%

Készlet 5%-kal olcsóbban!
 A burkolókeret és BDX hőszigetelő készletet (hőszigetelő keret + vízelvezető csatorna + alátétfólia) tartalmazó csomag olcsóbb, mint ha külön vásárolná meg a két terméket.

Árak

	GGL 3070	GGU 0070	EDW 2000
CK02 55 × 78 cm (0,22)	69 055 87 700	86 063 109 300	26 780 34 010
CK04 55 × 98 cm (0,29)	73 386 93 200	91 417 116 100	27 150 34 480
FK04 66 × 98 cm (0,38)	78 504 99 700	97 953 124 400	27 299 34 670
FK06 66 × 118 cm (0,47)	83 701 106 300	104 409 132 600	27 457 34 870
FK08 66 × 140 cm (0,58)	87 165 110 700	108 661 138 000	27 827 35 340
MK04 78 × 98 cm (0,47)	81 102 103 000	101 181 128 500	27 457 34 870
MK06 78 × 118 cm (0,59)	86 299 109 600	107 638 136 700	27 827 35 340
MK08 78 × 140 cm (0,72)	94 094 119 500	117 244 148 900	28 354 36 010
MK10 78 × 160 cm (0,85)	105 276 133 700	131 260 166 700	28 874 36 670
PK06 94 × 118 cm (0,75)	102 677 130 400	128 032 162 600	30 071 38 190
PK08 94 × 140 cm (0,92)	109 606 139 200	136 614 173 500	30 370 38 570
PK10 94 × 160 cm (1,07)	113 937 144 700	142 047 180 400	30 740 39 040
SK06 114 × 118 cm (0,95)	107 874 137 000	134 488 170 800	30 890 39 230
SK08 114 × 140 cm (1,16)	121 654 154 500	151 654 192 600	31 567 40 090
SK10 114 × 160 cm (1,35)	134 646 171 000	-	31 937 40 560
UK08 134 × 140 cm (1,40)	135 512 172 100	168 898 214 500	32 614 41 420
UK10 134 × 160 cm (1,63)	151 890 192 900	-	33 142 42 090

Méretkód

Tokkület (szélesség × magasság)
 Üvegfelület (m²)

- Áfa nélküli fogyasztói ár
- Áfás fogyasztói ár

□ = A szállítási határidő 2 munkanap
 □ = A szállítási határidő 10 munkanap

A tetőtéri ablak beépítéséhez burkolókeret szükséges, pl. EDW 2000.



www.velux.hu

U_w = ablak hőátbocsátási tényező
 Az ablakon át távozó hőveszteség.
 Minél kisebb, annál jobb.

U_g = üveg hőátbocsátási tényező
 Az üvegen át távozó hőveszteség.
 Minél kisebb, annál jobb.

R_w = hangszigetelés
 A környezetből érkező zajok csökkentése.
 Minél nagyobb, annál jobb.

g = szoláris hőnyereség
 Az üvegen beérkező hőenergia.
 Októbertől márciusig csökkenti a fűtési költséget.

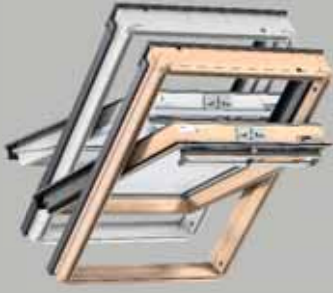

Premium tetőtéri ablak

Extra hőszigetelés és extra komfort

GGL 3066 / GGU 0066



- ★ Ergonomikus felső kilincs a könnyű napi használathoz
- ★ Friss és szűrt levegő zárt ablak esetén is
- ★ Kényelmes és egyszerű tisztíthatóság
- ★ Könnyen felpattintható VELUX árnyékolókhoz kialakítva
- ★ ThermoTechnology™ plusz hőszigetelő anyag (GGL esetén) vagy hőkezelt fa (GGU esetén) az energiahatékonyságért
- ★ Huzat elleni extra gumitömítés
- ★ Belső laminált üveg a biztonságért
- ★ Esőzajcsökkentés
- ★ Ritkább üvegtisztítás
- ★ Tökéletes kilátás



Műszaki adatok

GGL 3066

U_w 1,3 W/m²K
 U_g 1,0 W/m²K
 R_w 35 dB
 g 0,52

GGU 0066

U_w 1,3 W/m²K
 U_g 1,0 W/m²K
 R_w 35 dB
 g 0,52



Nyugodt alvás esőkopogás nélkül
 A tetőtéri ablakok kellemes, csendes szobákról gondoskodnak. Kb. 7 dB-lal kevesebb zajt engednek be. A zajszint csökkentését úgy érzékeljük, mint ha felére csökkenne a zajterhelés.



Ritkább üvegtisztítás
 A speciális bevonattal rendelkező üveg eső esetén is zavartalan kilátást nyújt és ritkábban kell az ablakot tisztítani. Az üvegre rakódott szennyeződés fellazul, az esővíz ezután könnyen lemossa.



Tökéletes kilátás kora reggel is
 Egyedülálló bevonat biztosítja a zavartalan kilátást. Az extra hőszigetelő képességű üvegezésnél kívül lecsapódhat a harmat, melyet e bevonat megakadályoz.

-5% Készlet 5%-kal olcsóbban!
 A burkolókeretet és BDX hőszigetelő készletet (hőszigetelő keret + vízelvezető csatorna + alátét fólia) tartalmazó csomag olcsóbb, mint ha külön vásárolná meg a két terméket.

Árak	GGL 3066	GGU 0066	EDW 2000 -5%
CK02 55 × 78 cm (0,22)	97 323 123 600	113 465 144 100	26 780 34 010
CK04 55 × 98 cm (0,29)	103 465 131 400	120 709 153 300	27 150 34 480
FK04 66 × 98 cm (0,38)	110 709 140 600	129 449 164 400	27 299 34 670
FK06 66 × 118 cm (0,47)	118 032 149 900	138 032 175 300	27 457 34 870
FK08 66 × 140 cm (0,58)	122 913 156 100	143 937 182 800	27 827 35 340
MK04 78 × 98 cm (0,47)	114 409 145 300	133 780 169 900	27 457 34 870
MK06 78 × 118 cm (0,59)	121 654 154 500	142 441 180 900	27 827 35 340
MK08 78 × 140 cm (0,72)	132 598 168 400	155 512 197 500	28 354 36 010
MK10 78 × 160 cm (0,85)	148 425 188 500	174 331 221 400	28 874 36 670
PK06 94 × 118 cm (0,75)	144 803 183 900	169 921 215 800	30 071 38 190
PK08 94 × 140 cm (0,92)	154 567 196 300	181 496 230 500	30 370 38 570
PK10 94 × 160 cm (1,07)	160 630 204 000	188 740 239 700	30 740 39 040
SK06 114 × 118 cm (0,95)	152 126 193 200	178 661 226 900	30 890 39 230
SK08 114 × 140 cm (1,16)	171 575 217 900	201 811 256 300	31 567 40 090
SK10 114 × 160 cm (1,35)	189 843 241 100	-	31 937 40 560
UK08 134 × 140 cm (1,40)	191 024 242 600	225 039 285 800	32 614 41 420
UK10 134 × 160 cm (1,63)	214 173 272 000	-	33 142 42 090

Méretkód

Tokkülméret (szélesség × magasság)
 Üvegfelület (m²)

- Áfa nélküli fogyasztói ár
- Áfás fogyasztói ár

□ = A szállítási határidő 2 munkanap
 □ = A szállítási határidő 10 munkanap
 □ = A szállítási határidő 15 munkanap

A tetőtéri ablak beépítéséhez burkolókeret szükséges, pl. EDW 2000.



Burkolókeretek és beépítőtermékek
51. o.



Hő-, fény- és rovarvédelem
74. o.



Beltéri klímaszabályozás
58. o.



15°-55°

Panorámaablak

GPL 3070 / GPU 0070



- ★ Panorámaablak
- ★ Kettős funkció: felső és középső tengely mentén is nyitható
- ★ Tökéletes kilátás a felnyíló nyitásmódban
- ★ Kiállhat az ablakba, a szárny nem nyílik be a tetőtérbe
- ★ Könnyű szellőztetés és tisztíthatóság a billenő nyitásmódban
- ★ Belső laminált üveg a biztonságért

2019. tavaszától a GPU panorámaablak távvezérlésű változatban is kapható.



GPL



GPU



Az alsó kilinccsel az ablak a felső tengely mentén kifelé nyílik



A felső kilinccsel az ablak a középső tengely mentén középen billen, a szárny tisztításhoz teljesen körbefordítható

Árak

	GPL 3070	GPU 0070	EDW 2000
CK04 55 × 98 cm (0,29)	106 535 135 300	124 252 157 800	27 150 34 480
FK06 66 × 118 cm (0,47)	121 575 154 400	141 339 179 500	27 457 34 870
FK08 66 × 140 cm (0,58)	126 614 160 800	147 087 186 800	27 827 35 340
MK04 78 × 98 cm (0,47)	117 874 149 700	137 165 174 200	27 457 34 870
MK06 78 × 118 cm (0,59)	125 433 159 300	145 591 184 900	27 827 35 340
MK08 78 × 140 cm (0,72)	136 693 173 600	158 425 201 200	28 354 36 010
MK10 78 × 160 cm (0,85)	152 913 194 200	177 008 224 800	28 874 36 670
PK06 94 × 118 cm (0,75)	149 213 189 500	172 756 219 400	30 071 38 190
PK08 94 × 140 cm (0,92)	159 213 202 200	184 173 233 900	30 370 38 570
PK10 94 × 160 cm (1,07)	165 433 210 100	191 260 242 900	30 740 39 040
SK06 114 × 118 cm (0,95)	156 693 199 000	181 339 230 300	30 890 39 230
SK08 114 × 140 cm (1,16)	176 772 224 500	204 252 259 400	31 567 40 090
SK10 114 × 160 cm (1,35)	195 591 248 400	225 512 286 400	31 937 40 560
UK08 134 × 140 cm (1,40)	196 772 249 900	227 008 288 300	32 614 41 420

-5%

Méretkód

Tokkülméret (szélesség × magasság)
Üvegfelület (m²)

- Áfa nélküli fogyasztói ár
- Áfás fogyasztói ár

□ = A szállítási határidő 2 munkanap
▣ = A szállítási határidő 10 munkanap

A tetőtéri ablak beépítéséhez burkolókeret szükséges, pl. EDW 2000.

Műszaki adatok

GPL 3070

U_w 1,3 W/m²K
U_g 1,0 W/m²K
R_w 35 dB
g 0,46

GPU 0070

U_w 1,3 W/m²K
U_g 1,0 W/m²K
R_w 35 dB
g 0,46



www.velux.hu

U_w = ablak hőátbocsátási tényező
Az ablakon át távozó hőveszteség.
Minél kisebb, annál jobb.

U_g = üveg hőátbocsátási tényező
Az üvegen át távozó hőveszteség.
Minél kisebb, annál jobb.

R_w = hangszigetelés
A környezetből érkező zajok csökkentése.
Minél nagyobb, annál jobb.

g = szoláris hőnyereség
Az üvegen beérkező hőenergia.
Októbertől márciusig csökkenti a fűtési költséget.

-5%

Készlet 5%-kal olcsóbban!
A burkolókeretet és BDX hőszigetelő készletet (hőszigetelő keret + vízelvezető csatorna + alátétfólia) tartalmazó csomag olcsóbb, mint ha külön vásárolná meg a két terméket.



Panorámaablak

GPL 3066 / GPU 0066



- ★ Panorámaablak
- ★ Kettős funkció: felső és középső tengely mentén is nyitható
- ★ Tökéletes kilátás a felfyló nyitásmódban
- ★ Kiállhat az ablakba, a szárny nem nyílik be a tetőtérbe
- ★ Könnyű szellőztetés és tisztíthatóság a billenő nyitásmódban
- ★ Belső laminált üveg a biztonságért
- ★ Esőzajcsökkentés
- ★ Ritkább üvegtisztítás
- ★ Tökéletes kilátás



Személyi biztonság
A ragasztott belső üvegréteg törés esetén nem hullik szilánkokra

Esőzajcsökkentés
Az eső vagy jégeső kopogásának zaja a felére csökken

Ritkább üvegtisztítás
Egy speciális bevonat minimálisra csökkenti a külső üvegtisztítási igényét

Tökéletes kilátás
A harmatmentes bevonat nem engedi a hajnali harmatot lecsapódnia a külső üvegfelületen

2019. tavaszától a GPU panorámaablak távvezérlésű változatban is kapható.

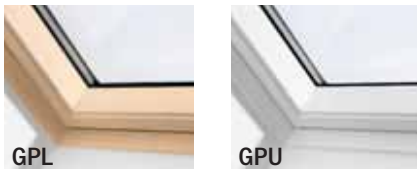

Műszaki adatok

GPL 3066	GPU 0066
U _w 1,0 W/m ² K	U _w 1,0 W/m ² K
U _g 0,5 W/m ² K	U _g 0,5 W/m ² K
R _w 37 dB	R _w 37 dB
g 0,52	g 0,52

Árak

	GPL 3066	GPU 0066	EDW 2000	-5%
CK04 55 × 98 cm (0,29)	144 882 184 000	157 087 199 500	27 150 34 480	
FK06 66 × 118 cm (0,47)	165 197 209 800	179 370 227 800	27 457 34 870	
FK08 66 × 140 cm (0,58)	172 047 218 500	186 693 237 100	27 827 35 340	
MK04 78 × 98 cm (0,47)	160 157 203 400	173 780 220 700	27 457 34 870	
MK06 78 × 118 cm (0,59)	170 315 216 300	184 803 234 700	27 827 35 340	
MK08 78 × 140 cm (0,72)	185 748 235 900	201 496 255 900	28 354 36 010	
MK10 78 × 160 cm (0,85)	207 874 264 000	225 512 286 400	28 874 36 670	
PK06 94 × 118 cm (0,75)	202 756 257 500	220 000 279 400	30 071 38 190	
PK08 94 × 140 cm (0,92)	216 378 274 800	234 724 298 100	30 370 38 570	
PK10 94 × 160 cm (1,07)	224 882 285 600	243 937 309 800	30 740 39 040	
SK06 114 × 118 cm (0,95)	212 913 270 400	231 024 293 400	30 890 39 230	
SK08 114 × 140 cm (1,16)	240 236 305 100	260 630 331 000	31 567 40 090	
SK10 114 × 160 cm (1,35)	265 827 337 600	288 346 366 200	31 937 40 560	
UK08 134 × 140 cm (1,40)	267 480 339 700	290 236 368 600	32 614 41 420	

Méretkód

Tokkül méret (szélesség × magasság)
Üvegfelület (m²)

■ Áfa nélküli fogyasztói ár
■ Áfás fogyasztói ár

□ = A szállítási határidő 2 munkanap
□ = A szállítási határidő 10 munkanap

A tetőtéri ablak beépítéséhez burkolókeret szükséges, pl. EDW 2000.

-5% Készlet 5%-kal olcsóbban!
A burkolókeret és BDx hőszigetelő készlet (hőszigetelő keret + vízvezető csatorna + alátétfólia) tartalmazó csomag olcsóbb, mint ha külön vásárolná meg a két terméket.

Kötelező
kiegészítők



Burkolókeretek és beépítőtermékek
51. o.

Javasolt
kiegészítők



Hő-, fény- és rovarvédelem
74. o.



Intelligens ablak

VELUX INTEGRA®

GGL 307021 / GGU 007021



- ★ Távirányítás kényelme
- ★ Egészséges beltéri klíma a VELUX ACTIVE rendszerrel
- ★ Beépített esőérzékelő automatikusan zárja az ablakot
- ★ Belső laminált üveg a biztonságért
- ★ Külső és belső elektromos vagy napelemes árnyékolók és redőnyök csatlakoztathatók

Ha páratlan kényelemre vágyik, a távvezérlésű VELUX INTEGRA® tetőtéri ablak a megoldás. Elektromos vagy napelemes változatban is elérhető, a beépített esőérzékelő gondoskodik az ablakok automatikus záródásáról, ha elered az eső, bármelyik típust is választja. A VELUX INTEGRA® ideális választás kézzel el nem érhető magasságban történő ablakbeépítéskor, vagy ha innovatív megoldásra vágyik otthonában. Gyárilag előkonfigurált falikapcsolóval szállítjuk.

Tartsa kezében az irányítást! VELUX INTEGRA® tetőtéri ablakait, árnyékolóit és redőnyeit bárholonnan működtetheti okostelefonja segítségével az intuitív VELUX ACTIVE alkalmazással. Részletek az 58. oldalon.

Ha napelemes ablakot választana, kérje árajánlatunkat!



GGL



GGU

Műszaki adatok

GGL 307021

U_w 1,3 W/m²K
 U_g 1,0 W/m²K
 R_w 35 dB
 g 0,46

GGU 007021

U_w 1,3 W/m²K
 U_g 1,0 W/m²K
 R_w 35 dB
 g 0,46

-5% Készlet 5%-kal olcsóbban!
 A burkolókeretet és BDx hőszigetelő készletet (hőszigetelő keret + vízelvezető csatorna + alátétfólia) tartalmazó csomag olcsóbb, mint ha külön vásárolná meg a két terméket.

U_w = ablak hőátbocsátási tényező
 Az ablakon át távozó hővesztesség.
 Minél kisebb, annál jobb.

U_g = üveg hőátbocsátási tényező
 Az üvegen át távozó hővesztesség.
 Minél kisebb, annál jobb.

R_w = hangszigetelés
 A környezetből érkező zajok csökkentése.
 Minél nagyobb, annál jobb.

g = szoláris hőnyereség
 Az üvegen beérkező hőenergia.
 Októbertől márciusig csökkenti a fűtési költséget.

Árak

GGL 307021 **GGU 007021** **EDW 2000**

-5%

CK02 55 × 78 cm (0,22)	166 693 211 700	183 701 233 300	26 780 34 010
CK04 55 × 98 cm (0,29)	171 024 217 200	189 055 240 100	27 150 34 480
FK04 66 × 98 cm (0,38)	176 142 223 700	195 591 248 400	27 299 34 670
FK06 66 × 118 cm (0,47)	181 339 230 300	202 047 256 600	27 457 34 870
FK08 66 × 140 cm (0,58)	184 803 234 700	206 299 262 000	27 827 35 340
MK04 78 × 98 cm (0,47)	178 740 227 000	198 819 252 500	27 457 34 870
MK06 78 × 118 cm (0,59)	183 937 233 600	205 276 260 700	27 827 35 340
MK08 78 × 140 cm (0,72)	191 732 243 500	214 882 272 900	28 354 36 010
MK10 78 × 160 cm (0,85)	202 913 257 700	228 898 290 700	28 874 36 670
PK06 94 × 118 cm (0,75)	200 315 254 400	225 669 286 600	30 071 38 190
PK08 94 × 140 cm (0,92)	207 244 263 200	234 252 297 500	30 370 38 570
PK10 94 × 160 cm (1,07)	211 575 268 700	239 685 304 400	30 740 39 040
SK06 114 × 118 cm (0,95)	205 512 261 000	232 126 294 800	30 890 39 230
SK08 114 × 140 cm (1,16)	219 291 278 500	249 291 316 600	31 567 40 090
SK10 114 × 160 cm (1,35)	232 283 295 000	-	31 937 40 560
UK08 134 × 140 cm (1,40)	233 150 296 100	266 535 338 500	32 614 41 420
UK10 134 × 160 cm (1,63)	249 528 316 900	-	33 142 42 090

Méretkód

Tokkülméret (szélesség × magasság)
 Üvegfelület (m²)

- Áfa nélküli fogyasztói ár
- Áfás fogyasztói ár

☐ = A szállítási határidő 2 munkanap
 ☐ = A szállítási határidő 10 munkanap

A tetőtéri ablak beépítéséhez burkolókeret szükséges, pl. EDW 2000.



www.velux.hu



Intelligens ablak

VELUX INTEGRA®

GGL 306621/GGU 006621



- ★ Távirányítás kényelme
- ★ Egészséges beltéri klíma a VELUX ACTIVE rendszerrel
- ★ Beépített esőérzékelő automatikusan zárja az ablakot
- ★ Belső laminált üveg a biztonságért
- ★ Esőzajcsökkentés
- ★ Ritkább üvegtisztítás
- ★ Tökéletes kilátás
- ★ Külső és belső elektromos vagy napelemes árnyékolók és redőnyök csatlakoztathatók

A távvezérelésű VELUX INTEGRA® tetőtéri ablak 66-os üvegezéssel a páratlan kényelem mellett extra energiahatékonyságot kínál. Esőzajcsökkentő kialakításának köszönhetően nyugodt környezetet teremt pihenéséhez, a külső bevonatnak köszönhetően pedig ritkábban kell az üveget tisztítani, tökéletes kilátást biztosít.

A VELUX INTEGRA® termékek kompatibilisek az io-homecontrol® rendszerrel, így könnyedén integrálhatja intelligens otthonába.

Gyárilag előkonfigurált falikapcsolóval szállítjuk.



Műszaki adatok

GGL 306621

U_w 1,0 W/m²K
U_g 0,5 W/m²K
R_w 37 dB
g 0,52

GGU 006621

U_w 1,0 W/m²K
U_g 0,5 W/m²K
R_w 37 dB
g 0,52

-5% **Készlet 5%-kal olcsóbban!**
A burkolókeret és BDX hőszigetelő készletet (hőszigetelő keret + vízvezető csatorna + alátétfólia) tartalmazó csomag olcsóbb, mint ha külön vásárolná meg a két terméket.

Árak

**GGL
306621**

**GGU
006621**

**EDW
2000**

-5%

	GGL 306621	GGU 006621	EDW 2000
CK02 55×78 cm (0,22)	194 961 247 600	211 102 268 100	26 780 34 010
CK04 55×98 cm (0,29)	201 102 255 400	218 346 277 300	27 150 34 480
FK04 66×98 cm (0,38)	208 346 264 600	227 087 288 400	27 299 34 670
FK06 66×118 cm (0,47)	215 669 273 900	235 669 299 300	27 457 34 870
FK08 66×140 cm (0,58)	220 551 280 100	241 575 306 800	27 827 35 340
MK04 78×98 cm (0,47)	212 047 269 300	231 417 293 900	27 457 34 870
MK06 78×118 cm (0,59)	219 291 278 500	240 079 304 900	27 827 35 340
MK08 78×140 cm (0,72)	230 236 292 400	253 150 321 500	28 354 36 010
MK10 78×160 cm (0,85)	246 063 312 500	271 969 345 400	28 874 36 670
PK06 94×118 cm (0,75)	242 441 307 900	267 559 339 800	30 071 38 190
PK08 94×140 cm (0,92)	252 205 320 300	279 134 354 500	30 370 38 570
PK10 94×160 cm (1,07)	258 268 328 000	286 378 363 700	30 740 39 040
SK06 114×118 cm (0,95)	249 764 317 200	276 299 350 900	30 890 39 230
SK08 114×140 cm (1,16)	269 213 341 900	299 449 380 300	31 567 40 090
SK10 114×160 cm (1,35)	287 480 365 100	-	31 937 40 560
UK08 134×140 cm (1,40)	288 661 366 600	322 677 409 800	32 614 41 420
UK10 134×160 cm (1,63)	311 811 396 000	-	33 142 42 090

Méretkód

Tokkűlméret (szélesség × magasság)
Üvegfelület (m²)

- Áfa nélküli fogyasztói ár
- Áfás fogyasztói ár

□ = A szállítási határidő 2 munkanap
▨ = A szállítási határidő 10 munkanap
▩ = A szállítási határidő 15 munkanap

A tetőtéri ablak beépítéséhez burkolókeret szükséges, pl. EDW 2000.

Kötelező
kiegészítők



Burkolókeretek és beépítőtermékek
51. o.

Javasolt
kiegészítők



Hő-, fény- és rovarvédelem
74. o.



Beltéri klímaszabályozás
58. o.

VELUX

41

VELUX kombi megoldások

VELUX INTEGRA® GGU tetőtéri ablak



DUO kombi megoldás

Két (vagy több) tetőtéri ablak kombinációja kiváló megoldást nyújt a belső tér megnövelésére. Az így biztosítható szélesebb spektrumú kilátás és több természetes fény tágasabb helyiség érzését kelti.

Kérje árajánlatunkat!



MML
külső hővédő roló

GGU tetőtéri ablak



LIGHTBAND kombi megoldás

Több tetőablak beépítése függőlegesen egymás fölé olyan fénysávot eredményez, amelynek környezetében úgy érezzük, mintha odakint lennénk a szabadban. Ideális keskeny helyiségekbe, például lépcsőházakba, előszobákba és fürdőszobákba, ahol a fényre mélyen, a helyiség belsejében is nagy szükség van.

Kérje árajánlatunkat!



DFD
duo fényzáró roló

GGU tetőtéri ablak



KVARTET kombi megoldás

Négy (vagy több) azonos méretű tetőtéri ablak 2x2 kombinációban beépítve gyönyörű fényhatást kelt, nemcsak lenyűgöző megjelenést kölcsönöz a helyiségnek, hanem annak középpontjává is válik. Tökéletes megoldás a lehető legtöbb természetes fény és a pazarabb kilátás biztosítására nagy alapterületű, tágas szobákban.

Kérje árajánlatunkat!



FHL
harmonikaroló

TETŐGERINC kombi megoldás

Ezzel az innovatív tetőtéri ablak megoldással a tető gerincét a természetes napfény csodálatos szimfóniájává varázsolhatja. Nem mindennapi szerkezet, amely utánozhatatlan dizájnelemmel egészíti ki a nagy belmagasságú, katedrálisokra emlékeztető mennyezetű tereket.

Kérje árajánlatunkat!



GGU tetőtéri ablak

LIGHTBAND fix kiegészítő ablakelemmel a tetősíokban

Engedjen be még több természetes fényt a szobába! Ehhez csak annyit kell tennie, hogy a tetőtéri ablakot meghosszabbítja egy kiegészítő ablakelemmel lefelé a padló-síkiig. Az alsó ablak nem nyitható, így teljes biztonságban tudhatja családját. A nagy-szerű kilátást még a gyerekek is gondtalanul élvezhetik. **Kérje árajánlatunkat!**

DFD

duo fényzáró roló



GGL tetőtéri ablak
GIL fix ablak

LIGHTBAND kiegészítő ablakelemmel a térdfalban

Tetőtéri ablakok és térdfalablakok kombinációjával eltűnik a határ a kint és a bent között. A tetőtéri ablak meghosszabbítható a magas térdfalba épített ablakkal. Az ablakok mesés fényviszonyokat és kilátást nyújtanak. Három változatban kapható: bukó, oldalra nyíló és fix (nem nyitható).

Kérje árajánlatunkat!

FHL

harmonikaroló



GPL panoráma tetőtéri ablak
VFE térdfalablak



Térnyerők

Azoknak, akik a tetőtérben is az **innovatív megoldásokat** keresik

A fotók illusztrációk.

GEL+VEA/VEB/VEC tetőterasz



VELUX tetőerkély

A GDL CABRIO® tetőerkély nemcsak a térértetet növeli, hanem teljesen új hangulatot teremt, szó szerint formabontó megoldással. Csak ki kell nyitni a felnyíló ablakot, kifelé tolni az alsó ablakelemet és máris elének tárul a panoráma. Csak manuális működtetés lehetséges.

Kérje árajánlatunkat!

VELUX tetőterasz

Rendelkezik olyan szabad térrel, amit szeretne használni, de a meredek tető miatt nem tudja hogyan? A VELUX tetőterasz nyitott állapotban kijárást biztosít a kültérbe, a tetőre, zárt állapotban pedig rengeteg fényt juttat a beltérbe. Csak manuális működtetés lehetséges.

Kérje árajánlatunkat!



Mini manzárdablak



20°-75°



VELUX mini manzárdablak

A mini manzárdablakkal a szűkös helyeken is növelhető a tér a tető alatt: a tetősíknál meredekebb hajlásszögű ablakon át fokozott fénymennyiség érkezik. Az extra hely lehetőséget ad bútorok elhelyezésére és lakberendezésre.

Kérje árajánlatunkat!

VELUX manzárdablak

A manzárdablak megoldás drámaian átalakítja a teret, megnöveli a bejutó fény mennyiségét és egy nyitott tér érzetét kelti. Az ablakfülkés kialakítás jó alternatívája: kiemelkedik a tetősíkból és jóval több hasznos teret biztosít ezáltal.

Kérje árajánlatunkat!



Manzárdablak



35°-70°



Tervezés

Padlásból tetőtér = több hely, nagyobb élettér



Miért építse be a tetőtér?

A lakóépület hasznos területe nagymértékben növelhető
Úgy bővíti a házat, hogy közben nem kell elhagyni a már megszokott és szeretett környezetet

A lehetséges lakótér adott, ott van a fejünk felett
Nem csökkenti a rendelkezésre álló kertet, zöld területet
Olcsóbb, mint nagyobb házba költözni



Tanácsaink

- ✓ Vonjon be szakembereket és mérje fel a házat (ács, tetőfedő, talajmechanikus, statikus, faanyagvédelmi szakértő)
- ✓ Gyűjtse össze az igényeit és építéssel terveztesse meg a tetőtér
- ✓ Legyen megfelelő a rétegrend: a fedés alatt min. 5 cm légrés, alatta legalább közepes árfekvésű páraáteresztő alátét fólia, minél alacsonyabb hővezetési tényezővel rendelkező hőszigetelés, belülről hézagmentes felületű és a tetőszerkezethez légzáróan csatlakozó párafékező fólia, max. 5 cm szigeteléssel kitöltött technikai rész a gépészetnek, belső burkolat
- ✓ Úgy helyezze el az ajtókat, ablakokat, lámpákat és úgy alakítsa ki az elektromos hálózatot, hogy azok akár a későbbi igényeinek is megfeleljenek
- ✓ Az ablakok elhelyezése során ügyeljen a megfelelő parapetmagasságra (ülő helyzetben is ki lehessen látni)
- ✓ Vizsgálja meg, hogy a tervezett ablakokkal elegendő fény jut-e be és oda világít-e ahová szeretné, mert ez befolyásolja, hogyan tudja majd berendezni a helyiséget
- ✓ Válasszon minél nagyobb ablakokat, később már nem fogja kicserélni, ha kicsi
- ✓ A nyári túlmelegedés elkerülése érdekében az ablak külső felülete előtt húzódo árnyékolót válasszon
- ✓ Magasan elhelyezett tetőtéri ablakok esetén távvezérlést válasszon

Tervezés

Ablakcsere = nagyobb komfort, egészségesebb otthon



Miért cserélje ki a régi tetőablakot?

+10%

Az üvegfelület (mérettől függően) akár 10%-kal is nagyobb

→ az ingyen napenergia csökkenti a fűtési költségeket

-60%

A hővesztesség (üvegtípustól függően) akár 60%-kal csökken

→ melegebb van a szobában és kevesebb az energiafelhasználás

+60%

Az ablak cseréjével és az ablakra szerelt külső hővédő rolóval akár 60%-kal megnő azon órák száma, amikor bent max. 26 °C van

→ nyáron hűvösebb van a szobában



Tanácsaink

Az ablakcsere legegyszerűbb válfaja, amikor HUNG-VELUX vagy régi VELUX tetőtéri ablak cseréje történik azonos méretű új VELUX tetőtéri ablakra. Ebben az esetben az ablak cseréje úgy is elvégezhető, hogy az ablak körüli belső burkolat érintetlen maradjon.

- ✓ Gyors és méretben illeszkedő ablakcsere a régi belső burkolathoz illeszkedve
- ✓ Cseréburkolókeret (EW vagy EL) kell választani
- ✓ Minimális rendtelenséggel, akár 1 nap alatt is megoldható az ablak cseréje
- ✓ Nem kell megbontani, majd teljesen helyreállítani, ill. újrifesteni az ablakot körülvevő lambériát, gipszkartont vagy csempéborítást

Régi, nem VELUX tetőtéri ablak cseréje esetén a belső burkolat megbontása elengedhetetlen, de HUNG-VELUX és VELUX tetőtéri ablakok esetén is javasolt.

- ✓ Lehetőség nyílik arra, hogy a réginél nagyobb méretű ablakot válasszon
- ✓ Az új (ablak alatt függőleges, ablak felett vízszintes) belső burkolat miatt több fény jut a tetőtérbe és könnyebb az ablakot kezelni, a felszálló meleg levegő végigfut az üveg teljes belső felületén és megakadályozza a páralecsapódást
- ✓ Az ablak szélessége és hosszúsága kapcsán előforduló méretbeli eltérések esetén is problémamentes az ablakcsere, az új ablak beépítésének költségét nem befolyásolja lényegesen
- ✓ Egy ablak 1 nap alatt kicserélhető a burkolás javításával együtt
- ✓ Az ablak körül kialakított új hőszigetelés és a hőszigetelő keret (BDX) miatt a hőérzet kedvezőbb, a hővesztesség kisebb lesz, energia takarítható meg
- ✓ A párafékező fólia (BBX) megnöveli az ablak körüli szigetelőanyag élettartamát
- ✓ A tetőtéri ablak és teljes környezete megújul, a legújabb műszaki színvonalnak fog megfelelni

Tervezés

Új családi ház = új életminőség

Miért építsen új házat tetőtérrel?

Ugyanakkora alapterület mellett nagyobb lakótérhez jut
A tetőtéri szint egy m²-re vetített építési költsége alacsonyabb
A tetőtér lehetőséget ad a szeparációra (saját szoba, elvonulás)
A tetőtér funkciója okos tervezéssel az évek során változó igényekhez alakítható
Több generáció együttélése könnyen megoldható
A tetőtérnek sajátos térkialakítása és hangulata van, amit mindenki szeret



Tanácsaink

- ✓ Ismerje meg az aktuális törvényi előírásokat (pl. milyen U-értéket kell teljesítenie a tetőtéri ablakoknak) és helyi építési szabályokat (pl. oldalhatáron álló épület szomszéd felé néző oldalán mekkora ablakokat helyezhet el)
- ✓ A házat legalább 50 évre építi, gondolja át a jelenlegi igényein túl az esetleges jövőbeni elvárásait
- ✓ Válasszon korszerű építőanyagokat, 3-rétegű üvegezésű tetőtéri ablakaink a jövőbiztos megoldást biztosítják Önnek
- ✓ Minden helyiségben a bevilágítási felület (üvegfelületek összessége) az alapterület min. 10%-át tegye ki
- ✓ Ha térdfalat is épít, vizsgálja meg, hogy milyen magasságba kerül az ablak alja és teteje, a mindennapokban fontos lesz, hogy könnyen tudja-e nyitni-zárni őket
- ✓ Csak beépített szellőzővel rendelkező tetőtéri ablakot vásároljon, hogy a beltéri levegőminőség mindig optimális legyen
- ✓ Gondolkodjon rendszerben! A vízzáró, hőszigetelő és párazáró ablakbeépítésről könnyű lemondani, azonban a beépítőtermékek hiánya számtalan későbbi problémához vezethet („beázás”, penészesedés) és utólag nagyon költségesen és nagy felfordulással pótolható
- ✓ Ügyeljen arra, hogy az ablak révén megmaradjon kapcsolata a külső környezettel, azon ülő helyzetben is ki lehessen látni
- ✓ Vizsgálja meg, hogy a tervezett ablakokkal elegendő fény jut-e be és oda világít-e ahová szeretné, mert ez befolyásolja, hogyan tudja majd berendezni a helyiséget
- ✓ Válasszon minél nagyobb ablakokat, később már nem fogja kicserélni, ha kicsi
- ✓ Keresse a praktikus külső árnyékolókat a hó elleni védekezéshez
- ✓ A dekoratív belső árnyékolók között megtalálja az Önnek tetsző fényszabályozó eszközt
- ✓ Magasan elhelyezett tetőtéri ablakok esetén távvezérlést válasszon

Tervezés

Új tetőtéri lakás = új életminőség

Miért vásároljon új lakást tetőtérben?

A tetőtéri lakások modernnek, trendik
Minden tetőtér egyedi, nincs két egyforma
A város felett kevesebb a zaj, nagyobb a nyugalom
A tetőtéri ingatlan értéktartó
Minden évszakban (téli is) fényben fürdik a lakás, ami hozzájárul az egészséghez és a jó közérzethez



Tanácsaink

- ✓ Keresse a kapcsolatot a külvilággal: a tetőerkély vagy a tetőtéri ablak kombinációja térdfalablakkal lehetőséget nyújt arra, hogy a kinti környezet a lakóter részévé váljon
- ✓ A nagy belmagasság mellett rendkívül szellős és impozáns a tér
- ✓ A kétszintes tetőtérben úgy érezheti magát, mint egy családi házban
- ✓ A nyugati és déli tájolású ablakokat mindenképpen lássa el külső és belső árnyékolóval a hő és a fény elleni védekezésékként

Tervezés

Előtte

Utána



Bár csak láthatná a megálmodott helyiséget, mielőtt megépíti?

Mi sem könnyebb!

Töltse le az ingyenes applikációt és nézze meg 360°-ban vagy virtuális valóságként a telefonján.

Használja a QR kódot a letöltéshez
most vagy menjen fel az app áruházba.



MyDaylight

Powered by VELUX Group

1.

Töltse le a MyDaylight
applikációt



2.

Tervezze meg a helyiséget



3.

Kérjen egy szimulációt

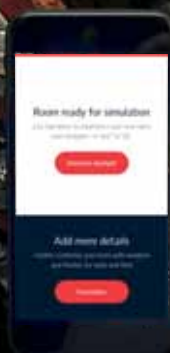

4.

Nézze meg 360°-ban vagy a
virtuális valóságban



Kivitelezés

Válassza a megbízható és stabil beépítést

A = Vízzárást biztosító burkolókeret-rendszer

B = Extra hőszigetelés és hőhídvédelem

C = Extra vízzárás

D = Extra párafékezés

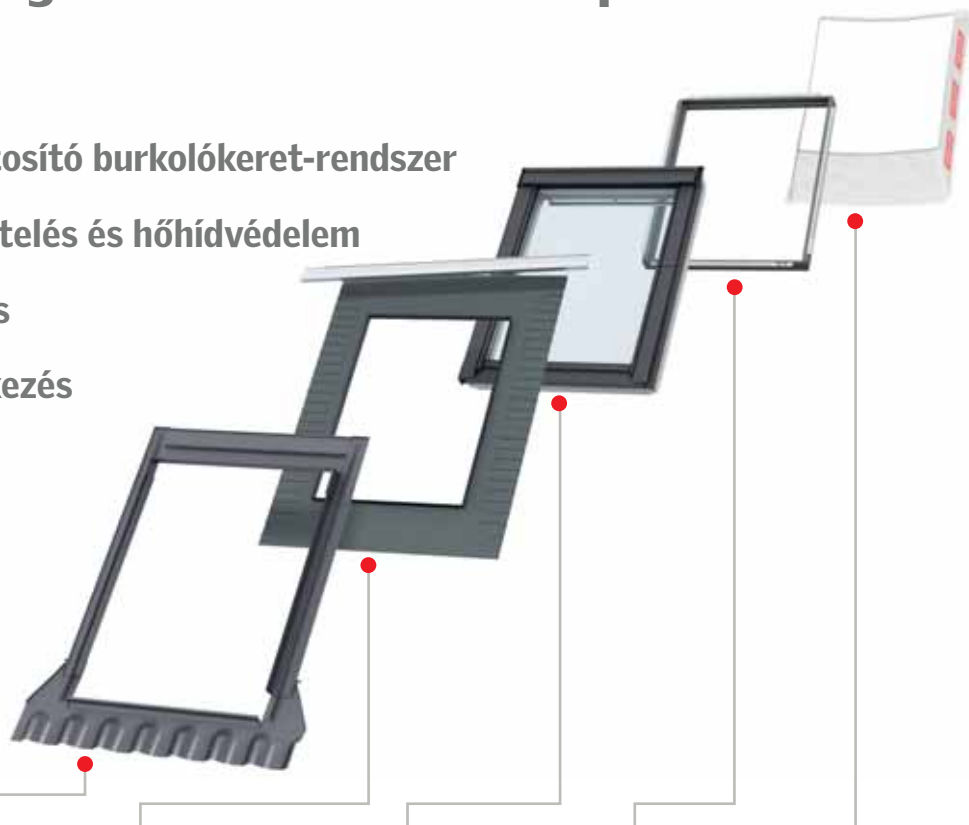

Burkolókeret

A



Alátétfólia vízelvezető csatornával

C



VELUX tetőtéri ablak

C



Hőszigetelő keret

B



Párafékező fólia

D

Választható beépítési szintek

Standard – piros szint

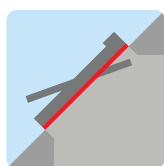

Süllyesztett – kék szint

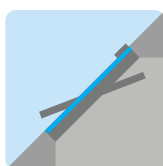

A VELUX tetőtéri ablakok olyan szerelővasakkal kaphatók, amelyek mind standard, mind pedig süllyesztett beépítés esetén használhatók. Válasszon süllyesztett beépítéshez (40 mm-rel beljebb a tetőben) használható burkolókereteket, ha jobb hőszigetelést és esztétikusabb megjelenést szeretne elérni.

A Vízzárást biztosító burkolókeret-rendszer Szóló beépítés EDW 0000 vagy EDZ 0000 vagy EDS 0000 burkolókeret

Új tetőtéri ablaka beépítéséhez burkolókeret vásárlása feltétlenül szükséges! A VELUX burkolókeretek az ablak méretéhez készülnek, és a tökéletes vízzárást felelnek az ablakok és a tetőszerkezet között. A burkolókereteket úgy terveztük, hogy az esővizet biztonságosan és hatékonyan vezessék el az ablak környezetéből. Profilos és sík tetőfedő anyagokhoz más-más típusú keretek szükségesek.



EDW keret
Max. 120 mm
profilmagasságú
cserepekhez



EDZ keret
Max. 45 mm
profilmagasságú
cserepekhez



EDS keret
Max. 8 mm profil-
magasságú (pl. pala,
bitumenzindely)
vagy dupla (2x8 mm)
fedéshez

A + B + C Vízzárást és extra hőszigetelést egyben EDW 2000 vagy EDZ 2000 vagy EDS 2000 beépítő készlet

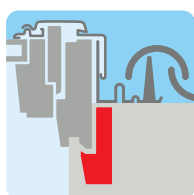

Tartalmazza a BDX
hőszigetelő keretet is

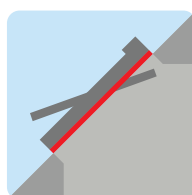

Standard beépítés:
piros vonal szintjén

Készlet 5%-kal olcsóbban!

A burkolókeretet és BDX hőszigetelő készletet (hőszigetelő keret + vízlevezető csatorna + alátét fólia) tartalmazó csomag olcsóbb, mint ha külön vásárolná meg a két terméket.

-5%

- 100%-ig bizonyosság, hogy tetőtéri ablaka vízáró
- A tetőszerkezet és az ablakok csomópontjai hőhídmentesek
- Négy beépítőtermék egy csomagban
- A burkolókeret gondoskodik a megfelelő vízzárásról
- A hőszigetelő keret megakadályozza a hőhíd kialakulását az ablak és a tetőszerkezet között
- Az alátét fólia és a vízlevezető csatorna a hosszú távú vízáró csatlakozást garantálja

(A készletelemek részletes leírását az 54. oldalon találja.)

A + B + C Alacsony energiafogyasztás és esztétikum EDJ 2000 vagy EDN 2000 süllyesztő beépítő készlet

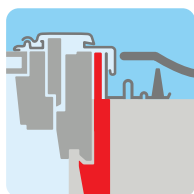

Tartalmazza a BDX
hőszigetelő keretet is

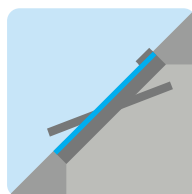

Süllyesztett beépítés:
kék vonal szintjén

Készlet 5%-kal olcsóbban!

A burkolókeretet és BDX hőszigetelő készletet (hőszigetelő keret + vízlevezető csatorna + alátét fólia) tartalmazó csomag olcsóbb, mint ha külön vásárolná meg a két terméket.

-5%

- 40 mm-rel mélyebbre süllyeszthető tetőtéri ablak, növekvő energiatakarékoság. A 2-rétegű üvegezéssel készülő ablakok U-értékét 0,1 W/m²K-nel javítja
- Esztétikusabb megjelenés a tetőfelületben
- Max. 90 mm profilmagasságú tetőfedő anyaghoz, egy ablak beépítéséhez
- A készlet a burkolókereten kívül hőszigetelő keretet, alátét fóliát és vízlevezető csatornát tartalmaz

(A készletelemek részletes leírását az 54. oldalon találja.)



Vízzárást biztosító burkolókeret-rendszer Csoportos beépítés – EKW vagy EKS

A közvetlenül egymás mellé vagy fölé tervezett ablakok beépítéséhez kombi burkolókeretekre van szükség. A burkolókeretek egymáshoz való kapcsolódását a köztük levő „U” alakú elem biztosítja. Alapszabály, hogy egymás mellé bármennyi azonos hosszúságú, egymás fölé bármennyi azonos szélességű VELUX tetőtéri ablak beépíthető.



EKW keret

Max. 120 mm profilmagasságú cserepekhez



EKS keret

Max. 8 mm profilmagasságú (pl. pala, bitumenzindely) vagy dupla (2x8 mm) fedéshez



Két ablak egymás mellett



Három ablak egymás mellett



Két ablak egymás felett



Négy ablak összeépítése



Hat ablak összeépítése



Tetőtéri ablakok egymás mellé és egymás fölé sorolhatók.

Egymás mellett azonos hosszúságú, egymás felett azonos szélességű tetőtéri ablakok építhetők be.

Néhány példát szemléltetünk.

Ha tetőtéri ablakot vásárol, készüljön fel az alábbi információkkal:

- hány ablak lesz egymás mellett és felett és mekkora méretűek
 - az egymás mellett ablakok közötti toktávolság hány cm (10, 12, 14, 16 cm toktávolság standardként elérhető)
 - az egymás feletti ablakok közötti toktávolság hány cm (10, 25 cm toktávolság standardként elérhető)
 - tervez-e redőnyt szereltetni valamelyik ablakra
 - alkalmaznak-e BDX hőszigetelő keretet
- A toktávolságok felmérését meglévő épület esetén bizza a beépítőre.

B Extra hőszigetelés és hőhídvédelem BDX 2000 hőszigetelő keret készlet

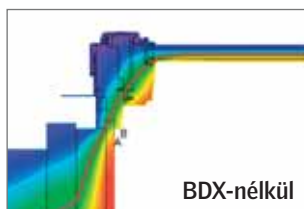
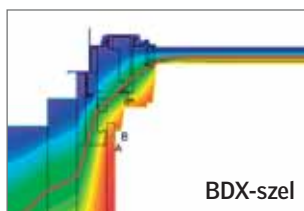

- Segítségével elkerülhető, hogy télen a hideg „behúzzon” az ablak mellett
- Csökkenti a páráképződést
- Meggátolja, hogy a tetőtéri ablak mellett hőenergia távozzon a lakásból
- Megakadályozza, hogy a belső burkolat lehűljön, és azon páralecsapódás keletkezzen
- A BDX 2000 hőszigetelő keret (B) csomagolása tartalmaz még egy vízvezető csatornát és egy, az ablak méretére készült alátétfóliát (C) is

C Extra vízzárás az ablak körül BFX 1000 alátétfólia vízvezető csatornával



- Csökkenti a tetőszerkezetbe került nedvesség által okozott károk kockázatát
- Kifelé páraáteresztő képességgel rendelkezik
- A tetőtér irányába nem engedi be a nedvességet
- Megakadályozza, hogy kívülről nedvesség jusson az ablak és az azt körülvevő hőszigetelő anyag közelébe
- Könnyű a tetőtéri ablak és a tetőn alkalmazott fedési alátétfólia összekapcsolása
- Egyszerűen rögzíthető, mert méretre készül, pontosan illeszkedik az ablaktokhoz
- Redőzött kialakítása révén könnyen ráigazítható a cseréplecekre

D Extra párafékezés a tetőszerkezet felé BBX 0000 párafékező fólia



- Használatával elkerülhető a páralecsapódás a szigetelésben, és kiküszöbölhető a szerkezeti károsodás
- Az akár betegséget is okozó gombák nem telepednek meg a tetőszerkezetben, a tartószerkezet nem veszít épségéből
- Kiváló lég- és párafékező csatlakozás alakítható ki a tetőtérben
- A fóliavágásból eredő beépítési pontatlanságok nem jelentkeznek

Kivitelezés

A belső burkolat helyes kialakítása

A burkolat kialakítása befolyásolja a helyiség bevilágítását, az ablakok működtetését, a páralecsapódást. E tényezők mind hozzájárulnak a lakóter komfortjához. Fontos, hogy az ablakok beépítése során kellő figyelmet fordítson a burkolat helyes kialakítására.

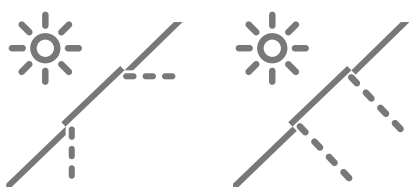

Több fény jut a helyiségbe, ha a fény útját „megnyitja”, alul függőleges, felül vízszintes belső burkolat segítségével.

A helyes belső burkolat kialakításának főbb szabályai

Az ablak aljánál függőleges, az ablak tetejénél vízszintes legyen. A fűtőtestet közvetlenül az ablak alá kell helyezni, így a felszálló meleg levegő

megakadályozza a pára lecsapódását. Ha az ablak alá könyöklőt helyeznek, ügyelni kell arra, hogy a könyöklő és a belső burkolat között rést alakítsanak ki, amely a felszálló meleg levegőt az ablak üvege felé tereli.

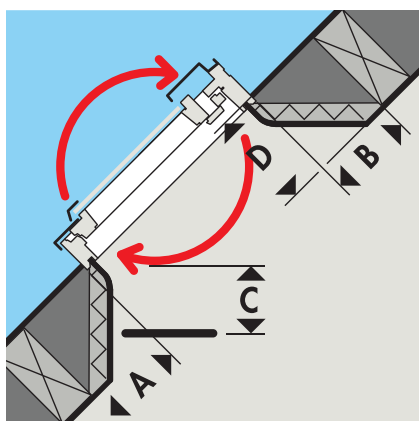

Az alakszárny átfordítása

Amennyiben az ablak alatt könyöklőt alakítanak ki, akkor a könyöklő és az ablak alja közötti távolságot (C) úgy kell meghatározni, hogy a szárny körbefordítását a könyöklő ne akadályozza. Az ablaktokot 5-7 cm-rel javasoljuk meghosszabbítani, hogy a hőszigetelés az ablak környezetében ne vékonyodjon el.

A tető hajlásszöge ▼	(c) Minimális távolság az ablak alja és a könyöklő között (cm)					
Ablak hossza ►	78 cm	98 cm	118 cm	140 cm	160 cm	180 cm
15°	15	19	26	34	42	50
20°	13	16	22	30	36	42
25°	10	13	18	25	31	37
30°	7	10	15	21	26	31
35°	5	8	12	17	21	25
40°	4	6	9	13	17	21
45°	2	4	6	10	13	16
50°	0	2	4	7	10	13
55°		1	3	5	7	9
60°		0	1	3	5	7
65°			0	1	3	6
70°				0	1	2

D = a tetőszerkezet teljes vastagsága lécezéssel vagy deszkázattal együtt

A = a tok alsó részének külső síkjától a kiváltó felső síkjáig mért minimális távolság

B = a tok felső részének síkjától a kiváltó alsó síkjáig mért minimális távolság

C = az ablak alja és a könyöklő közötti minimális távolság

Kivitelezés

Távműködtetési lehetőségek

Utólagos motorizáció, napenergiával

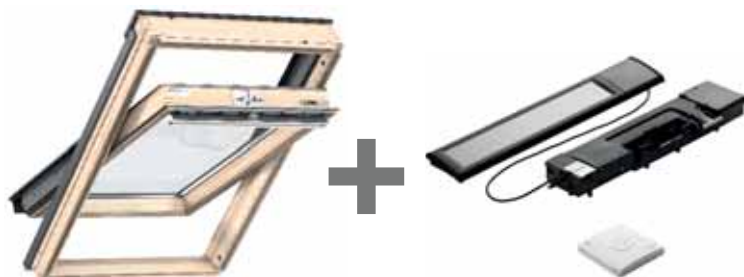

- ✓ Nincs szükség vezetékekre
- ✓ Falikapcsoló funkciói: nyit – megállít – zár
- ✓ VELUX ACTIVE beltéri klíma szabályozó rendszerrel kiegészíthető

Kézzel nyitható tetőtéri ablakot vásárolt, ám utólag mégis inkább a kényelmes távvezérlést szeretné?

Felső kilincses billenő tetőtéri ablakaink falikapcsolóval történő irányításához a KSX ablakmozgató motorra lesz szüksége. A vezetékek nélküli beépítés előnyét kínálja az ingyen napenergia mellett. Csak felső kilincses billenő ablakok motorizálhatók.

A csomag max. 20 cm-ig történő nyitást lehetővé tevő nagyon csendes motort, beépített nagyteljesítményű akkumulátort, napelemet, esőérzékelőt és előkonfigurált KLI 311 falikapcsolót tartalmaz.

Utólagos motorizáció, elektromos árammal



- ✓ Áramellátást igényel
- ✓ Falikapcsoló funkciói: nyit – megállít – zár
- ✓ VELUX ACTIVE beltéri klíma szabályozó rendszerrel kiegészíthető

Szeretné az irányítást a kezében tartani és a szellőztetést egy gombnyomással megoldani?

Ebben az esetben a KMG ablakmozgató motorra és a KUX 110 transzformátorra és vezérlőegységre lesz szüksége. Gondoskodjon VELUX tetőtéri ablakai áramellátásáról már most, így később motorizálhatja azokat a falak és a burkolat megbontása nélkül. Csak felső kilincses billenő ablakok motorizálhatók.

A csomag max. 20 cm-ig történő nyitást lehetővé tevő nagyon csendes motort, beépített nagyteljesítményű akkumulátort, esőérzékelőt és előkonfigurált KLI 311 falikapcsolót tartalmaz.

Távnyitóruddal



Magasan beépített felső kilincses tetőtéri ablak működéséhez leggazdaságosabb megoldás a távnyitóruddal használata.

2014 után vásárolt felső kilincses GZL, GLL és GLU tetőtéri ablakokhoz kiegészítő adapter is szükséges.



A tetőtéri ablak beépítési magasságától függően választhat a fix 80 cm-es vagy a teleszkópos 108-188 cm között állítható távnyitórudak közül. Az utóbbihoz 100 cm-es toldóruddal is vásárolható.



ZCZ 080K	4 567 5 800
----------	-----------------------

Távnyitóruddal, 80 cm

ZCT 200K	7 953 10 100
----------	------------------------

Teleszkópos távnyitóruddal, 108-188 cm

ZCT 100	2 520 3 200
---------	-----------------------

100 cm toldás ZCT 200-hoz

ZOZ 095	1 969 2 500
---------	-----------------------

Adapter a GZL, GLL, GLU ablakokhoz



A napelemek élettartama használatától függően kb. 10 év. Cseréje térítés ellenében lehetséges. Kiegészítőként VELUX INTEGRA® napelemes redőny vagy napelemes külső hővédő roló (MK04 mérettől) és napelemes belső roló (fényzáró roló, roletta, harmonikaroló, fényzáró energiaroló) csatlakoztatható.



Ha a tetőtéri ablakra elektromos redőnyt vagy árnyékolót is szeretne, további KUX 110 vezérlőegység(ek)re van szükség.

- Áfa nélküli fogyasztói ár
- Áfás fogyasztói ár (az áfa mértéke 27%)
- = A szállítási határidő 2 munkanap
- = A szállítási határidő 10 munkanap

KSX 100K

67 638
85 900

VELUX INTEGRA® napelemes ablakmozgató motor esőérzékelővel és falikapcsolóval.

KMG 100K

44 961
57 100

VELUX INTEGRA® elektromos ablakmozgató motor esőérzékelővel és falikapcsolóval.

KUX 110

27 795
35 300

VELUX INTEGRA® transzformátor és vezérlőegység egy motor távvezérléséhez. Segítségével egy ablak, egy elektromos árnyékoló vagy redőny működtethető.

KLI 310

6 693
8 500

VELUX INTEGRA® falikapcsoló valamennyi VELUX INTEGRA® tetőtéri ablakhoz, redőnyhöz vagy árnyékolóhoz. Egy io-homecontrol termék vagy termékcsoporthoz vezetékmentes működtetéséhez alkalmazható.

KLB 100

50 866
64 600

VELUX INTEGRA® szünetmentes tápegység VELUX INTEGRA® termékekhez.

KLF 050

18 898
24 000

VELUX INTEGRA® interfész falikapcsolóhoz, ha az io-homecontrol termékeket a rendszerrel nem kompatibilis falikapcsolóval vezérlik.

KLF 200

56 693
72 000

VELUX INTEGRA® interfész a VELUX INTEGRA® termékek otthon- vagy épületautomatizálási rendszerbe kapcsolásához. 5 bemenettel, akár 200 VELUX termék egyenként vagy 5 csoportban történő vezérléséhez. Jelerősítőként is használható.

Kivitelezés

Egészséges otthon automatikusan



VELUX ACTIVE

Intelligens, érzékelővel kombinált vezérlés VELUX tetőtéri ablakokhoz, árnyékolókhöz és redőnyökhöz

with
NETATMO



Tartsa kézben az irányítást!
VELUX INTEGRA® tetőtéri ablakait, árnyékolóit és redőnyeit bárholonnan működtetheti az intuitív VELUX ACTIVE alkalmazással.



A HomeKit az Apple Inc. védjegye.
Az App Store az Apple Inc. szolgáltatás-védjegye.
A Google Play és a Google Play embléma a Google Inc. védjegye.

Otthona automatikusan egészségesebb lehet

Milyen az egészséges beltéri klíma? Nem látható, viszont érezhető: a lakóknak több energiájuk van, mélyeket tudnak lélegezni és nyugodtan alszanak. Napjainkban időnk akár 90%-át* épületen belül töltjük, így a beltéri levegő jó minőségének fenntartása fontosabb, mint valaha. Bemutatjuk a VELUX ACTIVE with NETATMO megoldást, amely egészségesebb otthont biztosít Ön és családja számára.

A VELUX ACTIVE zökkenőmentesen működik együtt a VELUX INTEGRA® elektromos tetőtéri ablakokkal, árnyékolókkal és redőnyökkel, ötvözve az automatikus, érzékelővel kombinált működtetés egészségügyi előnyeit, a távvezérlés kényelmével. Egy komplex megoldás, amellyel a lehető leghatékonyabban szabályozhatja beltéri klímáját.

* Forrás: Healthy Home Barometer



Szenzoralapú szellőztetés

Az intelligens érzékelők folyamatosan figyelik a hőmérsékletet, a páratartalmat és a CO₂-szintet, és ezeknek megfelelően működtetik a tetőtéri ablakokat az egészségesebb beltéri klíma biztosítása érdekében.

Nyugodtan fellelegezhet

A rendszer a helyi időjárási viszonyoktól függően naponta háromszor szellőztet, egészségesebbé téve ezáltal otthona levegőjét.

Okos hővédelem

Proaktív módon leenged minden VELUX INTEGRA® redőnyt és rolót a helyi időjárás-előrejelzési információk alapján, például egy közelgő hóhullám esetén.

Elindulás könnyedén

Kifelé menet csak érintse meg a VELUX ACTIVE központi zárját a VELUX INTEGRA® tetőtéri ablak bezárásához és a rögzített szellőztetési pozícióban való szellőztetéshez.

Szerelje be Ön!

A VELUX ACTIVE megoldást könnyedén beállíthatja, szakértői segítség nélkül.

Hangvezérlés

Az Apple HomeKit®-tel való kompatibilitásnak köszönhetően hangvezérléssel is működtetheti a VELUX tetőtéri ablakokat, árnyékolókat és redőnyöket.



VELUX ACTIVE beltéri klíma szabályozó

KIX 300 EU

A csomag egy beltéri klíma érzékelőt, egy központi zárat és egy internethez csatlakozó átjárómodult tartalmaz. Az alkalmazás ingyenesen letölthető.

A beltéri klíma szobánkénti szabályozásához további kiegészítők érhetők el



VELUX ACTIVE beltéri klíma érzékelő
KLA 300 EU



VELUX ACTIVE központi zár
KLN 300 EU

KIX 300 EU	VELUX ACTIVE beltéri klíma szabályozó	56 142 71 300
KLA 300 EU	VELUX ACTIVE beltéri klíma érzékelő	21 969 27 900
KLN 300 EU	VELUX ACTIVE központi zár	12 520 15 900

■ Áfa nélküli fogyasztói ár □ = A szállítási határidő 2 munkanap
■ Áfás fogyasztói ár (az áfa mértéke 27%) □ = A szállítási határidő 10 munkanap



Még több VELUX megoldás

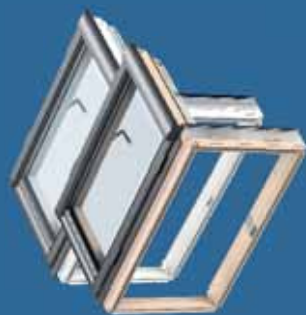

15°-85°

Tetőkijárat lakótérbe

GXL 3050, 3070, 3066 /

GXU 0050, 0070, 0066



A GXL/GXU tetőkijárat a VELUX tetőtéri ablak összes előnyével rendelkezik. Csak oldalra nyíló funkciója kiválóan alkalmassá teszi arra, hogy fűtött és lakott térből a tetőre való egyszerű és könnyű kijutást biztosítsa. A GXL/GXU tetőkijárat az előírásoknak

megfelelően biztosítja kéményseprők és más szakemberek számára a kijutást a tetőre. A belső térben éppoly esztétikus megjelenésű, mint más VELUX tetőtéri ablak, nincs különbség. Háromféle üvegezéssel érhető el.



GXL



GXU

Árak

	GXL 3050	GXL 3070	GXL 3066	EDW 2000
FK06 66×118 cm, (0,47)	100 157 127 200	110 472 140 300	133 543 169 600	27 457 34 870
MK04 78×98 cm, (0,47)	-	110 472 140 300	-	27 457 34 870

-5%

Árak

	GXU 0050	GXU 0070	GXU 0066	EDW 2000
CK04 55×98 cm, (0,29)	-	100 945 128 200	116 772 148 300	27 150 34 480
FK06 66×118 cm, (0,47)	135 906 172 600	146 299 185 800	169 291 215 000	27 457 34 870

ÚJ

-5%

Méretkód

Tokkülméret (szélesség × magasság), Üvegfelület (m²)

-5%

Készlet 5%-kal olcsóbban!
A burkolókeret és BDX hőszigetelő készletet (hőszigetelő keret + vízvezető csatorna + alátétfólia) tartalmazó csomag olcsóbb, mint ha külön vásárolná meg a két terméket.

Műszaki adatok

GXL 3050/GXU 0050

U_w 1,3 W/m²K
U_g 1,0 W/m²K
R_w 32 dB
g 0,46

GXL 3070/GXU 0070

U_w 1,3 W/m²K
U_g 1,0 W/m²K
R_w 35 dB
g 0,46

GXL 3066/GXU 0066

U_w 1,0 W/m²K
U_g 0,5 W/m²K
R_w 37 dB
g 0,52

■ Áfa nélküli fogyasztói ár ■ Áfás fogyasztói ár
□ = A szállítási határidő 2 munkanap
▨ = A szállítási határidő 10 munkanap
▩ = A szállítási határidő 15 munkanap

A tetőkijárat beépítéséhez burkolókeret szükséges, pl. EDW 2000.



www.velux.hu

Kötelező
kiegészítők



Burkolókeretek és
beépítőtermékek
51. o.

Javasolt
kiegészítők



Hő-, fény- és
rovarvédelem
74. o.



Tetőkibúvó

VLT 1000



Tetőkibúvó

GVT 0000Z



A VLT tetőkibúvót kifejezetten fűtetlen és lakatlan padlásterekbe terveztük. A tok fenyőből készül, külső fémborítással, a szárny pedig alumíniumból. Hőszigetelő üvegezéssel és burkolókerettel egybeépítve szállítjuk. Max. 60 mm profilmagasságú tetőfedő anyagok esetén alkalmazható. Az ablakszárny oldalra nyitható. Egy biztonsági kar automatikusan rögzíti az ablakszárnyat 90°-os nyitáskor, megkönnyítve a menekülést esetleges vészhelyzetben. Az ablakot a kioldó gomb megnyomásával lehet becsukni.

A VLT 033 tetőkibúvó nyílásmérete a kéményseprők által megkövetelt, szabványban előírt min. 60×60 cm nyílásmérettel rendelkezik.

A praktikus, karbantartást nem igénylő GVT tetőkibúvót a VLT típushoz hasonlóan használaton kívüli, hőszigetelés nélküli padlásokra ajánljuk. A tetőfelület könnyű elérését teszi lehetővé a szárny oldalra (tetszés szerint jobbra vagy balra) történő nyitásával. Időjárásálló, fekete poliuretán tokkal, ill. feketére galvanizált alumínium szárnyal készül. Burkolókerettel egybeépítve, hőszigetelő üvegezéssel és nyitáskorlátozóval együtt szállítjuk. Maximum 60 mm profilmagasságú tetőfedő anyagokhoz alkalmazható. Síklemezfedés esetén nem használható!

Árak

VLT

Műszaki adatok

VLT 025 45×55 cm (0,26)	15 669 19 900
VLT 029 45×73 cm (0,35)	17 717 22 500
VLT 034 48×90 cm (0,45)	22 205 28 200
VLT 033 85×85 cm (0,75)	34 646 44 000
VLT 024 90×48 cm (0,45)	20 866 26 500

U_g 3,0 W/m²K

20°-60° hajlású tetőbe:
VLT 025, 029, 034

20°-45° hajlású tetőbe:
VLT 024, 033

Méretkód

Tokkülméret (szélesség × magasság)
Üvegfelület (m²)

■ Áfa nélküli fogyasztói ár

■ Áfás fogyasztói ár

□ = A szállítási határidő 2 munkanap

□ = A szállítási határidő 10 munkanap

Árak

GVT

Műszaki adatok

GVT 103 54×83 cm (0,37)	36 457 46 300
--------------------------------------	-------------------------

Méretkód
Tokkülméret (szélesség × magasság)
Üvegfelület (m²)

■ Áfa nélküli fogyasztói ár
■ Áfás fogyasztói ár
□ = A szállítási határidő 2 munkanap

U_g 3,0 W/m²K

Még több VELUX megoldás



15°-60°



0°-15°

Fénycsatornák

35 cm átmérővel: TWR, TWF, TLR, TLF, TCR, TCF

Természetes fény ablaktalan helyiségekben

A VELUX fénycsatornákat minden, a ház belsejében fekvő helyiségbe ajánljuk, mely a tetővel közvetlenül nem határos – legyen az tetőteres vagy egyszintes ház, magas- vagy lapostetős. A fürdőszoba, az előszoba, a gardrób, a háztartási helyiség vagy a lépcsőház természetes fényben úszhat akkor is, ha nyílászárók beépítésére nincs lehetőség. Mindegyik helyiségbe választhat flexibilis vagy merev csöves változattól. Konyhába, hálószobába és nappaliba a VELUX tetőtéri ablakok vagy hőszigetelt felülvilágító kupolák alkalmazását javasoljuk. Kiegészítőként LED világítás is kapható.

Keresse a Fénycsatorna kalkulátort a www.velux.hu-n

Akár
13-szor több
fény, mint egy
izzóval*



1

Harmonikusan illeszkedik a tetőbe

A magastetős fénycsatorna külső megjelenése a tetőtéri ablakokéhoz hasonló. Úgy fest a tetőn, mintha egy lenne a többi tetősíklablak közül.



2

Fénytovábbító képesség 98%

A merev, 25 vagy 35 cm átmérőjű fénytovábbító cső fényvisszaverő alumíniumfólia bevonata rendkívül hatékony. Egy fénycsatornával akár egy 6 m²-es helyiség is megvilágítható.



3

Egyedülálló belső búra

Csak a VELUX fénycsatorna rendelkezik ún. Egde Glow hatást nyújtó búrával, mely egyedülálló, természetesebb és dinamikusan változó fényhatást nyújt a nap járásának megfelelően.



*6500 lumen fényhozam esetén, 15W-os energiatakarékos izzóval összehasonlítva

Fénycsatorna típusok

25 cm átmérővel: TWR, TLR

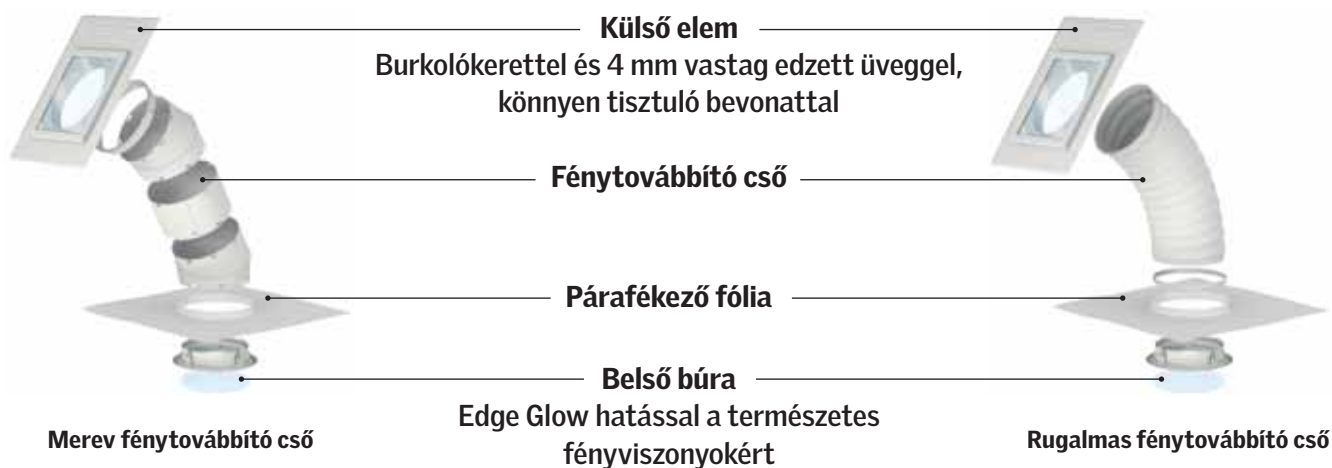

Fénycsatornák magastetőbe		Méretkód OK10 ¹ Ø 25 cm	Méretkód OK14 ^{2, 3} Ø 35 cm
TWR	Merev csöves fénycsatorna magastetőbe, max. 120 mm magas profilos tetőfedő anyaghoz, 170 cm hosszú, ZTR toldócsövekkel 600 cm-ig bővíthető, a fény 98%-át továbbítja, $U_w=2,9$ W/m ² K	77 559 98 500	89 134 113 200
TLR	Merev csöves fénycsatorna magastetőbe, max. 8 mm vastag sík tetőfedő anyaghoz, 170 cm hosszú, ZTR toldócsövekkel 600 cm-ig bővíthető, a fény 98%-át továbbítja, $U_w=2,9$ W/m ² K	77 559 98 500	89 134 113 200
TWF	Flexibilis csöves fénycsatorna magastetőbe, max. 120 mm magas profilos tetőfedő anyaghoz, 200 cm hosszú, nem bővíthető, a fény 86%-át továbbítja, $U_w=2,5$ W/m ² K	- -	71 339 90 600
TLF	Flexibilis csöves fénycsatorna magastetőbe, max. 8 mm vastag sík tetőfedő anyaghoz, 200 cm hosszú, nem bővíthető, a fény 86%-át továbbítja, $U_w=2,5$ W/m ² K	- -	71 339 90 600

Fénycsatornák lapostetőbe		Méretkód OK14 ³ Ø 35 cm
TCR	Merev csöves fénycsatorna lapostetőbe, 170 cm hosszú, ZTR toldócsövekkel 600 cm-ig bővíthető, a fény 98%-át továbbítja, $U_w=2,8$ W/m ² K	114 961 146 000
TCF	Flexibilis csöves fénycsatorna lapostetőbe, 90 cm hosszú, nem bővíthető, a fény 86%-át továbbítja, $U_w=2,6$ W/m ² K	77 559 98 500

Kiegészítők		Méretkód OK10	Méretkód OK14
ZTR 0062	Toldócső, 62 cm	15 118 19 200	16 063 20 400
ZTR 0124	Toldócső, 124 cm	- -	32 047 40 700
BFX	Alátétfólia	13 071 16 600	13 071 16 600
ZTL	LED lámpa	- -	18 740 23 800
ZTV	Szellőztető (TWR/TWF-hez)	- -	38 346 48 700
ZTB	Extra hőszigetelő elem	- -	15 433 19 600
ZCE	Tokmagasító fénycsatornához lapostetőbe, 15 cm magas	- -	54 961 69 800

¹ Külső egység 37×37 cm

² Külső egység 47×47 cm

³ Bevilágító egység 60×60 cm



**Beépítésre
kész
csomagban**

■ Áfa nélküli fogyasztói ár
■ Áfás fogyasztói ár

□ = A szállítási határidő 2 munkanap
□ = A szállítási határidő 10 munkanap

Még több VELUX megoldás

VELUX felülvilágító kupola



Előnyei

Optimalizált bevilágító felület

A felülvilágító ablak szerkezetét úgy építettük fel, hogy a kiváló hőszigetelés mellett minél nagyobb üvegfelületen engedhesse be a napfényt.

Tökéletesen vízzáró kialakítás

Az íves kupolaforma biztosítja a természetes vízelvezetést, a víz, a szennyeződés nem tud felgyűlni a külső felületen.

Megoldás minden kezelési igényre

Fix (nem nyitható), hajtókaros és távvezérelhető (elektromosan nyitható) változatokban kapható.

Kupola választási lehetőségek

Válasszon akril és polikarbonát, illetve víztiszta és opál kupolák közül. A polikarbonát erős, ütésnek ellenálló, tűzálló, míg az akril hosszútávon is karcálló és több fényt enged át. A víztiszta kupola tökéletes kilátást biztosít és magas fényáteresztő-képességű, az opál kupola esetén a szomszédos, magasabb épületről sem látnak be.

Hő- és fényvédelem árnyékolókkal

Elektromos és napelemes kiegészítőkkel gondoskodjon az Önnek megfelelő beltéri komfortról minden évszakban.

Kérje árajánlatunkat!



Műszaki adatok

	73U üveggel		73QV üveggel	
	CFP/CVP + ISD 0000/0010	CFP/CVP + ISD 0100/0110	CFP/CVP + ISD 0000/0010	CFP/CVP + ISD 0100/0110
$U_{rc, ref300}$, W/m ² K	0,87	0,87	0,80	0,80
R_w dB	CFP 36, CVP 30	CFP 36, CVP 30	36	36
τ_{D65}	0,72/0,70	0,23/0,21	0,72/0,70	0,25/0,26

U EN 1873 szerint, R_w EN ISO 10140-2 szerint, τ_{D65} EN 1873 szerint

VELUX felülvilágító kupola felépítése



Lábazat választék



CFP 0073U/CFP 0073QV fix lábazat

Nem nyitható felülvilágítónk ideális olyan esetekben, amikor nagy mennyiségű természetes fényre van szükség szellőztető funkció nélkül. A QV változat speciális, megerősített, betörésbiztos üveggel készül. (EN 1627 szerint 2. osztály)



CVP 0573U elektromos lábazat esőérzékelővel

A kényelmes napi használatot biztosítja Önnek az elektromos lábazat. A távvezérléshez falikapcsolót (funkciói: nyit – megállít – zár) biztosítunk, melyet a csomagolás tartalmaz. A nyitószervezetet (láncos motor) elrejtettük, így ez a megoldás nemcsak esztétikus, hanem hosszútávon megbízható és problémamentes is. Tartozéka az eső-érzékelő, mely automatikusan zárja a felülvilágítót, ha elered az eső. A szárny max. 14 cm-re nyílik.



CVP 0073U hajtókaros lábazat

Kézzel szellőztetéshez kinyitható. Meghajtóval és 1,9 m hosszú hajtókarokkal együtt szállítjuk, könnyen használható. Költséghatékony megoldás bármilyen épülethez, ahol szellőztetni szükséges. Használatát max. 3 m belmagasságú térben javasoljuk. A szárny 11 cm-re nyílik.



A CVP elektromos lábazat működéséhez 230V biztosítása szükséges!

		Méretkód	060060	060090	080080	090090	090120	100100	100150	120120	150150
		Tokkülméret (cm)	60×60	60×90	80×80	90×90	90×120	100×100	100×150	120×120	150×150
		Bevilágító felület (m²)	0,19	0,32	0,40	0,54	0,76	0,70	1,14	1,07	1,78
Külső egység (kupola)	ISD 0000	Víztisza, akril kupola	41 654 52 900	45 984 58 400	49 606 63 000	55 118 70 000	63 701 80 900	61 260 77 800	76 614 97 300	74 724 94 900	100 472 127 600
	ISD 0010	Víztisza, polikarbonát kupola	44 961 57 100	49 606 63 000	53 622 68 100	59 528 75 600	68 819 87 400	66 142 84 000	82 677 105 000	80 709 102 500	108 504 137 800
	ISD 0100	Opál, akril kupola	41 654 52 900	45 984 58 400	49 606 63 000	55 118 70 000	63 701 80 900	61 260 77 800	76 614 97 300	74 724 94 900	100 472 127 600
	ISD 0110	Opál, polikarbonát kupola	44 961 57 100	49 606 63 000	53 622 68 100	59 528 75 600	68 819 87 400	66 142 84 000	82 677 105 000	80 709 102 500	108 504 137 800



		060060	060090	080080	090090	090120	100100	100150	120120	150150	
Lábazat (ablak)	CFP 0073U	Fix (nem nyitható) lábazat	42 283 53 700	46 614 59 200	50 394 64 000	55 984 71 100	64 724 82 200	62 205 79 000	77 717 98 700	75 906 96 400	101 969 129 500
	CFP 0073QV	Fix (nem nyitható) lábazat betörésbiztos üveggel	63 150 80 200	69 606 88 400	75 197 95 500	83 543 106 100	96 535 122 600	92 835 117 900	116 063 147 400	113 228 143 800	152 283 193 400
	CVP 0073U	Hajtókarokkal nyitható lábazat	80 157 101 800	88 425 112 300	95 512 121 300	106 142 134 800	122 598 155 700	117 874 149 700	147 402 187 200	143 858 182 700	- -
	CVP 0573U	Elektromosan nyitható lábazat	106 063 134 700	117 008 148 600	126 299 160 400	140 394 178 300	162 205 206 000	155 984 198 100	194 961 247 600	190 236 241 600	255 748 324 800

Kiegészítő választék

ZCE 0015	Toktoldó, magasító elem szegéllyel	48 268 61 300	51 102 64 900	51 654 65 600	53 858 68 400	56 063 71 200	55 512 70 500	64 409 81 800	62 205 79 000	75 512 95 900
ZCE 1015	Toktoldó, magasító elem, szegély nélkül	43 465 55 200	45 984 58 400	46 457 59 000	48 425 61 500	50 472 64 100	50 000 63 500	57 953 73 600	55 984 71 100	67 953 86 300
ZZZ 210	Rögzítő sín bitumenes szigetelő lemezhez	10 630 13 500	11 260 14 300	11 339 14 400	11 811 15 000	12 362 15 700	12 205 15 500	14 173 18 000	13 701 17 400	16 614 21 100

□ = A szállítási határidő 2 munkanap

□ = A szállítási határidő 10 munkanap

■ Áfa nélküli fogyasztói ár

■ Áfás fogyasztói ár

Még több VELUX megoldás

VELUX síküvegű felüvilágító



2°-15°, 5° ajánlott*

Előnyei

Bármilyen építészeti stílusba illik

A tetszetős síküvegű felső elem követi a tető vonalát. Diszkrét, áramvonalas megjelenést ad a felüvilágítókkal beépített tetőknek.

Megoldás minden kezelési igényre

Fix (nem nyitható) és távvezérelhető (elektromosan nyitható) változatokban kapható.

Hő- és fényvédelem árnyékolókkal

Elektromos és napelemes kiegészítőkkal gondoskodjon az Önnek megfelelő beltéri komfortról minden évszakban.

Kérje árajánlatunkat!

*5° alatti alkalmazás esetén fokozott kockázata van annak, hogy a víz, a szennyeződések és a szemét megáll az üvegen, ami számos esetben idővel az üveg elszíneződését okozhatja



Műszaki adatok

	73U üveggel	73QV üveggel
	CFP/CVP + ISD 2093	CFP/CVP + ISD 2093
$U_{rc, ref300}, W/m^2K$	0,87	0,79
R_w dB	CFP 36, CVP 31	CFP 36, CVP 37
τ_{D65}	0,71	0,72

U EAD 220062-00-0401 alapján, R_w EN ISO 10140-2 szerint, τ_{D65} EN 1873 szerint

VELUX síküvegű felüvilágító felépítése



Lábazat választék



CFP 0073U/CFP 0073QV fix lábazat

Nem nyitható felülvilágítónk ideális olyan esetekben, amikor nagy mennyiségű természetes fényre van szükség szellőztető funkció nélkül. A QV változat speciális, megerősített, betörésbiztos üveggel készül. (EN 1627 szerint 2. osztály)



CVP 0573U elektromos lábazat esőérzékelővel

A kényelmes napi használatot biztosítja Önnek az elektromos lábazat. A távvezérléshez falikapcsolót (funkciói: nyit – megállít – zár) biztosítunk, melyet a csomagolás tartalmaz. A nyitószervezetet (láncos motor) elrejtettük, így ez a megoldás nemcsak esztétikus, hanem hosszútávon megbízható és problémamentes is. Tartozéka az esőérzékelő, mely automatikusan zárja a felülvilágítót, ha elered az eső. A szárny max. 14 cm-re nyílik.



A CVP elektromos lábazat működéséhez 230V biztosítása szükséges!

		Méretkód	060060	060090	080080	090090	090120	100100	100150	120120
		Tokkülméret (cm)	60×60	60×90	80×80	90×90	90×120	100×100	100×150	120×120
		Bevilágító felület (m ²)	0,19	0,32	0,40	0,54	0,76	0,70	1,14	1,07
Külső egység (síküveg)	ISD 2093	Síküveg, könnyen tisztuló bevonattal	67 874 86 200	74 882 95 100	80 866 102 700	89 843 114 100	103 858 131 900	99 843 126 800	124 803 158 500	121 811 154 700
	+									
Lábazat (ablak)	CFP 0073U	Fix (nem nyitható) lábazat	42 283 53 700	46 614 59 200	50 394 64 000	55 984 71 100	64 724 82 200	62 205 79 000	77 717 98 700	75 906 96 400
	CFP 0073QV	Fix (nem nyitható) lábazat, betörésbiztos üveggel	63 150 80 200	69 606 88 400	75 197 95 500	83 543 106 100	96 535 122 600	92 835 117 900	116 063 147 400	113 228 143 800
	CVP 0573U	Elektromosan nyitható lábazat	106 063 134 700	117 008 148 600	126 299 160 400	140 394 178 300	162 205 206 000	155 984 198 100	194 961 247 600	190 236 241 600

Kiegészítő választék

ZCE 0015	Toktoldó, magasító elem szegéllyel	48 268 61 300	51 102 64 900	51 654 65 600	53 858 68 400	56 063 71 200	55 512 70 500	64 409 81 800	62 205 79 000
ZCE 1015	Toktoldó, magasító elem, szegély nélkül	43 465 55 200	45 984 58 400	46 457 59 000	48 425 61 500	50 472 64 100	50 000 63 500	57 953 73 600	55 984 71 100
ZZZ 210	Rögzítő sín bitumenes szigetelő lemezhez	10 630 13 500	11 260 14 300	11 339 14 400	11 811 15 000	12 362 15 700	12 205 15 500	14 173 18 000	13 701 17 400

□ = A szállítási határidő 2 munkanap

▒ = A szállítási határidő 10 munkanap

■ Áfa nélküli fogyasztói ár

■ Áfás fogyasztói ár

Még több VELUX megoldás

VELUX íves üvegű felülvilágító



Előnyei

CurveTech

A világon az első szétlől szélíg ívelt üvegezésű lapostetőbe építhető ablak. Az íves üveg innovatív és egyedi kialakítása optimális funkcionalitást és az égbolt zavartalan látványát biztosítja – ez a CurveTech technológia.

Tökéletesen vízzáró kialakítás

A szélekig futó, ívben hajló üvegezett szerkezet gondoskodik a természetes vízelvezetéséről, így a víz és a szennyeződés nem tud felgyűlni a külső felületen.

Modern megjelenés

A felülvilágító kívülről letisztult vonalvezetésű, modern elemként emelkedik ki a tetőfelületről. Nyilvánvaló választás, amikor a tető látható, pl. egy magasabb szintről, egy erkélyről vagy tetőteraszról. Azoknak ajánljuk, akiknek számít a dizájn és a minőség.

Megoldás minden kezelési igényre

Fix (nem nyitható) és távvezérelhető (elektromosan nyitható) változatokban kapható.

Hő- és fényvédelem árnyékolókkal

Elektromos és napelemes kiegészítőkkal gondoskodik az Önnek megfelelő beltéri komfortról minden évszakban.

Kérje árajánlatunkat!



Műszaki adatok

	73U üveggel	73QV üveggel
	CFP/CVP + ISD 1093	CFP/CVP + ISD 1093
$U_{rc, ref300}, W/m^2K$	0,76	0,72
R_w dB	CFP 36, CVP 31	CFP 36, CVP 37
τ_{D65}	0,72	0,72

U EAD 220062-00-0401 alapján, R_w EN ISO 10140-2 szerint, τ_{D65} EN 1873 szerint

VELUX íves üvegű felülvilágító felépítése

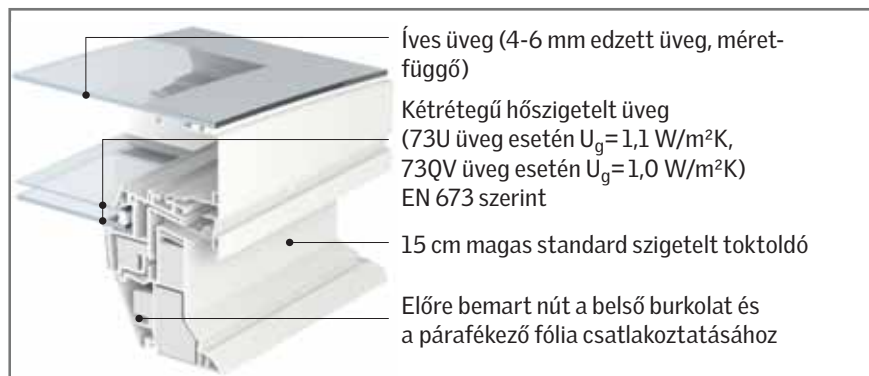

Lábazat választék



CFP 0073U/CFP 0073QV fix lábazat

Nem nyitható felülvilágítónk ideális olyan esetekben, amikor nagy mennyiségű természetes fényre van szükség szellőztető funkció nélkül. A QV változat speciális, megerősített, betörésbiztos üveggel készül. (EN 1627 szerint 2. osztály)



CVP 0573U elektromos lábazat esőérzékelővel

A kényelmes napi használatot biztosítja Önnek az elektromos lábazat. A távvezérléshez falikapcsolót (funkciói: nyit - megállít - zár) biztosítunk, melyet a csomagolás tartalmaz.

A nyitószervezetet (láncos motor) elrejtettük, így ez a megoldás nemcsak esztétikus, hanem hosszútávon megbízható és problémamentes is. Tartozéka az eső-érzékelő, mely automatikusan zárja a felülvilágítót, ha elered az eső. A szárny max. 14 cm-re nyílik.



A CVP elektromos lábazat működéséhez 230V biztosítása szükséges!

		Méretkód	060060	060090	080080	090090	090120	100100	100150	120120
		Tokkülméret (cm)	60×60	60×90	80×80	90×90	90×120	100×100	100×150	120×120
		Bevilágító felület (m ²)	0,19	0,32	0,40	0,54	0,76	0,70	1,14	1,07
Külső egység (íves üveg)	ISD 1093	Íves üveg	83 307 105 800	91 890 116 700	99 213 126 000	110 236 140 000	127 402 161 800	122 520 155 600	153 150 194 500	149 449 189 800
	+									
Lábazat (ablak)	CFP 0073U	Fix (nem nyitható) lábazat	42 283 53 700	46 614 59 200	50 394 64 000	55 984 71 100	64 724 82 200	62 205 79 000	77 717 98 700	75 906 96 400
	CFP 0073QV	Fix (nem nyitható) lábazat betörésbiztos üveggel	63 150 80 200	69 606 88 400	75 197 95 500	83 543 106 100	96 535 122 600	92 835 117 900	116 063 147 400	113 228 143 800
	CVP 0573U	Elektromosan nyitható lábazat	106 063 134 700	117 008 148 600	126 299 160 400	140 394 178 300	162 205 206 000	155 984 198 100	194 961 247 600	190 236 241 600

Kiegészítő választék

ZCE 0015	Toktoldó, magasító elem szegéllyel	48 268 61 300	51 102 64 900	51 654 65 600	53 858 68 400	56 063 71 200	55 512 70 500	64 409 81 800	62 205 79 000
ZCE 1015	Toktoldó, magasító elem, szegély nélkül	43 465 55 200	45 984 58 400	46 457 59 000	48 425 61 500	50 472 64 100	50 000 63 500	57 953 73 600	55 984 71 100
ZZZ 210	Rögzítő sín bitumenes szigetelő lemezhez	10 630 13 500	11 260 14 300	11 339 14 400	11 811 15 000	12 362 15 700	12 205 15 500	14 173 18 000	13 701 17 400

□ = A szállítási határidő 2 munkanap

▒ = A szállítási határidő 10 munkanap

■ Áfa nélküli fogyasztói ár

■ Áfás fogyasztói ár

Ajánlott fogyasztói árak Tetőtéri ablakok



Standard

Standard Plus



Felső kilincs 2-rétegű üveg
Alsó kilincs 2-rétegű üveg
Felső kilincs 2-rétegű üveg
Alsó kilincs 2-rétegű üveg
Felső kilincs 3-rétegű üveg
Alsó kilincs 3-rétegű üveg
Felső kilincs 3-rétegű üveg
Alsó kilincs 3-rétegű üveg
Magas térdfal esetén
Magas térdfal esetén
Magas térdfal esetén
Magas térdfal esetén

GZL 1051 GZL 1051 B GLU 0051 GLU 0051 B GLL 1061 GLL 1061 B GLU 0061 GLU 0061 B

Ablak méret	GZL 1051	GZL 1051 B	GLU 0051	GLU 0051 B	GLL 1061	GLL 1061 B	GLU 0061	GLU 0061 B
55x78 cm CK02	43 701 55 500	-	56 693 72 000	-	56 693 72 000	-	69 843 88 700	-
55x98 cm CK04	46 535 59 100	-	-	-	60 236 76 500	-	-	-
66x98 cm FK04	49 685 63 100	-	-	-	64 567 82 000	-	-	-
66x118 cm FK06	52 913 67 200	52 913 67 200	68 661 87 200	68 661 87 200	68 661 87 200	68 661 87 200	84 646 107 500	84 646 107 500
66x140 cm FK08	55 276 70 200	-	71 575 90 900	-	71 575 90 900	-	88 110 111 900	-
78x98 cm MK04	51 339 65 200	51 339 65 200	66 535 84 500	66 535 84 500	66 535 84 500	66 535 84 500	82 047 104 200	82 047 104 200
78x118 cm MK06	54 724 69 500	54 724 69 500	70 787 89 900	70 787 89 900	70 787 89 900	70 787 89 900	87 323 110 900	87 323 110 900
78x140 cm MK08	59 449 75 500	59 449 75 500	77 087 97 900	77 087 97 900	77 087 97 900	77 087 97 900	95 118 120 800	95 118 120 800
78x160 cm MK10	66 693 84 700	66 693 84 700	86 378 109 700	-	86 378 109 700	86 378 109 700	106 457 135 200	-
94x118 cm PK06	65 039 82 600	-	-	-	84 331 107 100	-	-	-
94x140 cm PK08	69 370 88 100	69 370 88 100	-	105 039 133 400	89 921 114 200	89 921 114 200	110 709 140 600	110 709 140 600
114x118 cm SK06	68 268 86 700	-	-	-	88 504 112 400	-	-	-
114x140 cm SK08	77 008 97 800	-	-	-	99 843 126 800	-	122 992 156 200	-

Utólagos motorizáció (csak felső kilincses ablakok esetén)

KMG 100K elektromos motor + KUX 110 transzformátor és vezérlőegység	72 756 92 400	KSX 100K napelemes motor	67 638 85 900
---	-------------------------	--------------------------	-------------------------

Árnyékoló komfortcsomagok 10%-kal olcsóbban

Ablak méretkód	CK02	CK04	FK04	FK06	FK08	MK04	MK06	MK08	MK10	PK06	PK08	PK10	SK06	SK08	SK10	UK08	UK10
Árnyékoló méretkód	CK00	CK00	FK00	FK00	FK00	MK00	MK00	MK00	MK00	PK00	PK00	PK00	SK00	SK00	SK00	UK00	UK00
ROP Külső hővédő roló + Kampós roletta Standard szín	14 740 18 720	14 740 18 720	17 220 21 870	17 220 21 870	17 220 21 870	19 134 24 300	19 134 24 300	19 134 24 300	19 134 24 300	22 181 28 170	22 181 28 170	22 181 28 170	24 732 31 410	24 732 31 410	24 732 31 410	26 858 34 110	26 858 34 110
ROZ Külső hővédő roló + Sötétítő kampós roletta Standard szín	16 795 21 330	16 795 21 330	19 701 25 020	19 701 25 020	19 701 25 020	21 827 27 720	21 827 27 720	21 827 27 720	21 827 27 720	25 299 32 130	25 299 32 130	25 299 32 130	28 205 35 820	28 205 35 820	28 205 35 820	30 614 38 880	30 614 38 880

Ablak méretkód	CK02	CK04	FK04	FK06	FK08	MK04	MK06	MK08	MK10	PK06	PK08	PK10	SK06	SK08	SK10	UK08	UK10
Árnyékoló méretkód	CK02	CK04	FK04	FK06	FK08	MK04	MK06	MK08	MK10	PK06	PK08	PK10	SK06	SK08	SK10	UK08	UK10
DOP Külső hővédő roló + Fényzáró roló Standard szín	21 189 26 910	21 827 27 720	24 378 30 960	25 228 32 040	27 071 34 380	27 850 35 370	28 205 35 820	28 559 36 270	30 260 38 430	30 827 39 150	32 669 41 490	33 378 42 390	35 362 44 910	35 858 45 540	37 417 47 520	39 331 49 950	40 394 51 300
MHL+FHC Külső hővédő roló + Fényzáró energiaroló Standard szín	27 717 35 200	28 661 36 400	31 811 40 400	33 071 42 000	35 748 45 400	36 457 46 300	37 008 47 000	37 480 47 600	39 921 50 700	40 157 51 000	42 835 54 400	43 858 55 700	46 220 58 700	46 929 59 600	49 134 62 400	51 575 65 500	53 071 67 400



Az ebben a prospektusban nem szereplő korábbi ablakgenerációk méreteiről, egyéb árnyékoló típusokról és a Prémium színekről a VELUX árnyékolók és redőnyök prospektusunkban tájékozódhat.

-10%
Készlet 10%-kal olcsóbban!
A külső hővédő roló mellett ROZ esetén a sötétítő kampós rolettát, ROP esetén a kampós rolettát, DOP esetén a fényzáró rolót tartalmazó árnyékolócsomag olcsóbb, mint ha külön vásárolná meg a két terméket.

■ = áfa nélküli fogyasztói árak
■ = áfás fogyasztói árak (az áfa mértéke 27%)

■ = A szállítási határidő 2 munkanap
■ = A szállítási határidő 10 munkanap
■ = A szállítási határidő 13 munkanap

Szállítási határidő:
A márkakereskedő által megrendelt termékeket az itt megadott munkanapon belül szállítjuk a kereskedő telephelyére. A szállítási határidő számítása a rendelésfolyást követő naptól indul. A határidők változtatásának jogát fenntartjuk.

Premium

	Felső kilincs				Alsó kilincs				Távvezérelt			
	GGL 3070	GGL 3066	GGU 0070	GGU 0066	GPL 3070	GPL 3066	GPU 0070	GPU 0066	GGL 307021	GGL 306621	GGU 007021	GGU 006621
55×78 cm CK02	69 055 87 700	97 323 123 600	86 063 109 300	113 465 144 100	-	-	-	-	166 693 211 700	194 961 247 600	183 701 233 300	211 102 268 100
55×98 cm CK04	73 386 93 200	103 465 131 400	91 417 116 100	120 709 153 300	106 535 135 300	144 882 184 000	124 252 157 800	157 087 199 500	171 024 217 200	201 102 255 400	189 055 240 100	218 346 277 300
66×98 cm FK04	78 504 99 700	110 709 140 600	97 953 124 400	129 449 164 400	-	-	-	-	176 142 223 700	208 346 264 600	195 591 248 400	227 087 288 400
66×118 cm FK06	83 701 106 300	118 032 149 900	104 409 132 600	138 032 175 300	121 575 154 400	165 197 209 800	141 339 179 500	179 370 227 800	181 339 230 300	215 669 273 900	202 047 256 600	235 669 299 300
66×140 cm FK08	87 165 110 700	122 913 156 100	108 661 138 000	143 937 182 800	126 614 160 800	172 047 218 500	147 087 186 800	186 693 237 100	184 803 234 700	220 551 280 100	206 299 262 000	241 575 306 800
78×98 cm MK04	81 102 103 000	114 409 145 300	101 181 128 500	133 780 169 900	117 874 149 700	160 157 203 400	137 165 174 200	173 780 220 700	178 740 227 000	212 047 269 300	198 819 252 500	231 417 293 900
78×118 cm MK06	86 299 109 600	121 654 154 500	107 638 136 700	142 441 182 900	125 433 159 300	170 315 216 300	145 591 184 900	184 803 234 700	183 937 233 600	219 291 278 500	205 276 260 700	240 079 304 900
78×140 cm MK08	94 094 119 500	132 598 168 400	117 244 148 900	155 512 197 500	136 693 173 600	185 748 235 900	158 425 201 200	201 496 255 900	191 732 243 500	230 236 292 400	214 882 272 900	253 150 321 500
78×160 cm MK10	105 276 133 700	148 425 188 500	131 260 166 700	174 331 221 400	152 913 194 200	207 874 264 000	177 008 224 800	225 512 286 400	202 913 257 700	246 063 307 900	228 898 290 700	271 969 345 400
94×118 cm PK06	102 677 130 400	144 803 183 900	128 032 162 600	169 921 215 800	149 213 189 500	202 756 257 500	172 756 219 400	220 000 279 400	200 315 254 400	242 441 307 900	225 669 286 600	267 559 339 800
94×140 cm PK08	109 606 139 200	154 567 196 300	136 614 173 500	181 496 230 500	159 213 202 200	216 378 274 800	184 173 233 900	234 724 298 100	207 244 263 200	252 205 320 300	234 252 297 500	279 134 354 500
94×160 cm PK10	113 937 144 700	160 630 204 000	142 047 180 400	188 740 239 700	165 433 210 100	224 882 285 600	191 260 242 900	243 937 309 800	211 575 268 700	258 268 328 000	239 685 304 400	286 378 363 700
114×118 cm SK06	107 874 137 000	152 126 193 200	134 488 170 800	178 661 226 900	156 693 199 000	212 913 270 400	181 339 230 300	231 024 293 400	205 512 261 000	249 764 317 200	232 126 294 800	276 299 350 900
114×140 cm SK08	121 654 154 500	171 575 217 900	151 654 192 600	201 811 256 300	176 772 224 500	240 236 305 100	204 252 259 400	260 630 331 000	219 291 278 500	269 213 341 900	249 291 316 600	299 449 380 300
114×160 cm SK10	134 646 171 000	189 843 241 100	-	-	195 591 248 400	265 827 337 600	225 512 286 400	288 346 366 200	232 283 295 000	287 480 365 100	-	-
134×140 cm UK08	135 512 172 100	191 024 242 600	168 898 214 500	225 039 285 800	196 772 249 900	267 480 339 700	227 008 288 300	290 236 368 600	233 150 296 100	288 661 366 600	266 535 338 500	322 677 409 800
134×160 cm UK10	151 890 192 900	214 173 272 000	-	-	-	-	-	-	249 528 316 900	311 811 396 000	-	-

Biztonsági kiegészítők



ZOX 010KD^{1,2} Nyitáskorlátozó felső kilincses billenő tetőtéri ablakokhoz **6 614**
8 400

ZOX 011 Kulcs **1 811**
2 300



ZOX 012K1² Biztonsági zár felső kilincses billenő tetőtéri ablakokhoz **5 906**
7 500

■ = Áfa nélküli fogyasztói árak
■ = Áfás fogyasztói árak (az áfa mértéke 27%)

■ = A szállítási határidő 2 munkanap
■ = A szállítási határidő 10 munkanap
■ = A szállítási határidő 15 munkanap

¹ CK01 és CK02 méretű tetőtéri ablakra nem szerelhető fel.
² A ZOX 010KD és ZOX 012K1 gyermekbiztonsági zárszerkezetek teljesítik az EN 16281:2013 gyermekbiztonsági követelményeit.
Részletek: www.velux.hu



Ha a megfelelő tetőtéri ablak kiválasztásához segítségre van szüksége, forduljon ügyfélszolgálatunkhoz. Árajánlatunkat 6 órán belül elkészítjük Önnek.

Telefon: +36 1 436 0601

Ajánlott fogyasztói árak Burkolókeretek és beépítőtermékek



-5%

Készlet 5%-kal olcsóbban!
A burkolókeretet és BDX hőszigetelő készletet (hőszigetelő keret + vízlevezető csatorna + alátét-fólia) tartalmazó csomag olcsóbb, mint ha külön vásárolná meg a két terméket.

A Vízárast biztosító burkolókeret-rendszer (szóló beépítés)

Normál beépítés

Süllyesztett beépítés

Régi VELUX ablak cseréjéhez



	Burkoló-keret			Beépítő készlet				Burkoló-keret		
	120 mm EDW 0000	45 mm EDZ 0000	8 mm EDS 0000	120 mm EDW 2000	45 mm EDZ 2000	8 mm EDS 2000	90 mm EDJ 2000	8 mm EDN 2000	120 mm EW 0000	8 mm EL 0000
55×78 cm CK02	16 929 21 500	16 299 20 700	16 929 21 500	26 780 34 010	26 181 33 250	26 780 34 010	36 433 46 270	36 433 46 270	17 244 21 900	17 244 21 900
55×98 cm CK04	17 323 22 000	16 614 21 100	17 323 22 000	27 150 34 480	26 480 33 630	27 150 34 480	36 953 46 930	36 953 46 930	17 638 22 400	17 638 22 400
66×98 cm FK04	17 480 22 200	16 772 21 300	17 480 22 200	27 299 34 670	26 630 33 820	27 299 34 670	37 181 47 220	37 181 47 220	18 268 23 200	18 268 23 200
66×118 cm FK06	17 638 22 400	16 929 21 500	17 638 22 400	27 457 34 870	26 780 34 010	27 457 34 870	37 402 47 500	37 402 47 500	19 685 25 000	19 685 25 000
66×140 cm FK08	18 032 22 900	17 323 22 000	18 032 22 900	27 827 35 340	27 150 34 480	27 827 35 340	37 929 48 170	37 929 48 170	-	-
78×98 cm MK04	17 638 22 400	16 929 21 500	17 638 22 400	27 457 34 870	26 780 34 010	27 457 34 870	37 402 47 500	37 402 47 500	19 685 25 000	19 685 25 000
78×118 cm MK06	18 032 22 900	17 323 22 000	18 032 22 900	27 827 35 340	27 150 34 480	27 827 35 340	37 929 48 170	37 929 48 170	20 709 26 300	20 709 26 300
78×140 cm MK08	18 583 23 600	17 795 22 600	18 583 23 600	28 354 36 010	27 606 35 060	28 354 36 010	38 598 49 020	38 598 49 020	21 969 27 900	21 969 27 900
78×160 cm MK10	19 134 24 300	18 346 23 300	19 134 24 300	28 874 36 670	28 126 35 720	28 874 36 670	39 346 49 970	39 346 49 970	24 252 30 800	24 252 30 800
94×118 cm PK06	20 394 25 900	19 528 24 800	20 394 25 900	30 071 38 190	29 244 37 140	30 071 38 190	40 992 52 060	40 992 52 060	23 465 29 800	23 465 29 800
94×140 cm PK08	20 709 26 300	19 921 25 300	20 709 26 300	30 370 38 570	29 622 37 620	30 370 38 570	41 520 52 730	41 520 52 730	24 646 31 300	24 646 31 300
94×160 cm PK10	21 102 26 800	20 236 25 700	21 102 26 800	30 740 39 040	29 921 38 000	30 740 39 040	41 969 53 300	41 969 53 300	25 512 32 400	25 512 32 400
114×118 cm SK06	21 260 27 000	20 394 25 900	21 260 27 000	30 890 39 230	30 071 38 190	30 890 39 230	42 189 53 580	42 189 53 580	24 488 31 100	24 488 31 100
114×140 cm SK08	21 969 27 900	21 102 26 800	21 969 27 900	31 567 40 090	30 740 39 040	31 567 40 090	43 157 54 810	43 157 54 810	25 906 32 900	25 906 32 900
114×160 cm SK10	22 362 28 400	21 496 27 300	22 362 28 400	31 937 40 560	31 118 39 520	31 937 40 560	43 685 55 480	43 685 55 480	26 929 34 200	26 929 34 200
134×140 cm UK08	23 071 29 300	22 126 28 100	23 071 29 300	32 614 41 420	31 717 40 280	32 614 41 420	44 583 56 620	44 583 56 620	28 032 35 600	28 032 35 600
134×160 cm UK10	23 622 30 000	22 677 28 800	23 622 30 000	33 142 42 090	32 244 40 950	33 142 42 090	45 331 57 570	45 331 57 570	31 102 39 500	31 102 39 500

Ha ablakot cserél, konzultáljon ablakbeépítőjével a legmegfelelőbb burkolókeret megoldás kiválasztásához vagy hívjon minket és kérjen ablakcsere konzultációt: +36 1 436 0601!

■ = áfa nélküli fogyasztói árak
■ = áfás fogyasztói árak (az áfa mértéke 27%)

■ = A szállítási határidő 2 munkanap
■ = A szállítási határidő 10 munkanap
■ = A szállítási határidő 15 munkanap

B BDX¹ Hőszigetelő keret készlet

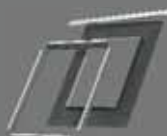

Extra hőszigetelés és hővédelem (vízlevezető csatornával)

Minden méret

11 260
14 300

C BFX² Alátétfólia

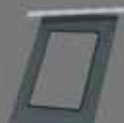

Extra vízárast az ablak körül (vízlevezető csatornával)

6 693
8 500

D BBX³ Párafékező fólia



Extra párafékezés a tető felé

5 433
6 900

¹ A BDX hőszigetelő keret szállítási határideje UK08 méretben 10 munkanap.

² A BFX alátétfólia szállítási határideje PK06, SK10 és UK10 méretben 10 munkanap.

³ A BBX párafékező fólia szállítási határideje UK10 méretben 10 munkanap.

Vízzárást biztosító burkolókeret-rendszer (kettős beépítés)

Az ablakok közötti távolság 12 cm



Az ablakok közötti távolság 12 cm



BDX 2000 hőszigetelő keret készlet

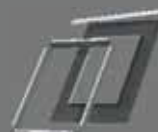

A BDX hőszigetelő keret készlet tetőtéri ablakok csoportos beépítésénél is alkalmazható. Egymás melletti kettős ablakbeépítés esetén a kombi burkolókereteket 14 cm tok-távolsággal rendelje meg!

Tetőfedő anyag profilmagasság/ anyagvastagság	Burkolókeret	Burkolókeret
	120 mm EKW 0021	8 mm EKS 0021
55×78 cm CK02	33 858 43 000	33 858 43 000
55×98 cm CK04	34 646 44 000	34 646 44 000
66×98 cm FK04	34 961 44 400	34 961 44 400
66×118 cm FK06	35 276 44 800	35 276 44 800
66×140 cm FK08	36 063 45 800	36 063 45 800
78×98 cm MK04	35 276 44 800	35 276 44 800
78×118 cm MK06	36 063 45 800	36 063 45 800
78×140 cm MK08	37 165 47 200	37 165 47 200
78×160 cm MK10	38 268 48 600	38 268 48 600
94×118 cm PK06	40 787 51 800	40 787 51 800
94×140 cm PK08	41 417 52 600	41 417 52 600
94×160 cm PK10	42 205 53 600	42 205 53 600
114×118 cm SK06	42 520 54 000	42 520 54 000
114×140 cm SK08	43 937 55 800	43 937 55 800
114×160 cm SK10	44 724 56 800	44 724 56 800
134×140 cm UK08	46 142 58 600	46 142 58 600
134×160 cm UK10	47 244 60 000	47 244 60 000

Variációk ablakcsoportokra



Tetőtéri ablakok egymás melletti beépítésével egyszerűen megnövelheti a szükséges üvegfelületet, és ezáltal a fénymenyiséget a helyiségben. A szükséges kombi burkolókereteket az ablakok közötti 10 cm, 12 cm, 14 cm és 16 cm távolság esetén előregyártva kínáljuk.



Ha a tetőtéri ablakokat egymás fölé építi be, a fényt a helyiség belsejébe is el tudja juttatni. Jó döntés lehet, ha a szoba nagy alapterületű és ablakokat csak egy oldalon tud elhelyezni. A szükséges kombi burkolókereteket az ablakok közötti 10 cm és 25 cm távolság esetén előregyártva kínáljuk.



Életvitelünk a tetőtéri nappalokban vagy konyha-étkezőkben sok fényt kíván, ilyenkor ablakcsoportokkal érheti el a megfelelő fényhatást.

■ = áfa nélküli fogyasztói árak
■ = áfás fogyasztói árak (az áfa mértéke 27%)

■ = A szállítási határidő 2 munkanap
■ = A szállítási határidő 10 munkanap
■ = A szállítási határidő 13 munkanap

Szállítási határidő:

a márkakereskedő által megrendelt termékeket az itt megadott munkanapon belül szállítjuk a kereskedő telephelyére. A szállítási határidő számítása a rendelésvételét követő naptól indul. A határidők változtatásának jogát fenntartjuk.



Tetőtéri ablakok csoportos összeépítése esetén forduljon ügyfélszolgálatunkhoz. Árajánlatunkat 6 órán belül elkészítjük Önnek.

Telefon: +36 1 436 0601

Ajánlott fogyasztói árak

VELUX árnyékolók és redőnyök GZL, GZL B, GLL, GLL B, GLU, GLU B, GGL, GGU, VELUX INTEGRA® GGL/GGU, GPL, GPU ablakokra

Ablak méretkód	CK02	CK04	FK04	FK06	FK08	MK04	MK06	MK08	MK10	PK06	PK08	PK10	SK06	SK08	SK10	UK08	UK10		
HŐVÉDELEM																			
Redőny																			
	SHL ¹	Standard szín	56 614 71 900	60 000 76 200	61 969 78 700	64 724 82 200	67 402 85 600	64 016 81 300	67 402 85 600	70 787 89 900	74 094 94 100	72 756 92 400	76 850 97 600	80 866 102 700	78 189 99 300	83 543 106 100	87 559 111 200	90 315 114 700	97 008 123 200
	SML	Standard szín	68 189 86 600	72 283 91 800	74 724 94 900	77 953 99 000	81 181 103 100	77 087 97 900	81 181 103 100	85 276 108 300	89 291 113 400	87 638 111 300	92 520 117 500	97 402 123 700	94 173 119 600	100 630 127 800	105 512 134 000	108 819 138 200	116 929 148 500
	SSL	Standard szín	107 717 136 800	114 173 145 000	118 032 149 900	123 150 156 400	128 268 162 900	121 890 154 800	128 268 162 900	134 646 171 000	141 102 179 200	138 504 175 900	146 220 185 700	153 937 195 500	148 819 189 000	159 055 202 000	166 772 211 800	171 890 218 300	184 724 234 600
Külső hővédő roló																			
	MHL ²	Standard szín	9 606 12 200	9 606 12 200	11 260 14 300	11 260 14 300	11 260 14 300	12 520 15 900	12 520 15 900	12 520 15 900	12 520 15 900	14 488 18 400	14 488 18 400	14 488 18 400	16 142 20 500	16 142 20 500	16 142 20 500	17 559 22 300	17 559 22 300
	MML	Standard szín	72 598 92 200	74 882 95 100	75 669 96 100	77 244 98 100	78 032 99 100	76 457 97 100	78 032 99 100	80 394 102 100	82 677 105 000	82 677 105 000	83 465 106 000	87 402 111 000	84 252 107 000	88 189 112 000	89 764 114 000	90 551 115 000	92 047 116 900
	MSL ³	Standard szín	90 945 115 500	93 228 118 400	94 016 119 400	95 591 121 400	96 378 122 400	94 803 120 400	96 378 122 400	98 740 125 400	101 024 128 300	101 024 128 300	101 811 129 300	105 748 134 300	102 598 130 300	106 535 135 300	108 110 137 300	108 898 138 300	110 394 140 200

¹ SHL redőny csak a 2003-2014 között forgalmazott, illetve az Új Generációs kézzel elérhető magasságú, felső kiillesztésű tetőtéri ablakokra szerelhető fel.

² Az MHL külső hővédő roló elektromos és napelemes ablakokra nem szerelhető fel.

³ Az MSL roló és az SSL redőny CK- és FK- méretű VELUX INTEGRA® ablakra szereléséhez a ZOZ 213K adapterkészlet is szükséges.

Ajánlott fogyasztói ár bruttó 12 500 Ft. Szállítási határideje 10 munkanap.

FÉNYZÁRÁS

Sötétítő kampós roletta

Hand icon	RHZ	Standard szín	9 055 11 500	9 055 11 500	10 630 13 500	10 630 13 500	10 630 13 500	11 732 14 900	11 732 14 900	11 732 14 900	11 732 14 900	13 622 17 300	13 622 17 300	13 622 17 300	15 197 19 300	15 197 19 300	15 197 19 300	16 457 20 900	16 457 20 900
-----------	-----	---------------	------------------------	------------------------	-------------------------	-------------------------	-------------------------	-------------------------	-------------------------	-------------------------	-------------------------	-------------------------	-------------------------	-------------------------	-------------------------	-------------------------	-------------------------	-------------------------	-------------------------

Fényzáró roló

Elektromos fényzáró roló (DML) felár bruttó 38 200 Ft.

Napelemes fényzáró roló (DSL) felár bruttó 43 800 Ft.

	DKL	Standard szín	13 937 17 700	14 646 18 600	15 827 20 100	16 772 21 300	18 819 23 900	18 425 23 400	18 819 23 900	19 213 24 400	21 102 26 800	19 764 25 100	21 811 27 700	22 598 28 700	23 150 29 400	23 701 30 100	25 433 32 300	26 142 33 200	27 323 34 700	
		Prémium szín	16 614 21 100	17 323 22 000	18 504 23 500	19 449 24 700	21 496 27 300	21 102 26 800	21 496 27 300	21 890 27 800	23 780 30 200	22 441 28 500	24 488 31 100	25 276 32 100	25 827 32 800	26 378 33 500	28 110 35 700	28 819 36 600	28 819 36 600	30 000 38 100
		Disney & VELUX Jó éjszakák Kollektívó	19 213 24 400	19 921 25 300	21 102 26 800	22 047 28 000	24 094 30 600	23 701 30 100	24 094 30 600	24 488 31 100	26 378 33 500	25 039 31 800	27 087 34 400	27 874 35 400	28 425 36 100	28 976 36 800	30 709 39 000	31 417 39 900	32 598 41 400	32 598 41 400

Duo fényzáró roló

	DFD	Standard szín	18 110 23 000	19 055 24 200	20 551 26 100	21 811 27 700	24 488 31 100	23 937 30 400	24 488 31 100	24 961 31 700	27 402 34 800	25 669 32 600	28 346 36 000	29 370 37 300	30 079 38 200	30 787 39 100	32 992 41 900	34 016 43 200	35 512 45 100
		Prémium szín	20 787 26 400	21 732 27 600	23 228 29 500	24 488 31 100	27 165 34 500	26 614 33 800	27 165 34 500	27 638 35 100	30 079 38 200	28 346 36 000	31 024 39 400	32 047 40 700	32 756 41 600	33 465 42 500	35 669 45 300	36 693 46 600	38 189 48 500

Fényzáró energiaroló

Elektromos fényzáró energiaroló (FMC) felár bruttó 38 200 Ft.

Napelemes fényzáró energiaroló (FSC) felár bruttó 43 800 Ft.

	FHC	Standard szín	18 110 23 000	19 055 24 200	20 551 26 100	21 811 27 700	24 488 31 100	23 937 30 400	24 488 31 100	24 961 31 700	27 402 34 800	25 669 32 600	28 346 36 000	29 370 37 300	30 079 38 200	30 787 39 100	32 992 41 900	34 016 43 200	35 512 45 100
		Prémium szín	20 787 26 400	21 732 27 600	23 228 29 500	24 488 31 100	27 165 34 500	26 614 33 800	27 165 34 500	27 638 35 100	30 079 38 200	28 346 36 000	31 024 39 400	32 047 40 700	32 756 41 600	33 465 42 500	35 669 45 300	36 693 46 600	38 189 48 500

FÉNYSZABÁLYOZÁS

Kampós roletta

	RHL	Standard szín	6 772 8 600	6 772 8 600	7 874 10 000	7 874 10 000	7 874 10 000	8 740 11 100	8 740 11 100	8 740 11 100	8 740 11 100	10 157 12 900	10 157 12 900	10 157 12 900	11 339 14 400	11 339 14 400	11 339 14 400	12 283 15 600	12 283 15 600
--	-----	---------------	-----------------------	-----------------------	------------------------	------------------------	------------------------	------------------------	------------------------	------------------------	------------------------	-------------------------	-------------------------	-------------------------	-------------------------	-------------------------	-------------------------	-------------------------	-------------------------

Sínes roletta

Elektromos roletta (RML) felár bruttó 38 200 Ft.

Napelemes roletta (RSL) felár bruttó 43 800 Ft.

	RFL	Standard szín	13 937 17 700	14 646 18 600	15 827 20 100	16 772 21 300	18 819 23 900	18 425 23 400	18 819 23 900	19 213 24 400	21 102 26 800	19 764 25 100	21 811 27 700	22 598 28 700	23 150 29 400	23 701 30 100	25 433 32 300	26 142 33 200	27 323 34 700
		Prémium szín	16 614 21 100	17 323 22 000	18 504 23 500	19 449 24 700	21 496 27 300	21 102 26 800	21 496 27 300	21 890 27 800	23 780 30 200	22 441 28 500	24 488 31 100	25 276 32 100	25 827 32 800	26 378 33 500	28 110 35 700	28 819 36 600	28 819 36 600

Harmonikaroló

Elektromos harmonikaroló (FML) felár bruttó 38 200 Ft.

Napelemes harmonikaroló (FSL) felár bruttó 43 800 Ft.

	FHL	Standard szín	13 937 17 700	14 646 18 600	15 827 20 100	16 772 21 300	18 819 23 900	18 425 23 400	18 819 23 900	19 213 24 400	21 102 26 800	19 764 25 100	21 811 27 700	22 598 28 700	23 150 29 400	23 701 30 100	25 433 32 300	26 142 33 200	27 323 34 700
		Prémium szín	16 614 21 100	17 323 22 000	18 504 23 500	19 449 24 700	21 496 27 300	21 102 26 800	21 496 27 300	21 890 27 800	23 780 30 200	22 441 28 500	24 488 31 100	25 276 32 100	25 827 32 800	26 378 33 500	28 110 35 700	28 819 36 600	28 819 36 600

Reluxa

	PAL	Standard szín	18 110 23 000	19 055 24 200	20 551 26 100	21 811 27 700	24 488 31 100	23 937 30 400	24 488 31 100	24 961 31 700	27 402 34 800	25 669 32 600	28 346 36 000	29 370 37 300	30 079 38 200	30 787 39 100	32 992 41 900	34 016 43 200	35 512 45 100
		Prémium szín	20 787 26 400	21 732 27 600	23 228 29 500	24 488 31 100	27 165 34 500	26 614 33 800	27 165 34 500	27 638 35 100	30 079 38 200	28 346 36 000	31 024 39 400	32 047 40 700	32 756 41 600	33 465 42 500	35 669 45 300	36 693 46 600	38 189 48 500

ROVARVÉDELEM

Szúnyogháló

	ZIL		21 024 26 700	21 417 27 200	22 283 28 300	22 283 28 300	22 283 28 300	24 016 30 500	24 016 30 500	24 331 30 900	24 331 30 900	28 268 35 900	28 504 36 200	28 504 36 200	28 504 36 200	28 976 36 800	28 976 36 800	29 213 37 100	29 213 37 100
--	-----	--	-------------------------	-------------------------	-------------------------	-------------------------	-------------------------	-------------------------	-------------------------	-------------------------	-------------------------	-------------------------	-------------------------	-------------------------	-------------------------	-------------------------	-------------------------	-------------------------	-------------------------

Minden elektromos külső és belső árnyékoló és redőny működéséhez a KUX 110 transzformátort és vezérlőegységet is meg kell vásárolni (kivéve, ha INTEGRA® ablakra kerül).

Ajánlott fogyasztói ár bruttó 35 300 Ft. Szállítási határideje 2 munkanap.

Az elektromos és napelemes belső árnyékolók szállítási határideje 13 munkanap.

Ha 2014 előtt vásárolt tetőtéri ablakl rendelkezik, a méretben illeszkedő árnyékolókat keresse a VELUX árnyékolók és redőnyök prospektusban. A vásárláshoz szükség lesz az ablak kódjára.

= áfa nélküli fogyasztói árak
 = áfás fogyasztói árak (az áfa mértéke 27%)

= A szállítási határidő 2 munkanap
 = A szállítási határidő 10 munkanap
 = A szállítási határidő 13 munkanap

Ajánlott fogyasztói árak Árnyékolók



HŐVÉDELEM



Külső hővédő roló

Hűvös tetőtér nyáron is

- ▶ Akár 76%-kal* mérsékli a besugárzó hőt, így 5 fokkal hűvösebb lehet a szobában
- ▶ Belülről könnyen működtethető
- ▶ Az áttetsző háló megőrzi a kilátást



Redőny

Teljeskörű védelem

- ▶ Akár 94%-kal* mérsékli a besugárzó hőt, így 6 fokkal hűvösebb lehet a szobában
- ▶ Teljes fényzárás
- ▶ Akár 17%-kal* javítja az ablak hőszigetelését
- ▶ Mérsékli az eső kopogásának zaját
- ▶ Megnehezíti az illetéktelen behatolást

ROVARVÉDELEM



Szúnyogháló

Friss levegő szűnyogok nélkül!

- ▶ 100% szúnyogbiztos
- ▶ Tartós háló, mely nem zavarja a kilátást
- ▶ Tökéletesen illeszkedik a VELUX tetőtéri ablakokhoz
- ▶ Használaton kívül a felső rolódobozba húzódik vissza

Garanciáról részletesebb információk a 76. oldalon található.

*A termékek teljesítményét az EN ISO 12567-2, az EN 13363-2 és az ISO 15099 szabványok előírásai szerint számítottuk.

A teljesítmény az ablaktípus és az üvegezés függvénye.

FÉNYZÁRÁS



Sötétítő kampós roletta

Szinte teljes fényzárás

- ▶ Sötétítés
- ▶ Három pozícióban rögzíthető
- ▶ Az anyag széle mellett mindkét oldalon bejut a fény
- ▶ Két színben



Fényzáró roló

Nyugodt alvás – teljes sötétségben

- ▶ 99,9% fényzárás
- ▶ OEKO-TEX® minősítés
- ▶ Bármilyen pozícióban megállítható
- ▶ VELUX Pick&Click!™
- ▶ Vékony tartósínek



Duo fényzáró roló

2:1-ben megoldás: fényzárás és fényszűrés

- ▶ 97,6% fényzárás
- ▶ Elegáns, dekoratív megjelenés
- ▶ OEKO-TEX® minősítés
- ▶ VELUX Pick&Click!™
- ▶ Vékony tartósínek



Fényzáró energiaroló

Fényzárás és energiamegtakarítás

- ▶ Akár 27%-kal* jobb hőszigetelés télen
- ▶ 98% fényzárás
- ▶ Az üveg tetszőleges részét fedi le
- ▶ VELUX Pick&Click!™
- ▶ Vékony tartósínek

FÉNYSZABÁLYOZÁS



Kampós roletta

Enyhe fényszűrés

- ▶ Zavartalan magánélet
- ▶ Három pozícióban rögzíthető
- ▶ 4 alapszín



Sínes roletta

Lágyítja a beérkező fényt

- ▶ Fényszűrés
- ▶ Zavartalan magánélet
- ▶ Bármilyen pozícióban megállítható
- ▶ VELUX Pick&Click!™
- ▶ Vékony tartósínek



Harmonikaroló

Dekoratív fényszabályozás

- ▶ Lágyan szűri meg a bejövő fényt
- ▶ Elegáns, dekoratív megjelenés
- ▶ Az üveg tetszőleges részét fedi le
- ▶ VELUX Pick&Click!™
- ▶ Vékony tartósínek



Reluxa

Klasszikus és tiszta megjelenés

- ▶ Csúszkával dönthető lamellák
- ▶ Tökéletes páras helyiségekbe
- ▶ Könnyen tisztítható
- ▶ VELUX Pick&Click!™
- ▶ Vékony tartósínek

■ = áfa nélküli fogyasztói árak
■ = áfás fogyasztói árak (az áfa mértéke 27%)

■ = A szállítási határidő 2 munkanap
■ = A szállítási határidő 10 munkanap
■ = A szállítási határidő 13 munkanap
■ = A szállítási határidő 15 munkanap
■ = A szállítási határidő 20 munkanap

Szállítási határidő:
a márkakereskedő által megrendelt termékeket az itt megadott munkanapon belül szállítjuk a kereskedő telephelyére. A szállítási határidő számítása a rendelés-felvételt követő naptól indul. A határidők változtatásának jogát fenntartjuk.

Ne feledkezzen meg a tetőtéri ablakok karbantartásáról

A megfelelő működés, a hosszú élettartam és az Ön kényelme érdekében rendszeres karbantartást javaslunk.



Az ablak felületkezelése

A VELUX tetőtéri ablakokat tökéletesen impregnáljuk és felületkezeljük a gyártás során, ezért szappanos vízzel bátran tisztíthatja a felületeket. A fapelületek esetében lakkozás kb. négyévente szükséges vagy a körülményektől függően. Ehhez javítókészletet is kínálunk, melyben a gyári lakk található. A műanyag bevonatú ablakok nem igényelnek karbantartást, egyszerű háztartási tisztítószerrel letörölhetők a szennyeződések.



A forgópánt zsírozása

A könnyű és akadálytalan működés érdekében a forgópántot évente legalább egyszer érdemes zsírozni. A csúszó felületek korszerű műanyagokból, a fémszerkezetek pedig olyan felületkezeléssel készülnek, mely anyagok kiválóan ellenállnak a korróziónak.



Az ablak tisztítása

Fordítsa át az ablakszárnyat 180°-ban, és rögzítse tisztítóállásban a retesszel. Így módon az ablaküveg külső felületét is könnyen tisztíthatja belülről, és mindkét kezét szabadon használhatja.



A légszűrő tisztítása

A szárnyba épített szellőzőnyílás kivehető por- és rovarszűrő betétjét mosószeres vízben tisztíthatja meg a szennyeződésektől. A tok felső takarólemezában található szűrőt úgy veheti ki egyszerűen, ha a szárnyat teljesen körbefordítja és rögzíti a retesszel.



A burkolókeret tisztítása

Évente egyszer szabadítsa meg a burkolókeretet a ráakódott falevelektől annak érdekében, hogy az esővíz akadálytalanul lefolyhasson a vízelvezető elemeken.

Keresse a karbantartó és javítókészleteket az alkatresz.veluxshop.hu webáruházunkban, ahol VELUX termékeihez alkatrészeket is beszerezhet.

VELUX garancia



- Tetőtéri ablakok
- Burkolókeretek
- Beépítőtermékek
- Hőszigetelt felülvilágítók
- Fénycsatornák



- Tetőkibúvók
- Redőnyök
- Elektromos külső hővédő rolók
- Elektromos termékek
- VELUX ACTIVE beltéri klíma szabályozó



- Külső és belső árnyékolók
- Kézi távműködtetők
- Fénycsatorna kiegészítők

A VELUX garancia¹ részletes feltételeit a www.velux.hu oldalon a Jótállási feltételek menüpont alatt olvashatja.

¹ Garancia alatt jótállást értünk.

Rólunk

Több mint 30 éve Magyarországon



1986-ban alapítottuk meg első gyárunkat Fertődön, ahol kiváló minőségű tetőtéri ablakaink előállításán ma már több, mint ezer munkavállalónk dolgozik.

Büszkék vagyunk arra, hogy több, mint 30 éves múlttal rendelkezünk Magyarországon és a tetőtéri ablakok szegmensében piacvezető szerepet értünk el.

Termékeink mellett szolgáltatásaink minőségét és bővítését is szem előtt tartjuk.



Bemutatótermünk

Megtekintheti termékeinket budapesti bemutatótermünkben, ahol kollégáink részletes termékinformációkkal segítenek a kiválasztásban.

Cím: 1031 Budapest, Zsófia u. 1-3.

Nyitva: hétfő-csütörtök 8:00-16:30, péntek 8:00-16:00

Vevőszolgálatunk

Nyitvatartási időben csak egy telefon, és képzett kollégáinktól azonnal szakértő tanácsot kap a tetőtéri ablakok megvásárlása előtt és után is, de kényelmesen elküldheti kérdéseit e-mailen és weboldalunkon keresztül is.

telefon: +36 1 436 0601

e-mail: velux-h@velux.com

web: www.velux.hu/vasarlas/kapcsolat

Árajánlatunk

Küldje el tervrajzát, műszaki specifikációját vagy csak a vágyott ablakbeépítésre, ill. ablakcserére vonatkozó elképzeléseit és néhány órán belül elkészítjük listaáras árajánlatunkat Önnek. A beszerzéshez az otthonához közeli építőanyag-kereskedőket ajánlunk.

e-mail: rendeles@velux.com

Webáruházaink

Élvezze a kényelmes, otthonról történő vásárlás és házhoz szállítás előnyeit.

Árnyékolóit és redőnyeit on-line is megrendelheti: **www.veluxshop.hu**

VELUX termékeihez alkatrészeket interneten is beszerezhet: **alkatresz.veluxshop.hu**

Beépítő hálózatunk

Segítünk a hozzáértő szakember kiválasztásában. A VELUX termékek beépítésével kapcsolatban a kivitelezésben jártas szakértőink, az Ajánlott Beépítők segítségére számíthat.

Ajánlott Beépítők: **www.velux.hu/beepitok**

Országos szervizszolgálatunk

Szerviztechnikusaink az ország egész területén biztosítják a VELUX termékek szakszerű javítását. Bármilyen javítási feladat vagy minőségi üvegcsere esetén forduljon hozzánk.

Ha szükséges, kérjen helyszíni felmérést: **szerviz@velux.com**



VELUX Magyarország Kft.
1031 Budapest
Zsófia u. 1-3.
Telefon: +36 1 436 0601
Telefax: +36 1 436 0605
velux-h@velux.com
www.velux.hu
www.veluxshop.hu
alkatresz.veluxshop.hu
facebook.com/VELUXmagyarország
youtube.com/user/VELUXmagyarország

Az Ön kereskedője:

Számoljon velünk, állítsa össze bevásárlólis-
táját alkalmazásunk segítségével:
tetoablakajanlat.velux.hu

A katalógusban szereplő valamennyi ár a
VELUX Magyarország Kft. által forintban
meghatározott ajánlott fogyasztói ár.
Az áfa mértéke 27%. A tényleges eladási
árakról érdeklődjön a márkakereskedőknél
vagy a VELUX Ajánlott beépítőknél.

Életre keltyük a fényt 1942 óta



Árnyékolók és alkatrészek/helyettesítő
megoldások 25 évig



Garantáljuk a
minőséget



Támogatás és
segítség azonnal

#1

Világszinten
piacvezető

VELUX®