



lindab | velünk egyszerű az építés

Érvényes: 2018. augusztus 6-tól
V/11.2

Lindab **Árlista 2019**



Az ÁRLISTA-nkban található tájékoztatások nem teljeskörűek, további részletes termékinformációkért keresse munkatársainkat vagy látogasson el a www.lindab.hu oldalunkra.
Az Árlista árai Áfa nélkül értendőek! A változás jogát fenntartjuk!

Lindab Árlista

	Lindab Rainline <i>ereszcsatorna rendszer és kiegészítői</i>	3
	Lindab Topline <i>LPA cserepeslemezek és kiegészítőik</i>	9
	Lindab Seamline síklemezek és kiegészítőik <i>FOP-CO, PLX korcolt tetőfedés és L-SRP Click előkorcolt tetőprofilok</i>	13
	Lindab Coverline burkolati rendszerek <i>trapézlemezek, magasprofilok, szendvicspanelek és perforált profilok</i>	17
	Lindab kiegészítők és tartozékok <i>szegélyek, kötőelemek, tömítőprofilok, építési fóliák és egyéb tartozékok</i>	21
	Lindab Protectline tetőbiztonsági rendszer <i>csöves hófogó, hórács, tetőjárdák, tető- és fallétra</i>	30
	Lindab Construline <i>Z-C-U gerendák</i>	34



DuraFrost



Elite



Premium



Classic



Magestic

A Lindab színes bevonatos lemeztermékeit több bevonati osztályba sorolja, melyekre különböző átrozdásodási garanciát vállal.

Bevonati osztályokról és a garancia feltételeiről a "GARANCIALEVÉL" kulcsszó alatt talál honlapunkon teljeskörű tájékoztatást.

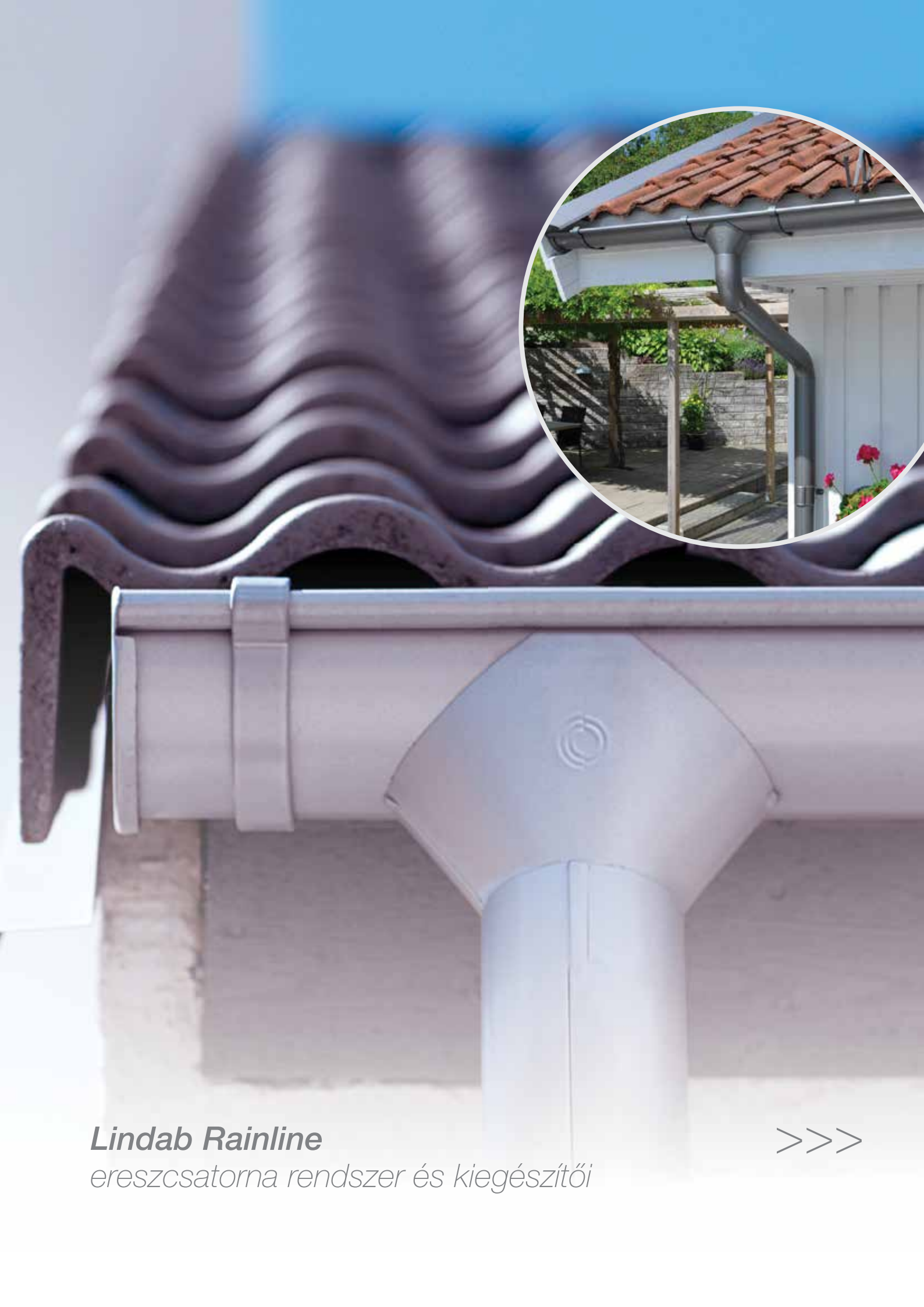

Lindab Rainline
ereszcsatorna rendszer és kiegészítői



Lindab Rainline ereszcatorna rendszer

Lindab Elite

FONTOS!

A cégünk által gyártott félkörszelvényű függő ereszcatorna névleges méreteinek megadása eltér a Magyarországon szokásostól.

















Tájékoztatásul megadjuk a hozzávetőlegesen megfelelő méreteket:

- 125 mm-es ereszcatorna megfelelő méretjele: 25
- 150 mm-es ereszcatorna megfelelő méretjele: 33
- 190 mm-es ereszcatorna megfelelő méretjele: 40























Az árak darabonkénti forint egységárak. Az ettől eltérő méretenkénti egységárakat külön jelöljük.

A Lindab Elite bevonati rendszerrel rendelkező Rainline termékcsalád minden egyes elemére a Lindab Kft. 30 év (rozsdásodás elleni) garanciát vállal, természetesen szakszerű kivitelezés és karbantartás mellett.

<p>R Félkörszelvényű függő ereszcatorna Szabványhosszak: 4 és 6 m</p> <table border="1"> <tr> <td>Névleges méret (mm)</td> <td>125</td> <td>150</td> <td>190</td> </tr> <tr> <td>Elite (Ft/m)</td> <td>1700</td> <td>2 210</td> <td>2 860</td> </tr> <tr> <td>Db/köteg</td> <td>1</td> <td>1</td> <td>1</td> </tr> </table> 	Névleges méret (mm)	125	150	190	Elite (Ft/m)	1700	2 210	2 860	Db/köteg	1	1	1	<p>SRÖR Lefolyócső, egyik végén szűkítve Szabványhosszak: 3 és 5 m</p> <table border="1"> <tr> <td>Névleges csőátmérő (mm)</td> <td>87</td> <td>100</td> <td>120</td> </tr> <tr> <td>Elite (Ft/m)</td> <td>2 210</td> <td>2 660</td> <td>4 665</td> </tr> <tr> <td colspan="4">A 120-as méret lemezvastagsága: 0,7 mm</td> </tr> <tr> <td>Db/köteg</td> <td>1</td> <td>1</td> <td>1</td> </tr> </table> 	Névleges csőátmérő (mm)	87	100	120	Elite (Ft/m)	2 210	2 660	4 665	A 120-as méret lemezvastagsága: 0,7 mm				Db/köteg	1	1	1
Névleges méret (mm)	125	150	190																										
Elite (Ft/m)	1700	2 210	2 860																										
Db/köteg	1	1	1																										
Névleges csőátmérő (mm)	87	100	120																										
Elite (Ft/m)	2 210	2 660	4 665																										
A 120-as méret lemezvastagsága: 0,7 mm																													
Db/köteg	1	1	1																										
<p>BR05 Csatornatartó szegecselt rögzítőnyelvel félkörszelvényű függő ereszcatornához, L=50 mm</p> <table border="1"> <tr> <td>Névleges méret (mm)</td> <td>125</td> <td>150</td> </tr> <tr> <td>Porszórt (Ft/db)</td> <td>800</td> <td>865</td> </tr> <tr> <td>Db/karton</td> <td>50</td> <td>50</td> </tr> </table> <p>Színek: fekete, sötétszürke, barna, téglavörös, sötétbordó</p> 	Névleges méret (mm)	125	150	Porszórt (Ft/db)	800	865	Db/karton	50	50	<p>KFL Csatornatartó bepattintós rögzítéssel, félkörszelvényű függő ereszcatornához, hossza: L=196 mm</p> <table border="1"> <tr> <td>Névleges méret (mm)</td> <td>125</td> <td>150</td> </tr> <tr> <td>Porszórt (Ft/db)</td> <td>1 010</td> <td>1 080</td> </tr> <tr> <td>Db/karton</td> <td>50</td> <td>40</td> </tr> </table> 	Névleges méret (mm)	125	150	Porszórt (Ft/db)	1 010	1 080	Db/karton	50	40										
Névleges méret (mm)	125	150																											
Porszórt (Ft/db)	800	865																											
Db/karton	50	50																											
Névleges méret (mm)	125	150																											
Porszórt (Ft/db)	1 010	1 080																											
Db/karton	50	40																											
<p>K07 Csatornatartó szegecselt rögzítőnyelvel félkörszelvényű függő ereszcatornához, L=70 mm</p> <table border="1"> <tr> <td>Névleges méret (mm)</td> <td>125</td> <td>150</td> </tr> <tr> <td>Porszórt (Ft/db)</td> <td>895</td> <td>970</td> </tr> </table> <p>Rézvörös színben nem kapható!</p> <table border="1"> <tr> <td>Db/karton</td> <td>50</td> <td>50</td> </tr> </table> 	Névleges méret (mm)	125	150	Porszórt (Ft/db)	895	970	Db/karton	50	50	<p>BRL Csatornatartó bepattintós rögzítéssel, félkörszelvényű függő ereszcatornához, hossza: L=210 mm</p> <table border="1"> <tr> <td>Névleges méret (mm)</td> <td>125</td> <td>150</td> </tr> <tr> <td>Porszórt (Ft/db)</td> <td>780</td> <td>860</td> </tr> <tr> <td>Db/karton</td> <td>50</td> <td>50</td> </tr> </table> <p>Színek: fekete, sötétszürke, barna, téglavörös, sötétbordó</p> 	Névleges méret (mm)	125	150	Porszórt (Ft/db)	780	860	Db/karton	50	50										
Névleges méret (mm)	125	150																											
Porszórt (Ft/db)	895	970																											
Db/karton	50	50																											
Névleges méret (mm)	125	150																											
Porszórt (Ft/db)	780	860																											
Db/karton	50	50																											
<p>K11 Csatornatartó szegecselt rögzítőnyelvel félkörszelvényű függő ereszcatornához, 27° tetőlejtéshez</p> <table border="1"> <tr> <td>Névleges méret (mm)</td> <td>125</td> <td>150</td> </tr> <tr> <td>Porszórt (Ft/db)</td> <td>1 220</td> <td>1 300</td> </tr> <tr> <td>Db/karton</td> <td>50</td> <td>50</td> </tr> </table> 	Névleges méret (mm)	125	150	Porszórt (Ft/db)	1 220	1 300	Db/karton	50	50	<p>KFK Csatornatartó bepattintós rögzítéssel, félkörszelvényű függő ereszcatornához, függőleges homlokdeszkához</p> <table border="1"> <tr> <td>Névleges méret (mm)</td> <td>125</td> <td>150</td> </tr> <tr> <td>Porszórt (Ft/db)</td> <td>865</td> <td>910</td> </tr> <tr> <td>Db/karton</td> <td>50</td> <td>50</td> </tr> </table> 	Névleges méret (mm)	125	150	Porszórt (Ft/db)	865	910	Db/karton	50	50										
Névleges méret (mm)	125	150																											
Porszórt (Ft/db)	1 220	1 300																											
Db/karton	50	50																											
Névleges méret (mm)	125	150																											
Porszórt (Ft/db)	865	910																											
Db/karton	50	50																											
<p>K21 Csatornatartó szegecselt rögzítőnyelvel félkörszelvényű függő ereszcatornához, L=210 mm</p> <table border="1"> <tr> <td>Névleges méret (mm)</td> <td>125</td> <td>150</td> </tr> <tr> <td>Porszórt (Ft/db)</td> <td>1 120</td> <td>1 215</td> </tr> <tr> <td>Db/karton</td> <td>50</td> <td>50</td> </tr> </table> 	Névleges méret (mm)	125	150	Porszórt (Ft/db)	1 120	1 215	Db/karton	50	50	<p>KPK Csatornatartó bepattintós rögzítéssel, félkörszelvényű függő ereszcatornához, függőleges homlokdeszkához</p> <table border="1"> <tr> <td>Névleges méret (mm)</td> <td>125</td> <td>150</td> </tr> <tr> <td>Elite (Ft/db)</td> <td>695</td> <td>755</td> </tr> <tr> <td>Db/karton</td> <td>50</td> <td>50</td> </tr> </table> 	Névleges méret (mm)	125	150	Elite (Ft/db)	695	755	Db/karton	50	50										
Névleges méret (mm)	125	150																											
Porszórt (Ft/db)	1 120	1 215																											
Db/karton	50	50																											
Névleges méret (mm)	125	150																											
Elite (Ft/db)	695	755																											
Db/karton	50	50																											
<p>K33 Csatornatartó szegecselt rögzítőnyelvel félkörszelvényű függő ereszcatornához, L=330 mm</p> <table border="1"> <tr> <td>Névleges méret (mm)</td> <td>190</td> </tr> <tr> <td>Porszórt</td> <td>2 350</td> </tr> <tr> <td>Db/karton</td> <td>18</td> </tr> </table> 	Névleges méret (mm)	190	Porszórt	2 350	Db/karton	18	<p>TB Fedőkengyel félkörös csatornatartóhoz</p> <table border="1"> <tr> <td>Névleges méret (mm)</td> <td>125</td> <td>150</td> </tr> <tr> <td>Porszórt</td> <td>795</td> <td>905</td> </tr> <tr> <td>Db/karton</td> <td>50</td> <td>50</td> </tr> </table> 	Névleges méret (mm)	125	150	Porszórt	795	905	Db/karton	50	50													
Névleges méret (mm)	190																												
Porszórt	2 350																												
Db/karton	18																												
Névleges méret (mm)	125	150																											
Porszórt	795	905																											
Db/karton	50	50																											
<p>K40 Csatornatartó szegecselt rögzítőnyelvel félkörszelvényű függő ereszcatornához, L=400 mm</p> <table border="1"> <tr> <td>Névleges méret (mm)</td> <td>125</td> <td>150</td> </tr> <tr> <td>Porszórt (Ft/db)</td> <td>1 620</td> <td>1 750</td> </tr> <tr> <td>Db/karton</td> <td>12</td> <td>12</td> </tr> </table> 	Névleges méret (mm)	125	150	Porszórt (Ft/db)	1 620	1 750	Db/karton	12	12	<p>FRK Fekvő ereszcatornatartó</p> <table border="1"> <tr> <td>Porszórt (Ft/db)</td> <td>1 525</td> </tr> <tr> <td>Db/karton</td> <td>50</td> </tr> </table> <p>Szállítási határidő: 3 hét</p> 	Porszórt (Ft/db)	1 525	Db/karton	50															
Névleges méret (mm)	125	150																											
Porszórt (Ft/db)	1 620	1 750																											
Db/karton	12	12																											
Porszórt (Ft/db)	1 525																												
Db/karton	50																												
<p>STAG Függesztőszalag félkörszelvényű, 125 és 150-es függő ereszcatornához</p> <table border="1"> <tr> <td>Porszórt</td> <td>495</td> </tr> <tr> <td>Db/karton</td> <td>50</td> </tr> </table> 	Porszórt	495	Db/karton	50	<p>KBO Csatornatartó hajlító</p> <table border="1"> <tr> <td>Elektronikusan galvanizált</td> <td>26 500</td> </tr> </table> 	Elektronikusan galvanizált	26 500																						
Porszórt	495																												
Db/karton	50																												
Elektronikusan galvanizált	26 500																												

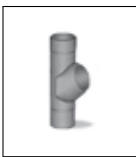
Az árlista árai Áfa nélkül értendők!



Lindab Rainline ereszcatorna rendszer

<p>RSK Ereszcatornatoldó-elem gumitömítéssel</p> <table border="1"> <tr> <td>Névleges méret (mm)</td> <td>125</td> <td>150</td> </tr> <tr> <td>Elite (Ft/db)</td> <td>1 340</td> <td>1 435</td> </tr> <tr> <td>Db/karton</td> <td>20</td> <td>20</td> </tr> </table> 	Névleges méret (mm)	125	150	Elite (Ft/db)	1 340	1 435	Db/karton	20	20	<p>RGV (bal)/RGH (jobb) Ereszcatorna véglemez, betolható</p> <table border="1"> <tr> <td>Névleges méret (mm)</td> <td>190</td> </tr> <tr> <td>Porszórt (Ft/db)</td> <td>2 065</td> </tr> <tr> <td>Db/karton</td> <td>25</td> </tr> </table> <p>Rendelésnél kérjük a jobb vagy bal oldali kivittelt megadni.</p> 	Névleges méret (mm)	190	Porszórt (Ft/db)	2 065	Db/karton	25														
Névleges méret (mm)	125	150																												
Elite (Ft/db)	1 340	1 435																												
Db/karton	20	20																												
Névleges méret (mm)	190																													
Porszórt (Ft/db)	2 065																													
Db/karton	25																													
<p>SOK Betorkolócsonk, félkörszelvényű függő ereszcatornához</p> <table border="1"> <tr> <td>Névleges méret (mm)</td> <td>190*</td> </tr> <tr> <td>Elite (Ft/db)</td> <td>7 630</td> </tr> <tr> <td>Db/karton</td> <td>6</td> </tr> </table> <p>* A lefolyócső Ø 100 vagy 120 mm lehet.</p> 	Névleges méret (mm)	190*	Elite (Ft/db)	7 630	Db/karton	6	<p>RG Ereszcatorna véglemez, önzáró</p> <table border="1"> <tr> <td>Névleges méret (mm)</td> <td>125</td> <td>150</td> </tr> <tr> <td>Elite (Ft/db)</td> <td>890</td> <td>975</td> </tr> <tr> <td>Db/karton</td> <td>24</td> <td>24</td> </tr> </table> 	Névleges méret (mm)	125	150	Elite (Ft/db)	890	975	Db/karton	24	24														
Névleges méret (mm)	190*																													
Elite (Ft/db)	7 630																													
Db/karton	6																													
Névleges méret (mm)	125	150																												
Elite (Ft/db)	890	975																												
Db/karton	24	24																												
<p>OMV Ereszcatorna betorkoló csonk</p> <table border="1"> <tr> <td>Névleges méret (mm)</td> <td>125¹⁾</td> <td>150²⁾</td> </tr> <tr> <td>Elite (Ft/db)</td> <td>2 440</td> <td>2 940</td> </tr> <tr> <td>Db/karton</td> <td>15</td> <td>15</td> </tr> </table> <p>1) A lefolyócső Ø 87 vagy 100 mm lehet. 2) A lefolyócső Ø 87, 100 vagy 120 mm lehet.</p> 	Névleges méret (mm)	125 ¹⁾	150 ²⁾	Elite (Ft/db)	2 440	2 940	Db/karton	15	15	<p>RVI/RVY Ereszcatorna-szöglet (belső/külső) félkörszelvényű függő ereszcatornához, egyben préselt 90°-os szögben</p> <table border="1"> <tr> <td>Névleges méret</td> <td>125</td> <td>150</td> <td>190*</td> </tr> <tr> <td>L külső (mm)</td> <td>300</td> <td>300</td> <td>500</td> </tr> <tr> <td>Elite (Ft/db)</td> <td>5 450</td> <td>6 450</td> <td>11 400</td> </tr> <tr> <td>Db/karton</td> <td>5</td> <td>5</td> <td>2</td> </tr> </table> <p>RVI belső</p> 	Névleges méret	125	150	190*	L külső (mm)	300	300	500	Elite (Ft/db)	5 450	6 450	11 400	Db/karton	5	5	2				
Névleges méret (mm)	125 ¹⁾	150 ²⁾																												
Elite (Ft/db)	2 440	2 940																												
Db/karton	15	15																												
Névleges méret	125	150	190*																											
L külső (mm)	300	300	500																											
Elite (Ft/db)	5 450	6 450	11 400																											
Db/karton	5	5	2																											
<p>VATK Vízyűjtőtölcsér lefolyócsőhöz</p> <table border="1"> <tr> <td>Névleges csőátmérő (mm)</td> <td>100</td> <td>120*</td> </tr> <tr> <td>Elite (Ft/db)</td> <td>13 430</td> <td>14 580</td> </tr> <tr> <td>Db/karton</td> <td>5</td> <td>5</td> </tr> </table> 	Névleges csőátmérő (mm)	100	120*	Elite (Ft/db)	13 430	14 580	Db/karton	5	5	<p>45°-os szög esetén 35% felár. Speciális szög esetén (Ft/db) 13 800 19 200 28 500 Szállítási határidő: 3 hét.</p> <p>Kérjük a megrendeléseken feltüntetni, hogy külső vagy belső szöglet. 190-es méret forrasztott kivitelű.</p> <p>RVY külső</p> 																				
Névleges csőátmérő (mm)	100	120*																												
Elite (Ft/db)	13 430	14 580																												
Db/karton	5	5																												
<p>DVSIL Csatorna csatlakozócső szűrőbetét</p> <table border="1"> <tr> <td>Névleges csőátmérő (mm)</td> <td>független</td> </tr> <tr> <td>Rozsdamentes (Ft/db)</td> <td>6 320</td> </tr> <tr> <td>Db/karton</td> <td>10</td> </tr> </table> 	Névleges csőátmérő (mm)	független	Rozsdamentes (Ft/db)	6 320	Db/karton	10	<p>ÖSK Túlfolyásgátló félkörszelvényű függő ereszcatornához, belső ereszcsozglethez</p> <table border="1"> <tr> <td>Elite (Ft/db)</td> <td>6 350</td> </tr> <tr> <td>Db/karton</td> <td>10</td> </tr> </table> <p>Minden ereszmérethez megfelel.</p> 	Elite (Ft/db)	6 350	Db/karton	10																			
Névleges csőátmérő (mm)	független																													
Rozsdamentes (Ft/db)	6 320																													
Db/karton	10																													
Elite (Ft/db)	6 350																													
Db/karton	10																													
<p>MST Lefolyócső közdarab mindkét végén szűkítve, toldás céljára L=1000 mm</p> <table border="1"> <tr> <td>Névleges csőátmérő (mm)</td> <td>87</td> <td>100</td> <td>120</td> </tr> <tr> <td>Elite (Ft/db)</td> <td>2 590</td> <td>3 085</td> <td>5 810</td> </tr> <tr> <td>Db/karton</td> <td>12</td> <td>16</td> <td>9</td> </tr> </table> 	Névleges csőátmérő (mm)	87	100	120	Elite (Ft/db)	2 590	3 085	5 810	Db/karton	12	16	9	<p>ÖSKR Túlfolyásgátló félkörszelvényű függő ereszcatornához, egyenes függő ereszhez</p> <table border="1"> <tr> <td>Névleges méret (mm)</td> <td>125</td> <td>150</td> </tr> <tr> <td>Elite (Ft/db)</td> <td>5 900</td> <td>6 480</td> </tr> <tr> <td>Db/karton</td> <td>5</td> <td>5</td> </tr> </table> 	Névleges méret (mm)	125	150	Elite (Ft/db)	5 900	6 480	Db/karton	5	5								
Névleges csőátmérő (mm)	87	100	120																											
Elite (Ft/db)	2 590	3 085	5 810																											
Db/karton	12	16	9																											
Névleges méret (mm)	125	150																												
Elite (Ft/db)	5 900	6 480																												
Db/karton	5	5																												
<p>BK 70° csőkönyök, kúpos csatlakoztatással a lefolyócsőhöz</p> <table border="1"> <tr> <td>Névleges csőátmérő (mm)</td> <td>87</td> <td>100</td> <td>120</td> </tr> <tr> <td>Elite (Ft/db)</td> <td>2 550</td> <td>3 310</td> <td>4 345</td> </tr> <tr> <td>Db/karton</td> <td>20</td> <td>20</td> <td>15</td> </tr> </table> 	Névleges csőátmérő (mm)	87	100	120	Elite (Ft/db)	2 550	3 310	4 345	Db/karton	20	20	15	<p>SV Lefolyócső tartóbilincs</p> <table border="1"> <tr> <td>Névleges csőátmérő (mm)</td> <td>87</td> <td>100</td> <td>120</td> </tr> <tr> <td>Elite (Ft/db)</td> <td>835</td> <td>925</td> <td>1 180</td> </tr> <tr> <td>Db/karton</td> <td>20</td> <td>20</td> <td>20</td> </tr> </table> <p>Nyitott állapot SST-vel összeszerelve</p> 	Névleges csőátmérő (mm)	87	100	120	Elite (Ft/db)	835	925	1 180	Db/karton	20	20	20					
Névleges csőátmérő (mm)	87	100	120																											
Elite (Ft/db)	2 550	3 310	4 345																											
Db/karton	20	20	15																											
Névleges csőátmérő (mm)	87	100	120																											
Elite (Ft/db)	835	925	1 180																											
Db/karton	20	20	20																											
<p>BK 85° csőkönyök, kúpos kialakítással a lefolyócsőhöz, 85°-os csőív hajlással</p> <table border="1"> <tr> <td>Névleges csőátmérő (mm)</td> <td>87*</td> <td>100</td> </tr> <tr> <td>Elite (Ft/db)</td> <td>4 630</td> <td>4 850</td> </tr> <tr> <td>Db/karton</td> <td>20</td> <td>15</td> </tr> </table> 	Névleges csőátmérő (mm)	87*	100	Elite (Ft/db)	4 630	4 850	Db/karton	20	15	<p>SST Tüske</p> <table border="1"> <tr> <td>Hossz (mm)</td> <td>125</td> <td>175</td> <td>250</td> <td>300</td> </tr> <tr> <td>Galvanizált (Ft/db)</td> <td>680</td> <td>830</td> <td>1 260</td> <td>1 420</td> </tr> <tr> <td>Festett</td> <td>1 075</td> <td>1 215</td> <td>1 630</td> <td>1 850</td> </tr> <tr> <td>Db/karton</td> <td>20</td> <td>20</td> <td>20</td> <td>20</td> </tr> </table> 	Hossz (mm)	125	175	250	300	Galvanizált (Ft/db)	680	830	1 260	1 420	Festett	1 075	1 215	1 630	1 850	Db/karton	20	20	20	20
Névleges csőátmérő (mm)	87*	100																												
Elite (Ft/db)	4 630	4 850																												
Db/karton	20	15																												
Hossz (mm)	125	175	250	300																										
Galvanizált (Ft/db)	680	830	1 260	1 420																										
Festett	1 075	1 215	1 630	1 850																										
Db/karton	20	20	20	20																										
<p>GRÖR Elágazás lefolyócsőhöz</p> <table border="1"> <tr> <td>Névleges csőátmérő (mm)</td> <td>87</td> <td>100</td> </tr> <tr> <td>Elite</td> <td>10 750</td> <td>11 960</td> </tr> <tr> <td>Db/karton</td> <td>4</td> <td>4</td> </tr> </table> 	Névleges csőátmérő (mm)	87	100	Elite	10 750	11 960	Db/karton	4	4	<p>SSVU Lefolyócső tartóbilincs rögzítőfüllel</p> <table border="1"> <tr> <td>Névleges csőátmérő (mm)</td> <td>87</td> <td>100</td> <td>120</td> </tr> <tr> <td>Elite</td> <td>785</td> <td>915</td> <td>1 205</td> </tr> <tr> <td>Db/karton</td> <td>20</td> <td>20</td> <td>20</td> </tr> </table> 	Névleges csőátmérő (mm)	87	100	120	Elite	785	915	1 205	Db/karton	20	20	20								
Névleges csőátmérő (mm)	87	100																												
Elite	10 750	11 960																												
Db/karton	4	4																												
Névleges csőátmérő (mm)	87	100	120																											
Elite	785	915	1 205																											
Db/karton	20	20	20																											
<p>FUTK Lehajtható kifolyó lefolyócsőhöz</p> <table border="1"> <tr> <td>Névleges csőátmérő (mm)</td> <td>87</td> <td>100</td> </tr> <tr> <td>Elite (Ft/db)</td> <td>8 495</td> <td>9 210</td> </tr> <tr> <td>Db/karton</td> <td>4</td> <td>4</td> </tr> </table> 	Névleges csőátmérő (mm)	87	100	Elite (Ft/db)	8 495	9 210	Db/karton	4	4	<p>UTK Kifolyókönyök peremezett végű</p> <table border="1"> <tr> <td>Névleges csőátmérő (mm)</td> <td>87</td> <td>100</td> <td>120</td> </tr> <tr> <td>Elite (Ft/db)</td> <td>3 300</td> <td>3 800</td> <td>6 800</td> </tr> <tr> <td>Db/karton</td> <td>12</td> <td>10</td> <td>10</td> </tr> </table> 	Névleges csőátmérő (mm)	87	100	120	Elite (Ft/db)	3 300	3 800	6 800	Db/karton	12	10	10								
Névleges csőátmérő (mm)	87	100																												
Elite (Ft/db)	8 495	9 210																												
Db/karton	4	4																												
Névleges csőátmérő (mm)	87	100	120																											
Elite (Ft/db)	3 300	3 800	6 800																											
Db/karton	12	10	10																											





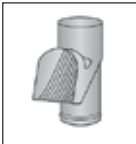

*Szállítási határidő: 3 hét.

Az árlista árai Áfa nélkül értendők!

Lindab Rainline ereszcatorna rendszer

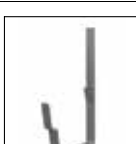
SOKN Lefolyócső lábatkikerülő elem Névleges csőátmérő (mm) 87 100 Elite (Ft/db) 9 620 10 440 Db/karton 15 16		SRÖRM Lefolyócső-toldó karmantyú Névleges csőátmérő (mm) 87 100 Elite (Ft/db) 1 610 2 315 Db/karton 50 40	
SHO Kifolyókönyök merevített végű Névleges méret (mm) 87 100 Elite (Ft/db) 2 450 3 220 Db/karton 20 20 Színek: fekete, sötétszürke, barna, téglavörös, sötétbordó		SLS Szűrőfej lefolyócsőhöz, max. Ø 100 mm Műanyag (Ft/db) 4 570 Db/karton 10 A csatorna rendszer színeiben kapható.	
RT Tisztítótolcsér lefolyócsőhöz Ø 100 Műanyag (Ft/db) 2 650 Db/karton 10 Az alsó rész illeszkedik a szabványos csatornacsatlakozóhoz. A csatorna rendszer színeiben kapható.		MRT Szűkítőtolcsér Műanyag (Ft/db) 795 A szabványostól eltérő csatornacsőhöz történő csatlakoztatásra (Ø 105, 100, 95, 83) Db/karton 10 A csatorna rendszer színeiben kapható.	
BUTK Csatorna levezetőcső lefolyócsőhöz Névleges csőátmérő (mm) 87 100 Elite (Ft/db) 3 700 5 900 Db/karton 12 10			

Lindab Rainline 140-es szögletes ereszcatorna rendszer

RTRA szögletes függő ereszcatorna Szabványhosszak: 3 és 4 m. Magestic (Ft/m) 4 550 Elit bevonatos (Ft/m) 5 680 Db/köteg 1 Súly/fm (kg) 1,56		RTK07 szögletes ereszcatornatartó szegecselt rögzítőnyelvvél L=70 mm Magestic (Ft/db) 1 720 Pórszort (Ft/db) 2 150 Db/karton 50 Súly/db (kg) 0,30	
RTGH (jobbos) / RTGV (balos) szögletes ereszcatorna végelem Magestic (Ft/db) 3 410 Pórszort (Ft/db) 4 260 Db/karton 25 Súly/db (kg) 0,15		RTK21 szögletes ereszcatornatartó szegecselt rögzítőnyelvvél L=210 mm Magestic (Ft/db) 2 120 Pórszort (Ft/db) 2 650 Db/karton 40 Súly/db (kg) 0,46	
RTSK szögletes ereszcatornatoldó-elem gumitömítéssel Magestic (Ft/db) 3 780 Elit bevonatos (Ft/db) 4 720 Db/karton 20 Súly/db (kg) 0,22		RTOK szögletes ereszcatorna betorkolócsonk Névleges méret (mm) 140 87/100/120 Magestic (Ft/db) 7 850 Elit bevonatos (Ft/db) 9 670 Db/karton 10 Súly/db (kg) 0,44	
RTVI (belső) / RTVY (külső) szögletes ereszcatorna-szöglet 90°-os szögben Magestic (Ft/db) 17 500 Elit bevonatos (Ft/db) 21 800 Db/karton 4 Súly/db (kg) 1,22			

Szögletes ereszcatorna rendszer szállítási határideje 3 hét.

A Lindab Rainline ereszcatorna rendszer standard színei:

Lindab szín	Lindab színkód	Félkör szelvény csatornarendszer							Szögletes 140 méretben
		125/87 méretben	125/100 méretben	150/87 méretben	150/100 méretben	150/120 méretben	190/100 méretben	190/120 méretben	
fehér	001	x	x	x	x	x	x*	x	x*
fekete	015	x*	x*	x*	x	x*	x*	x*	x*
grafitszürke	035	x*	x*	x*	x				
antracitmetál	044	x*	x*	x*	x	x*	x*	x*	x*
antracit matt	044M	x*	x*	x*	x*				
ezüst	045	x	x	x	x	x	x*	x	x*
sötétszürke	087	x	x	x	x	x	x*	x	x*
barna	434	x	x	x	x	x	x*	x*	x*
téglavörös	742	x	x	x	x	x	x*	x*	x*
sötétbordó	750	x	x	x	x	x*	x*	x*	x*
rézvörös	778	x	x	x	x	x*	x*	x*	x*

Az árlista árai Áfa nélkül értendők!

Lindab Magestic Natúr, Zn-Mg bevonattal ellátott ereszcatorna rendszer

FONTOS!

A cégünk által gyártott félkörszelvényű függő ereszcatorna névleges méreteinek megadása eltér a Magyarországon szokásostól.

Tájékoztatóként megadjuk a hozzávetőlegesen megfelelő méreteket:

- 125 mm-es ereszcatorna megfelelő méretjele: 25
- 150 mm-es ereszcatorna megfelelő méretjele: 33

Az árak darabonkénti forint egységárak. Az ettől eltérő méretenkénti egységárakat külön jelöljük.













<p>R Félkörszelvényű függő ereszcatorna Szabványhosszak: 4 és 6 m</p> <table border="1"> <tr> <td>Névleges méret (mm)</td> <td>125*</td> <td>150</td> </tr> <tr> <td>Magestic (Ft/m)</td> <td>1 310</td> <td>1 640</td> </tr> <tr> <td>Db/köteg</td> <td>1</td> <td>1</td> </tr> </table>	Névleges méret (mm)	125*	150	Magestic (Ft/m)	1 310	1 640	Db/köteg	1	1		<p>SRÖR Lefolyócső, egyik végén szűkítve Szabványhosszak: 3 és 5 m</p> <table border="1"> <tr> <td>Névleges csőátmérő (mm)</td> <td>87*</td> <td>100</td> </tr> <tr> <td>Magestic (Ft/m)</td> <td>1 635</td> <td>1 940</td> </tr> <tr> <td>Db/köteg</td> <td>1</td> <td>1</td> </tr> </table>	Névleges csőátmérő (mm)	87*	100	Magestic (Ft/m)	1 635	1 940	Db/köteg	1	1	
Névleges méret (mm)	125*	150																			
Magestic (Ft/m)	1 310	1 640																			
Db/köteg	1	1																			
Névleges csőátmérő (mm)	87*	100																			
Magestic (Ft/m)	1 635	1 940																			
Db/köteg	1	1																			
<p>K07 Csatornatartó szegecselt rögzítőnyelvel félkörszelvényű függő ereszcatornához, L=70 mm</p> <table border="1"> <tr> <td>Névleges méret (mm)</td> <td>125*</td> <td>150</td> </tr> <tr> <td>Magestic (Ft/db)</td> <td>465</td> <td>505</td> </tr> <tr> <td>Db/karton</td> <td>50</td> <td>50</td> </tr> </table>	Névleges méret (mm)	125*	150	Magestic (Ft/db)	465	505	Db/karton	50	50		<p>OMV Ereszcatorna betorkoló csonk</p> <table border="1"> <tr> <td>Névleges méret (mm)</td> <td>125¹⁾*</td> <td>150²⁾</td> </tr> <tr> <td>Magestic (Ft/db)</td> <td>1 250</td> <td>1 470</td> </tr> <tr> <td>Db/karton</td> <td>15</td> <td>15</td> </tr> </table> <p>1) A lefolyócső Ø 87 vagy 100 mm lehet. 2) A lefolyócső Ø 87 vagy 100 mm lehet.</p>	Névleges méret (mm)	125 ¹⁾ *	150 ²⁾	Magestic (Ft/db)	1 250	1 470	Db/karton	15	15	
Névleges méret (mm)	125*	150																			
Magestic (Ft/db)	465	505																			
Db/karton	50	50																			
Névleges méret (mm)	125 ¹⁾ *	150 ²⁾																			
Magestic (Ft/db)	1 250	1 470																			
Db/karton	15	15																			
<p>K21 Csatornatartó szegecselt rögzítőnyelvel félkörszelvényű függő ereszcatornához, L=210 mm</p> <table border="1"> <tr> <td>Névleges méret (mm)</td> <td>125*</td> <td>150</td> </tr> <tr> <td>Magestic (Ft/db)</td> <td>570</td> <td>620</td> </tr> <tr> <td>Db/karton</td> <td>50</td> <td>50</td> </tr> </table>	Névleges méret (mm)	125*	150	Magestic (Ft/db)	570	620	Db/karton	50	50		<p>VATK Vízyűjtőtölcsér lefolyócsőhöz</p> <table border="1"> <tr> <td>Névleges csőátmérő (mm)</td> <td>87*</td> <td>100</td> </tr> <tr> <td>Magestic (Ft/db)</td> <td>6 540</td> <td>6 760</td> </tr> <tr> <td>Db/karton</td> <td>5</td> <td>5</td> </tr> </table>	Névleges csőátmérő (mm)	87*	100	Magestic (Ft/db)	6 540	6 760	Db/karton	5	5	
Névleges méret (mm)	125*	150																			
Magestic (Ft/db)	570	620																			
Db/karton	50	50																			
Névleges csőátmérő (mm)	87*	100																			
Magestic (Ft/db)	6 540	6 760																			
Db/karton	5	5																			
<p>RSK Ereszcatornatoldó-elem gumitömítéssel</p> <table border="1"> <tr> <td>Névleges méret (mm)</td> <td>125*</td> <td>150</td> </tr> <tr> <td>Magestic (Ft/db)</td> <td>690</td> <td>730</td> </tr> <tr> <td>Db/karton</td> <td>20</td> <td>20</td> </tr> </table>	Névleges méret (mm)	125*	150	Magestic (Ft/db)	690	730	Db/karton	20	20		<p>MST Lefolyócső közdarab mindkét végén szűkítve, toldás céljára L=1000 mm</p> <table border="1"> <tr> <td>Névleges csőátmérő (mm)</td> <td>87*</td> <td>100</td> </tr> <tr> <td>Magestic (Ft/db)</td> <td>1 820</td> <td>2 180</td> </tr> <tr> <td>Db/karton</td> <td>12</td> <td>16</td> </tr> </table>	Névleges csőátmérő (mm)	87*	100	Magestic (Ft/db)	1 820	2 180	Db/karton	12	16	
Névleges méret (mm)	125*	150																			
Magestic (Ft/db)	690	730																			
Db/karton	20	20																			
Névleges csőátmérő (mm)	87*	100																			
Magestic (Ft/db)	1 820	2 180																			
Db/karton	12	16																			
<p>KFL Csatornatartó bepattintós rögzítéssel, félkörszelvényű függő ereszcatornához, hossza: L=196 mm</p> <table border="1"> <tr> <td>Névleges méret (mm)</td> <td>125*</td> <td>150</td> </tr> <tr> <td>Magestic (Ft/db)</td> <td>525</td> <td>555</td> </tr> <tr> <td>Db/karton</td> <td>50</td> <td>40</td> </tr> </table>	Névleges méret (mm)	125*	150	Magestic (Ft/db)	525	555	Db/karton	50	40		<p>BK 70° csőkönyök, kúpos csatlakoztatással a lefolyócsőhöz</p> <table border="1"> <tr> <td>Névleges csőátmérő (mm)</td> <td>87*</td> <td>100</td> </tr> <tr> <td>Magestic (Ft/db)</td> <td>1 310</td> <td>1 665</td> </tr> <tr> <td>Db/karton</td> <td>20</td> <td>20</td> </tr> </table>	Névleges csőátmérő (mm)	87*	100	Magestic (Ft/db)	1 310	1 665	Db/karton	20	20	
Névleges méret (mm)	125*	150																			
Magestic (Ft/db)	525	555																			
Db/karton	50	40																			
Névleges csőátmérő (mm)	87*	100																			
Magestic (Ft/db)	1 310	1 665																			
Db/karton	20	20																			
<p>KFK Csatornatartó bepattintós rögzítéssel, félkörszelvényű függő ereszcatornához, függőleges homlokdeszkához</p> <table border="1"> <tr> <td>Névleges méret (mm)</td> <td>125*</td> <td>150</td> </tr> <tr> <td>Magestic (Ft/db)</td> <td>445</td> <td>480</td> </tr> <tr> <td>Db/karton</td> <td>50</td> <td>50</td> </tr> </table>	Névleges méret (mm)	125*	150	Magestic (Ft/db)	445	480	Db/karton	50	50		<p>GRÖR Elágazás lefolyócsőhöz</p> <table border="1"> <tr> <td>Névleges csőátmérő (mm)</td> <td>87*</td> <td>100</td> </tr> <tr> <td>Magestic (Ft/db)</td> <td>5 395</td> <td>5 995</td> </tr> <tr> <td>Db/karton</td> <td>4</td> <td>4</td> </tr> </table>	Névleges csőátmérő (mm)	87*	100	Magestic (Ft/db)	5 395	5 995	Db/karton	4	4	
Névleges méret (mm)	125*	150																			
Magestic (Ft/db)	445	480																			
Db/karton	50	50																			
Névleges csőátmérő (mm)	87*	100																			
Magestic (Ft/db)	5 395	5 995																			
Db/karton	4	4																			
<p>KPK Csatornatartó bepattintós rögzítéssel, félkörszelvényű függő ereszcatornához, függőleges homlokdeszkához</p> <table border="1"> <tr> <td>Névleges méret (mm)</td> <td>125*</td> <td>150</td> </tr> <tr> <td>Magestic (Ft/db)</td> <td>365</td> <td>390</td> </tr> <tr> <td>Db/karton</td> <td>50</td> <td>50</td> </tr> </table>	Névleges méret (mm)	125*	150	Magestic (Ft/db)	365	390	Db/karton	50	50		<p>FUTK Lehajtható kifolyó lefolyócsőhöz</p> <table border="1"> <tr> <td>Névleges csőátmérő (mm)</td> <td>87*</td> <td>100</td> </tr> <tr> <td>Magestic (Ft/db)</td> <td>4 250</td> <td>4 580</td> </tr> <tr> <td>Db/karton</td> <td>4</td> <td>4</td> </tr> </table>	Névleges csőátmérő (mm)	87*	100	Magestic (Ft/db)	4 250	4 580	Db/karton	4	4	
Névleges méret (mm)	125*	150																			
Magestic (Ft/db)	365	390																			
Db/karton	50	50																			
Névleges csőátmérő (mm)	87*	100																			
Magestic (Ft/db)	4 250	4 580																			
Db/karton	4	4																			
<p>TB Fedőkengyel félkörös csatornatartóhoz</p> <table border="1"> <tr> <td>Névleges méret (mm)</td> <td>125*</td> <td>150</td> </tr> <tr> <td>Magestic (Ft/db)</td> <td>425</td> <td>470</td> </tr> <tr> <td>Db/karton</td> <td>50</td> <td>50</td> </tr> </table>	Névleges méret (mm)	125*	150	Magestic (Ft/db)	425	470	Db/karton	50	50		<p>RGV (bal)/RGH (jobb) Ereszcatorna véglemez, betolható</p> <table border="1"> <tr> <td>Névleges méret (mm)</td> <td>125*</td> <td>150*</td> </tr> <tr> <td>Magestic (Ft/db)</td> <td>685</td> <td>750</td> </tr> <tr> <td>Db/karton</td> <td>25</td> <td>25</td> </tr> </table> <p>RenDELÉSnél kérjük a jobb vagy bal oldali kivitel megadni.</p>	Névleges méret (mm)	125*	150*	Magestic (Ft/db)	685	750	Db/karton	25	25	
Névleges méret (mm)	125*	150																			
Magestic (Ft/db)	425	470																			
Db/karton	50	50																			
Névleges méret (mm)	125*	150*																			
Magestic (Ft/db)	685	750																			
Db/karton	25	25																			
<p>STAG Függesztőszalag félkörszelvényű, 125* és 150-es függő ereszcatornához</p> <table border="1"> <tr> <td>Magestic (Ft/db)</td> <td>250</td> </tr> <tr> <td>Db/karton</td> <td>50</td> </tr> </table>	Magestic (Ft/db)	250	Db/karton	50																	
Magestic (Ft/db)	250																				
Db/karton	50																				

*Szállítási határidő: 3 hét.

Az árlista árai Áfa nélkül értendők!

Lindab Magestic Natúr, Zn-Mg bevonattal ellátott ereszcatorna rendszer

<p>RG Ereszcatorna véglemez, önzáró</p> <table border="1"> <tr> <td>Névleges méret (mm)</td> <td>125</td> <td>150</td> </tr> <tr> <td>Magestic (Ft/db)</td> <td>460</td> <td>485</td> </tr> <tr> <td>Db/karton</td> <td>24</td> <td>24</td> </tr> </table> 	Névleges méret (mm)	125	150	Magestic (Ft/db)	460	485	Db/karton	24	24	<p>SST Tüske</p> <table border="1"> <tr> <td>Hossz (mm)</td> <td>125</td> <td>175</td> <td>250</td> <td>300</td> </tr> <tr> <td>Galvanizált (Ft/db)</td> <td>680</td> <td>830</td> <td>1 260</td> <td>1 420</td> </tr> <tr> <td>Db/karton</td> <td>20</td> <td>20</td> <td>20</td> <td>20</td> </tr> </table> 	Hossz (mm)	125	175	250	300	Galvanizált (Ft/db)	680	830	1 260	1 420	Db/karton	20	20	20	20																																	
Névleges méret (mm)	125	150																																																								
Magestic (Ft/db)	460	485																																																								
Db/karton	24	24																																																								
Hossz (mm)	125	175	250	300																																																						
Galvanizált (Ft/db)	680	830	1 260	1 420																																																						
Db/karton	20	20	20	20																																																						
<p>RVI/RVY Ereszcatorna-szöglet (belső/külső) félkörszelvényű függő ereszcatornához, egyben préselt 90°-os szögben</p> <table border="1"> <tr> <td>Névleges méret (mm)</td> <td>125</td> <td>150</td> </tr> <tr> <td>L külső (mm)</td> <td>300</td> <td>300</td> </tr> <tr> <td>Magestic (Ft/db)</td> <td>3 520</td> <td>4 140</td> </tr> <tr> <td>Db/karton</td> <td>5</td> <td>5</td> </tr> </table> <p>45°-os szög esetén 35% felár. Speciális szög esetén 8 830 10 355 Szállítási határidő: 3 hét.</p> <p>Kérjük a megrendeléseken feltüntetni, hogy külső vagy belső szöglet.</p>  <p>RVI belső</p>  <p>RVY külső</p>	Névleges méret (mm)	125	150	L külső (mm)	300	300	Magestic (Ft/db)	3 520	4 140	Db/karton	5	5	<p>SVHA Lefolyócső tartóbilincs rögzítőfüllel</p> <table border="1"> <tr> <td>Névleges csőátmérő (mm)</td> <td>87</td> <td>100</td> </tr> <tr> <td>Magestic (Ft/db)</td> <td>470</td> <td>505</td> </tr> <tr> <td>Db/karton</td> <td>20</td> <td>20</td> </tr> </table>  <p>UTK Kifolyókönyök peremezett végű</p> <table border="1"> <tr> <td>Névleges csőátmérő (mm)</td> <td>87</td> <td>100</td> </tr> <tr> <td>Magestic (Ft/db)</td> <td>1 655</td> <td>1910</td> </tr> <tr> <td>Db/karton</td> <td>12</td> <td>10</td> </tr> </table>  <p>BUTK Csatorna levezetőcső lefolyócsőhöz</p> <table border="1"> <tr> <td>Névleges csőátmérő (mm)</td> <td>87</td> <td>100</td> </tr> <tr> <td>Magestic (Ft/db)</td> <td>1 855</td> <td>2 975</td> </tr> <tr> <td>Db/karton</td> <td>12</td> <td>10</td> </tr> </table>  <p>SRÖRM Lefolyócső-toldó karmantyú</p> <table border="1"> <tr> <td>Névleges csőátmérő (mm)</td> <td>87</td> <td>100</td> </tr> <tr> <td>Magestic (Ft/db)</td> <td>820</td> <td>1 180</td> </tr> <tr> <td>Db/karton</td> <td>50</td> <td>40</td> </tr> </table>  <p>SOKN Lefolyócső lábatzikerülő elem</p> <table border="1"> <tr> <td>Névleges csőátmérő (mm)</td> <td>87</td> <td>100</td> </tr> <tr> <td>Magestic (Ft/db)</td> <td>4 795</td> <td>5 230</td> </tr> <tr> <td>Db/karton</td> <td>15</td> <td>16</td> </tr> </table> 	Névleges csőátmérő (mm)	87	100	Magestic (Ft/db)	470	505	Db/karton	20	20	Névleges csőátmérő (mm)	87	100	Magestic (Ft/db)	1 655	1910	Db/karton	12	10	Névleges csőátmérő (mm)	87	100	Magestic (Ft/db)	1 855	2 975	Db/karton	12	10	Névleges csőátmérő (mm)	87	100	Magestic (Ft/db)	820	1 180	Db/karton	50	40	Névleges csőátmérő (mm)	87	100	Magestic (Ft/db)	4 795	5 230	Db/karton	15	16
Névleges méret (mm)	125	150																																																								
L külső (mm)	300	300																																																								
Magestic (Ft/db)	3 520	4 140																																																								
Db/karton	5	5																																																								
Névleges csőátmérő (mm)	87	100																																																								
Magestic (Ft/db)	470	505																																																								
Db/karton	20	20																																																								
Névleges csőátmérő (mm)	87	100																																																								
Magestic (Ft/db)	1 655	1910																																																								
Db/karton	12	10																																																								
Névleges csőátmérő (mm)	87	100																																																								
Magestic (Ft/db)	1 855	2 975																																																								
Db/karton	12	10																																																								
Névleges csőátmérő (mm)	87	100																																																								
Magestic (Ft/db)	820	1 180																																																								
Db/karton	50	40																																																								
Névleges csőátmérő (mm)	87	100																																																								
Magestic (Ft/db)	4 795	5 230																																																								
Db/karton	15	16																																																								
<p>ŐSKR Túlfolyásgátló félkörszelvényű függő ereszcatornához, egyenes függő ereszhez</p> <table border="1"> <tr> <td>Névleges méret (mm)</td> <td>125</td> <td>150</td> </tr> <tr> <td>Magestic (Ft/db)</td> <td>2 965</td> <td>3 260</td> </tr> <tr> <td>Db/karton</td> <td>5</td> <td>5</td> </tr> </table> 	Névleges méret (mm)	125	150	Magestic (Ft/db)	2 965	3 260	Db/karton	5	5	<p>SV Lefolyócső tartóbilincs</p> <table border="1"> <tr> <td>Névleges csőátmérő (mm)</td> <td>87</td> <td>100</td> </tr> <tr> <td>Magestic (Ft/db)</td> <td>470</td> <td>505</td> </tr> <tr> <td>Db/karton</td> <td>20</td> <td>20</td> </tr> </table>  <p>Nyitott állapot SST-vel összeszerelve</p>	Névleges csőátmérő (mm)	87	100	Magestic (Ft/db)	470	505	Db/karton	20	20																																							
Névleges méret (mm)	125	150																																																								
Magestic (Ft/db)	2 965	3 260																																																								
Db/karton	5	5																																																								
Névleges csőátmérő (mm)	87	100																																																								
Magestic (Ft/db)	470	505																																																								
Db/karton	20	20																																																								

Szállítási feltételek: telephelyen átvéve, szokásos módon csomagolva. A 125/87-es rendszer szállítási határideje 3 hét.

Függő ereszcatorna figyelembe vehető vízszállító keresztmetszete:		
R 125 mm	R 150 mm	R 190 mm
61,0 cm ²	88,0 cm ²	141,0 cm ²

Lefolyócső figyelembe vehető keresztmetszete		
Ø 87 mm	Ø 100 mm	Ø 120 mm
59,0 cm ²	78,0 cm ²	113,0 cm ²

A lefolyócsöveket (MSZ7941/1) a csatornaszelvényekkel összhangban kell méretezni. A csatorna lejtése a lefolyócső felé 3–5%-os legyen. A vízgyűjtő tetőfelület vetületének megfelelő ajánlott kör keresztmetszetű lefolyószelvény:

A tető sík hajlásszöge α	Ajánlott lefolyócső-szelvény legalább
$\alpha < 7^\circ$	0,7 cm ² /m ²
$7^\circ < \alpha < 45^\circ$	0,8 cm ² /m ²
$45^\circ < \alpha$	0,9 cm ² /m ²

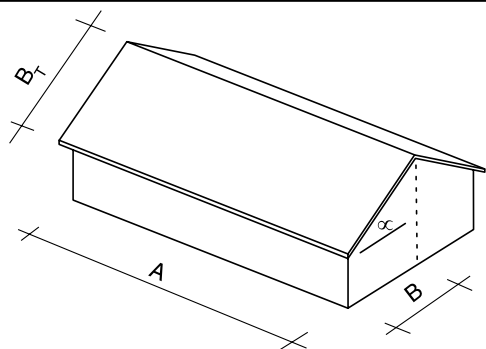

A tetőfelület nagysága és a függő ereszcatorna vízszállító képessége mellett, a tetőhossz is befolyásolja az ereszcatorna méretét:	
$B_T < 3,00$ m	R 125
$3,00$ m $< B_T < 12,00$ m	R 150
$12,00$ m $< B_T < 40,00$ m	R 190



Lindab Topline
cserepeslemezek és kiegészítőik



Lindab Topline cserepeslemezek

Lindab **Classic**, Lindab **Premium**

LPA-L cserepeslemez	
Max. hossz (mm)	6 140
Min. hossz (mm)	540
Fedőszélesség (mm)	1 100
Lemezvastagság (mm)	0,5
Hullámmagasság (mm)	24
Lépéstávolság (mm)	400
Classic bev. (Ft/m ²)	2 975
Classic matt bev. (Ft/m ²)	3 455
Premium bev. (Ft/m ²)	3 980

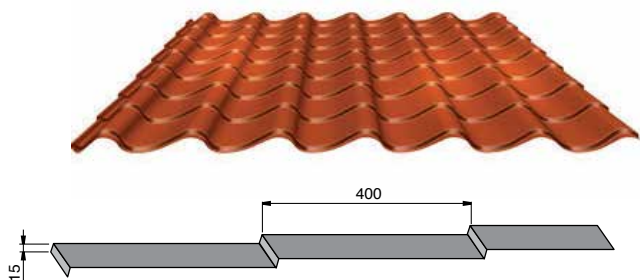

LPA cserepeslemez	
Max. hossz (mm)	6 140
Min. hossz (mm)	540
Fedőszélesség (mm)	1 000
Lemezvastagság (mm)	0,5
Hullámmagasság (mm)	42
Lépéstávolság (mm)	400
Classic bev. (Ft/m ²)	3 345
Classic matt bev. (Ft/m ²)	3 850
Premium bev. (Ft/m ²)	4 355

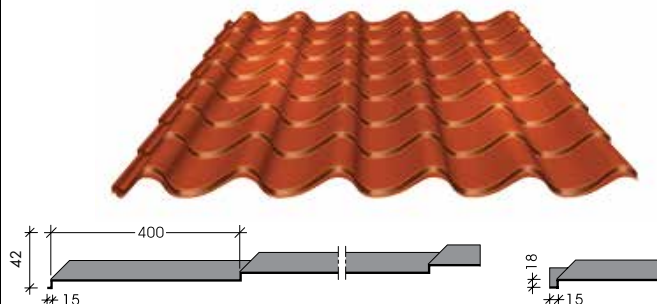

LPA Scandic cserepeslemez, rejtett rögzítésű	
Hossz fix mérettel (mm)	932
Fedőszélesség (mm)	1 006
Lemezvastagság (mm)	0,5
Hullámmagasság (mm)	44
Lépéstávolság (mm)	440
Elérhető bev.	Classic matt

Ár, egyedi árajánlat alapján.

Színek: ébenfekete (015), antracitmetál (044), gesztenyebarna (434), téglavörös (742), sötétbordó (758), smaragdzöld (830)

Az első táblasor elhelyezéséhez indító profil szükséges! (ld.: tetőkiegészítők)
Szállítási határidő: 2–3 hét.

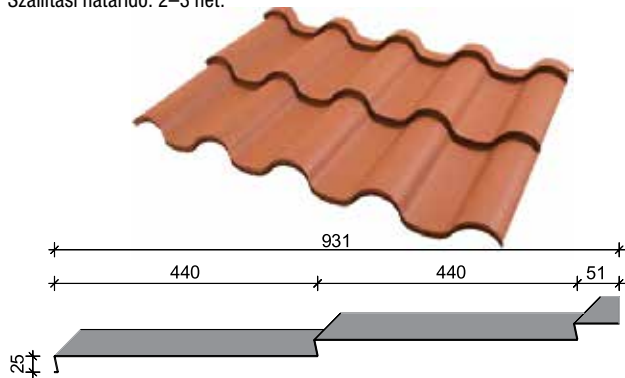

LPA Maxi cserepeslemez	
Gyárt hossz fix méretek (mm)	1210/2280/3350
Fedőszélesség (mm)	1 000
Lemezvastagság (mm)	0,5
Hullámmagasság (mm)	42
Lépéstávolság (mm)	1 070
Classic bev. (Ft/m ²)	3 380
Classic matt bev. (Ft/m ²)	4 150
Premium bev. (Ft/m ²)	4 390

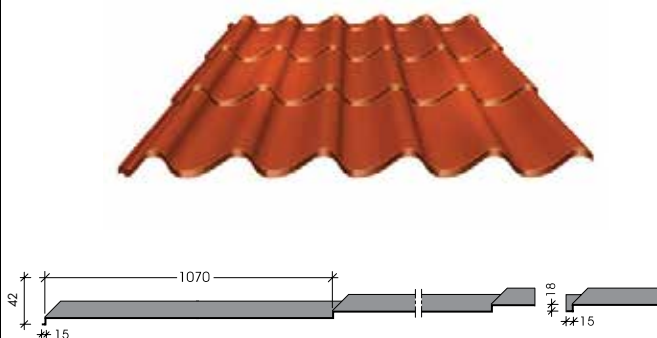

Profilonként színenként és vastagságonként 50 m² alatti rendelés esetén 12 000 Ft átállási költséget számítunk fel az alábbi színek esetében: Sárga (152); világos kék (502), sötét kék (524); fenyőzöld (830); patinazöld (975); rézvörös (778); antracitmetál (044); ezüst (045); fehér (010); csontfehér (078); bézs (113); középkek (542)

Kiegészítők, szegélyek LPA cserepeslemezekhez

LPA cserepeslemezek komplett kiegészítői a „Lindab kiegészítők és tartozékok” fejezetben (22-28. oldalakon) találhatóak:

- **Típus szegélyek:** 22. oldal
- **Egyedi szegélyek, élhajlított elemek:** 23. oldal
- **Kötőelemek, csavarok:** 25. oldal
- **Építési fóliák:** 26. oldal
- **Tömítőprofilok:** 27. oldal
- **Gerincelem, végelem (CT, CTG, CTGY, CTY) és további kiegészítők:** 28. oldal
- **Bevilágító elem:** 28. oldal
- **Tetőablak, tetőkibúvó:** 28. oldal

Lindab Topline Roca

Közüzalékos cserepeslemez

SERENA	
Lemez szélessége (mm)	1 355
Fedőszélesség (mm)	1 280
Lemez hossz (mm)	410
Hullám hossz (mm)	370
Hasznos felület (m ² /db)	0,4736
Súly (kg/m ²)	6,33
Beépítési szögtartomány (°)	15-90
Ár (Ft/m ²)	4 610



RUSTICA	
Lemez szélessége (mm)	1 335
Fedőszélesség (mm)	1 265
Lemez hossz (mm)	410
Hullám hossz (mm)	374
Hasznos felület (m ² /db)	0,4731
Súly (kg/m ²)	6,45
Beépítési szögtartomány (°)	15-90
Ár (Ft/m ²)	4 660



TOSCANA (két színű bevonat)	
Lemez szélessége (mm)	1 318
Fedőszélesség (mm)	1 260
Lemez hossz (mm)	426
Hullám hossz (mm)	365
Hasznos felület (m ² /db)	0,4599
Súly (kg/m ²)	6,60
Beépítési szögtartomány (°)	18-90
Ár (Ft/m ²)	5 130

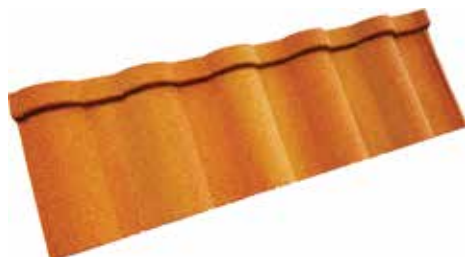

MADERA (két színű bevonat)	
Lemez szélessége (mm)	1 335
Fedőszélesség (mm)	1 270
Lemez hossz (mm)	425
Hullám hossz (mm)	370
Hasznos felület (m ² /db)	0,4699
Súly (kg/m ²)	6,60
Beépítési szögtartomány (°)	18-90
Ár (Ft/m ²)	5 255

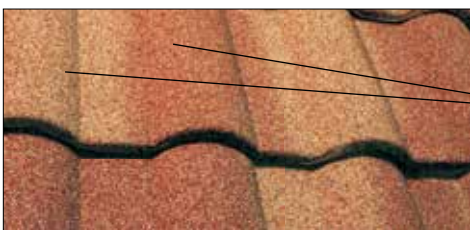

Két színű bevonat

Színek – Lindab ROCA cserepeslemez és kiegészítői

	Toscana (két színű bevonat)	Madera (két színű bevonat)	Rustica	Serena
Standard színek	Terracotta		Lávakő	Lávakő
			Rusztikus vörös	Rusztikus vörös
			Bazaltszürke	
Speciális színek	Homokkő	Aranytölgy		
	Vöröskő	Juhar	Fahéj	
		Gesztenye		

A standard színek kiszolgálása raktárról, a speciális színek egyedi árajánlat alapján, raktárkészlet erejéig.

Színek	
Roca lemezek	Roca csavarok (LW-R)
terracotta	8004
homokkő	8023
vöröskő	3009
gesztenye	8017
aranytölgy	8024
juhar	8017
lávakő	8017
rusztikus vörös	3009
bazaltszürke	7021
fahéj	8028

Lindab Topline Roca kiegészítői

ROCA közüzalék-bevonatos kiegészítők

CR-R íves kúpelem

Teljes hossz (mm)	400
Átmérő (mm)	147
Ár (Ft/db)	1 685

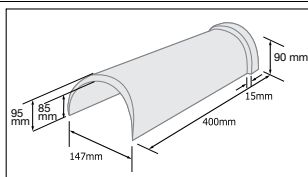

CM-R szögletes kúpelem* (Madera)

Teljes hossz (mm)	405
Netto hossz (mm)	370
Szélesség (mm)	160
Ár (Ft/db)	1 495

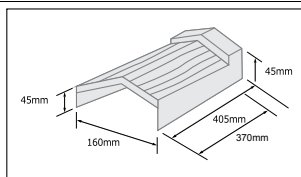

CCR-R íves kúpelem véglezáró

Átmérő (mm)	150
Ár (Ft/db)	580

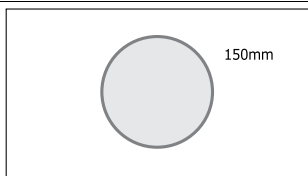

CCM-R szögletes kúpelem véglezáró* (Madera)

Oldalak (mm)	90/90/60
Ár (Ft/db)	585

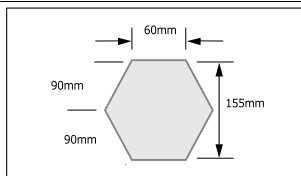

CD-R szögletes gerincszegély

Hossz (mm)	1 400
Ár (Ft/db)	2 450

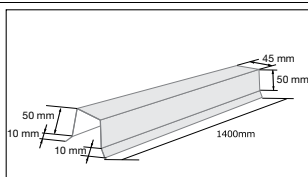

RL-R falszegély

Hossz (mm)	1 400
Ár (Ft/db)	2 650

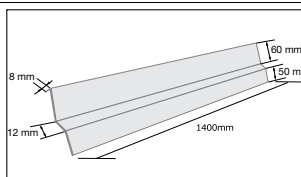

PC-R gerinc csatlakozó (Toscana)

Hossz (mm)	1 340
Ár (Ft/db)	3 265

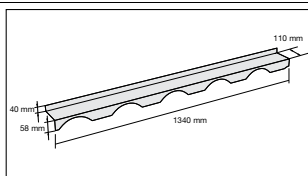

SS-R eresz szegély

Hossz (mm)	1 400
Ár (Ft/db)	2 330

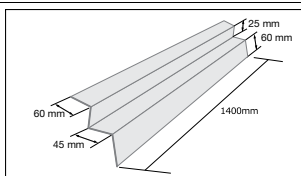

FR-R oromszegély

Hossz (mm)	1 400
Ár (Ft/db)	2 555

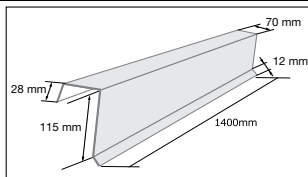

DV-R Vápa

Hossz (mm)	1 400
Ár (Ft/db)	4 985

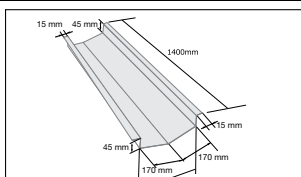

TP-R síklemez

Méret (mm)	457 x 1 400
Ár (Ft/db)	3 655

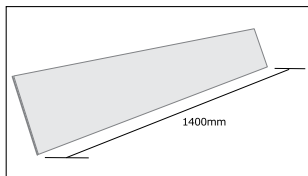

HV 110 ISO Szellőzőelem*

Csőátmérő (mm)	110
Szellőző keresztmetszet (cm ²)	90
Ár (Ft/db)	18 770



Classic bevonatos kiegészítők (25 µm)

DW-R vápa

Hossz (mm)	2 000
Ár (Ft/db)	2 780

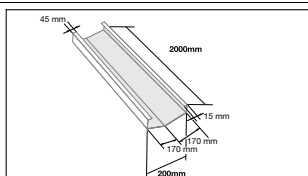

FI-R falszegély*

Hossz (mm)	2 000
Ár (Ft/db)	2 150

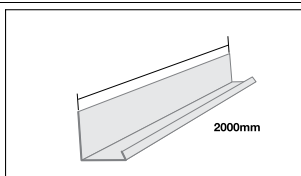

Szerszámok

KLO karos lemezolló

Méret (mm)	500 x 800 x 1150
Tömeg (kg)	35
Ár (Ft/db)	235 000



KHA Kombinált hajlító asztal

Méret (mm)	1500 x 800 x 1150
Tömeg (kg)	50
Ár (Ft/db)	495 000



Rögzítő elem

LW-R Rögzítő csavar

Méret (mm)	4,8x35
db/doboz	250
Rögzítéshez szücs. menny. (db/m ²)	10
Ft/doboz	6 950

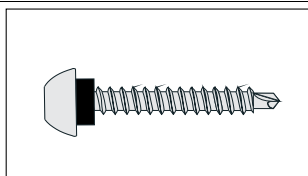

KIT-R Javitószett

Tartalma	ragasztó ásványi granulátum ecset
Ár (Ft/db)	4 495





Lindab Seamline

*síklemezek és kiegészítőik
FOP-CO, PLX korcolt tetőfedés
és L-SRP Click előkorcolt tetőprofilok*



Lindab Seamline sík-, tekercslemezek

Lindab **Classic**, **Prémium**, Lindab **DuraFrost** és Lindab **Elite**

Jelölés	Megnevezés	Méret	Bevonati rendszer	Szín	Minőség	Ár (Ft/m ²)
PLX	Színes bevonatos bontatlan tekercslemez PLX minőségben	610×0,6 mm 1 tekercs: 79 fm 48,19 m ² /tekercs	DuraFrost	gyémánt fekete, palaszürke, cementszürke, titánszürke, grafitiszürke	lágy	6 670
		670×0,6 mm 1 tekercs: 79 fm 52,93 m ² /tekercs	Elite	fehér, fekete, antracitmetál, sötétszürke, ezüst, barna, téglavörös, patinazöld		6 355
PLX/Galv. Z 350	Natúr bontatlan tekercslemez PLX minőségben	670×0,6 mm 1 tekercs: 79 fm 52,93 m ² /tekercs	Z 350 gr/m ² horg.	natúr	lágy	5 080
PLX/Zn-Mg Magestic	Natúr bontatlan tekercslemez Magestic Zn-Mg bevonattal PLX minőségben	610×0,6 mm 1 tekercs: 79 fm 48,19 m ² /tekercs	350 gr/m ² Zn-Mg	natúr	lágy	5 520
PLX	Színes bevonatos bontott tekercslemez PLX minőségben	610×0,6 mm 3–24 fm	DuraFrost	gyémánt fekete, palaszürke, cementszürke, titánszürke, grafitiszürke		6 930
		670×0,6 mm 3–24 fm	Elite	fehér, fekete, antracitmetál, sötétszürke, ezüst, barna, téglavörös, patinazöld		6 610
PLX/Galv. Z 350	Natúr bontott tekercslemez PLX minőségben	670×0,6 mm 3–24 fm	Z 350 gr/m ² horg.	natúr	lágy	5 180
PLX/Zn-Mg Magestic	Natúr bontott tekercslemez Magestic Zn-Mg bevonattal PLX minőségben	610×0,6 mm 3–24 fm	350 gr/m ² Zn-Mg	natúr	lágy	5 960

PLX előkorcolásról és a rendszer kiegészítőiről információkat a 27. oldalon talál.

Minden PLX anyag szállítási ideje 3 hét.

FOP-COIL	Tekercslemezek A tekercsek hossza 6 -24 m-ig és 50-200 m-ig rendelhető. Lemez szélesség: 1 230 mm	0,4 mm	Classic	fehér	kemény	2 280
		0,5 mm		fehér, világosszürke, sötétszürke, bézs, sötétzöld, téglavörös, tűzpiros, világoskék, közepkék, sötétkék, sárga, barna, fekete, ezüst, sötétbordó, csontfehér, fenyőzöld, patinazöld, grafitiszürke		2 595
		0,6 mm		fehér, közepkék, ezüst, téglavörös, sötétzöld		3 170
		0,7 mm	fehér	3 610		
		0,5 mm	Classic matt	fehér, sötétszürke, barna, téglavörös, bordó		3 265
		0,5 mm	Premium	antracitmetál, rézvörös		3 300
FOP-COIL	Tekercslemezek 1 230 mm	0,5 mm	Z 275 gr/m ² horg.	natúr	kemény	2 210
		0,6 mm				2 680
0,7 mm	3 150					
FOP-CO	Síktáblalemez 2,46 m ² /tábla	1230×2000×0,4 mm	Classic	fehér	kemény	2 395
		1230×2000×0,5 mm		fehér, világosszürke, sötétszürke, bézs, sötétzöld, téglavörös, tűzpiros, világoskék, közepkék, sötétkék, sárga, barna, fekete, ezüst, sötétbordó, csontfehér, fenyőzöld, patinazöld, grafitiszürke		2 740
		1230×2000×0,6 mm		fehér, közepkék, ezüst, téglavörös, sötétzöld		3 345
		1230×2000×0,7 mm	fehér	3 810		
		1230×2000×0,5 mm	Classic matt	fehér, sötétszürke, barna, téglavörös, bordó		3 400
		1230×2000×0,5 mm	Premium	antracitmetál, rézvörös		3 455
FOP-Galv.	Síktáblalemez galv. minőségben	1230×2000×0,5 mm	Z 275 gr/m ² horg.	natúr	kemény	2 510
		1230×2000×0,6 mm				2 925
1230×2000×0,7 mm	3 325					
FOP/Zn-Mg Magestic	Síktáblalemez Magestic Zn-Mg bevonattal	1250×2000×0,6 mm	Z 310 gr/m ² Zn-Mg	natúr	kemény	

Lindab Seamline SRP Click

Lindab **Classic**, Lindab **Premium**

Előkorcolt síklemezes tetőprofil

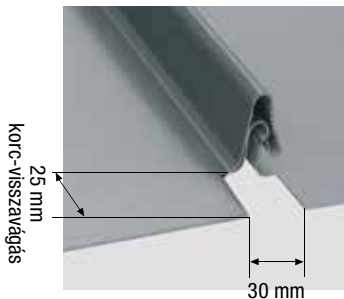

Lindab SRP Click

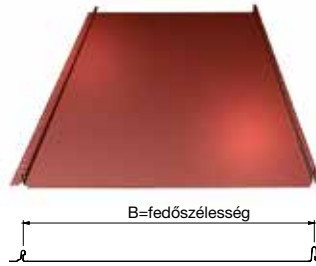

Lindab SRP Click Dn

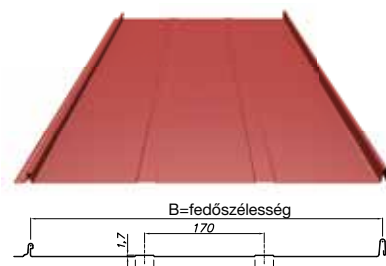

Jelölés	Megnevezés	Méret	Bevonati rendszer	Szín	Minőség	Ár (Ft/m ²)
Click L-SRP	Click előkorcolt tetőprofil (védőfóliával)	L-SRP 25 fedőszélesség: 503 mm profilmagasság: 25 mm gyártási hossz*: 800-8000 mm	Classic	barna, bézs, ezüst, fehér, sötétbordó, sötétszürke, sötétzöld, téglavörös, világosszürke, grafitzürke, fekete	kemény	3 520
			Classic matt	fekete, sötétszürke, barna, téglavörös		4 355
			Premium	antracitmetál, rézvörös		4 650
Click L-SRP Dn (Design)	Click Dn előkorcolt tetőprofil (védőfóliával)	L-SRP 25 Dn fedőszélesség: 500 mm profilmagasság: 25 mm gyártási hossz*: 800-8000 mm	Classic	barna, bézs, ezüst, fehér, sötétbordó, sötétszürke, sötétzöld, téglavörös, világosszürke, grafitzürke, fekete	kemény	3 520
			Classic matt	fekete, sötétszürke, barna, téglavörös		4 355
			Premium	antracitmetál, rézvörös		4 650

A profilvégződés (lásd a fenti ábrát) 3 féle lehet, amelyet rendelés esetén kérünk megadni:

- 25mm hosszban ereszkorcs-visszavágással, jobbos sorolással* (jobbról ballra)
- 25mm hosszban ereszkorcs-visszavágással, balos sorolással* (balról jobbra)
- korcs visszavágás nélkül

* **FONTOS!** A gyártási hossz tartalmazza a 25 mm-es korcs-visszavágást!

Lindab SRP Click kiegészítői

LW-C rögzítőcsavar fa aljzathoz

Méret (mm)	4,2x25
db/doboz	250
Ft/doboz	3 540

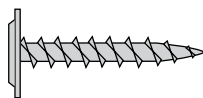

BT-SRP élhajlító segédzszerző

Profilmagasság (mm)	25
Ár (Ft/db)	1 440

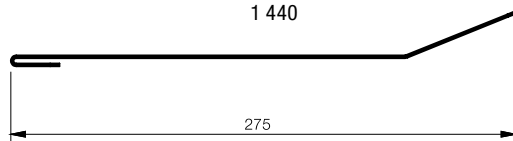

t=1,5mm vastagságú horganyzott acéllemez
k.sz.: 307mm
L=485 mm (SRP25 profil esetén)

F-SRP beakasztó ereszk-szegély

Classic bev. (Ft/m)	1 395
Classic matt bev. (Ft/m)	1 770
Premium bev. (Ft/m)	1 825

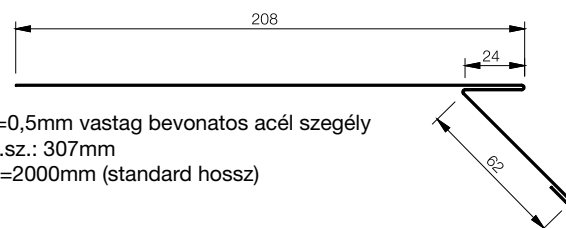

t=0,5mm vastag bevonatos acél szegély
k.sz.: 307mm
L=2000mm (standard hossz)

Az árlista árai Áfa nélkül értendők!

C1-SRP kiemelt rögzítőszegély

t=0,5 mm vastag bevonatos acél szegély	
k.sz.: 84 mm	
L=2000 mm (standard hossz)	
Profilmagasság (mm)	25
Classic bev. (Ft/m)	560
Classic matt bev. (Ft/m)	675
Premium bev. (Ft/m)	685
Classic perforált (Ft/m)	725

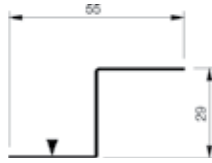

SL-SRP függőleges falszegély tetőlejtéssel párhuzamosan

t=0,5 mm vastag bevonatos acél szegély	
k.sz.: 307 mm	
L=2000 mm (standard hossz)	
Profilmagasság (mm)	25
Classic bev. (Ft/m)	1 415
Classic matt bev. (Ft/m)	1 795
Premium bev. (Ft/m)	1 875

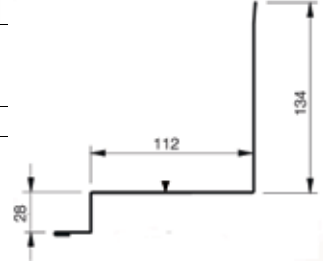

C2-SRP beakasztó rögzítőlemez (fércszalag)

t=0,5 mm vastag bevonatos vagy natur horganyzott acél szegély		
k.sz.: 53 mm		
L=485 mm (L-SRP25 profil esetén)		
L=2000 mm (standard hossz)		
Profilmagasság (mm)	25	2000 (hosszú)
Horg. (Ft/db)	265	1 085
Classic bev. (Ft/db)	280	1 155
Classic matt bev. (Ft/db)	325	1 370
Premium bev. (Ft/db)	340	1 390

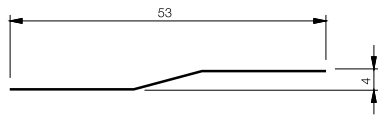

ST-SRP függőleges falszegély tetőlejtésre merőlegesen

t=0,5 mm vastag bevonatos acél szegély	
k.sz.: 307 mm	
L=2000 mm (standard hossz)	
Profilmagasság (mm)	25
Classic bev. (Ft/m)	1 415
Classic matt bev. (Ft/m)	1 795
Premium bev. (Ft/m)	1 875

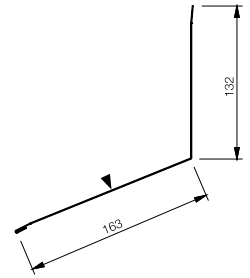

NPF-SRP gerincszegély félnyeregteretónél

t=0,5mm vastag bevonatos acél szegély	
k.sz.: 307mm	
L=2000mm (standard hossz)	
Profilmagasság (mm)	25
Classic bev. (Ft/m)	1 415
Classic matt bev. (Ft/m)	1 795
Premium bev. (Ft/m)	1 875

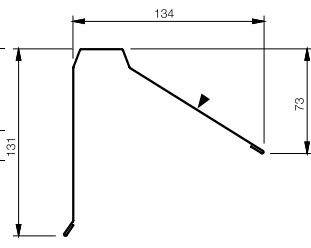

VI-SRP oromszegély

t=0,5mm vastag bevonatos acél szegély	
k.sz.: 307mm	
L=2000mm (standard hossz)	
Profilmagasság (mm)	25
Classic bev. (Ft/m)	1 415
Classic matt bev. (Ft/m)	1 795
Premium bev. (Ft/m)	1 875

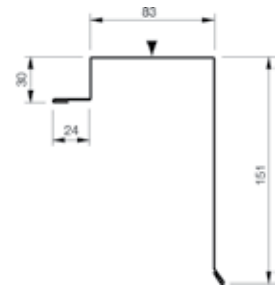

OVK-SRP szegélylemez negatív tetőszögterésnél

t=0,5 mm vastag bevonatos acél szegély	
k.sz.: 410 mm	
L=2000 mm (standard hossz)	
Profilmagasság (mm)	25
Classic bev. (Ft/m)w	1 780
Classic matt bev. (Ft/m)	2 250
Premium bev. (Ft/m)	2 330

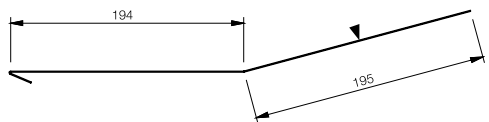

NPC-SRP Click gerincszegély

Standard szegélyméret	
t=0,5mm vastag bevonatos acél szegély	
L=2000mm (standard hossz)	
Profilmagasság (mm)	25
Classic bev. (Ft/m)	1 775
Classic matt bev. (Ft/m)	2 190
Premium bev. (Ft/m)	2 330

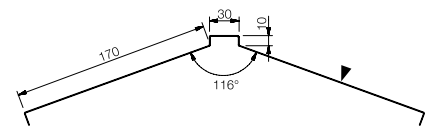

OVM-SRP szegélylemez pozitív tetőszögterésnél (manzárdtető)

t=0,5 mm vastag bevonatos acél szegély	
k.sz.: 410 mm	
L=2000mm (standard hossz)	
Profilmagasság (mm)	25
Classic bev. (Ft/m)	1 780
Classic matt bev. (Ft/m)	2 250
Premium bev. (Ft/m)	2 330

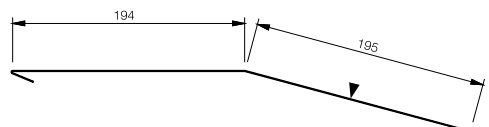

RD vápalemez

Standard szegélyméret	
t=0,5 mm vastag bevonatos acél szegély	
L=2000 mm (standard hossz)	
Profilmagasság (mm)	25
Classic bev. (Ft/m)	1 950
Classic matt bev. (Ft/m)	2 405
Premium bev. (Ft/m)	2 545

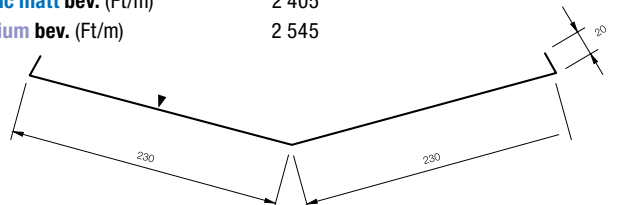

A fentiekől eltérő méretű egyedi elhajtított Lindab szegélyek árait az Árlista 23. és 24. oldalán, Lindab Kiegészítők és tartozékok részénél találja meg.
▼=színoldal

Az árlista árai Áfa nélkül értendők!



Lindab Coverline

burkolati rendszerek

*trapézlemezek, magasprofilok, szendvicspanelek
és perforált profilok*



Lindab Coverline trapézlemezek

Lindab **Classic**, Lindab **Premium**

Színkódok			Lindab Classic					Lindab Premium
Szín	Lindab szám	Legközelebbi RAL szám	0,4 mm	0,5 mm	0,6 mm	0,7 mm	0,75 mm	0,5 mm
fehér	010	9010	■	■ x O	■	■		
fekete	015	9005		■ x				
világosszürke	022	7044		■ x				
grafitszürke	035	7016		■				
antracit metál	044	9007						■
ezüst	045	9006		■ x O	■ O			
csontfehér	078	9002		■ O	O		O	
sötétszürke	087	7011		■				
bézs	113	1015		■				
sárga	152	1002		■				
tűzpiros	412	3000		■				
barna	434	8017		■ x				
világoskék	502	5024		■				
sötétkék	524	5001		■				
középkék	542	5010		■ O	■ O			
téglavörös	742	8004		■ x O	■			
sötétbordó	758	3009		■ O				
rézvörös	778	8003						■
fenyőzöld	830	6020		■				
sötétzöld	874	6003		■ x	■			
patinazöld	975	6021		■				

■ Standard szín; Szállítási határidő: 1–2 hét. x Sinus 18-ban is rendelhető színek.

O Jellel is ellátott színek LVP 8; LVP 12; LVP / LTP 35; LVP/LTP 35 Wide; LVP / LTP 50 Dn; LTP 60 Dn tető- és falprofilokban rendelhetőek. Szállítási határidő: 2–3 hét.

Típus	Fedőszélesség	Lindab Classic (Ft/m ²)					Lindab Premium (Ft/m ²)
		0,4 mm	0,5 mm	0,6 mm	0,7 mm	0,75 mm	0,5 mm
LVP 8 •	1135 mm		Egyedi ár	Egyedi ár			
LVP 12 •	1078 mm		Egyedi ár	Egyedi ár		Egyedi ár	
LTP 20 *	1028 mm	2 880	2 985	3 995	4 820		3 900
LVP 20 / LVP 20 Dn *	1028 mm	2 880	2 985	3 995	4 820		3 900
LTP / LVP 20 perforált *			5 290				
LTP 35 *	954 mm	3 050	3 150	4 350	5 220		4 235
LVP / LVP 35 Dn *	954 mm	3 050	3 150	4 350	5 220		4 235
LTP / LVP 35 perforált *	954 mm		5 390				
LTP / LVP 35 Wide •	1025 mm		Egyedi ár	Egyedi ár		Egyedi ár	
LTP 45 *	900 mm	3 225	3 340	4 520	5 395		4 470
LVP 45 / LVP 45 Dn *	900 mm	3 225	3 340	4 520	5 395		4 470
LTP / LVP 45 perforált *			5 920				
LTP 50 Dn •	1020 mm		Egyedi ár	Egyedi ár		Egyedi ár	
LVP 50 Dn •	1020 mm		Egyedi ár	Egyedi ár		Egyedi ár	
LTP 60 Dn •	920 mm			Egyedi ár		Egyedi ár	
SINUS 18 □	1066 mm		Egyedi ár				

* Profilonként színenként és vastagságonként 50 m² alatti rendelés esetén 12 000 Ft átállási költséget számítunk fel az alábbi színek esetében:

Fekete (015); Sárga (152); Világos kék (502); Sötét kék (524); Fenyőzöld (830); Patinazöld (975); Tűzpiros (412); Rézvörös (778); Antracitmetál (044)

LVP 8 tüzhorganyzott •	1135 mm	Z 275 g/m ²		Egyedi ár	Egyedi ár		
LVP 12 tüzhorganyzott •	1078 mm			Egyedi ár	Egyedi ár		Egyedi ár
LTP / LVP 20 tüzhorganyzott	1028 mm			2 880	3 860	4 290	
LTP / LVP 20 tüzhorganyzott	954 mm			3 075	3 980	4 400	
LTP 35 tüzhorganyzott Wide •	1025 mm			Egyedi ár	Egyedi ár		Egyedi ár
LTP / LVP 45 tüzhorganyzott	900 mm			3 290	4 290	4 740	
LTP 50 tüzhorganyzott •	1020 mm			Egyedi ár	Egyedi ár	Egyedi ár	Egyedi ár
LTP 60 tüzhorganyzott •	920 mm				Egyedi ár		Egyedi ár

□ Sinus18 profilból a minimális rendelési mennyiség 150m². Szállítási határidő: 2–3 hét.

• Szállítási határidő: 2–3 hét. A minimális rendelési mennyiség 150m².

A trapézlemezek gyártási hosszait a következő oldalon található táblázat tartalmazza!

Az árlista árai Áfa nélkül értendők!

Lindab Coverline trapézlemezek – gyártási hosszak

Típus	LVP 8	LVP 12	LTP / LVP 20			LTP / LVP 35			LTP / LVP 35 Wide	LTP / LVP 45			LTP 50	LTP 60	Sin18
Vastagság	0,5 - 0,6	0,5 - 0,75	0,4	0,5 - 0,7	0,5 perf	0,4	0,5 - 0,7	0,5 perf	0,5 - 0,7	0,4	0,5 - 0,7	0,5 perf	0,5 - 0,75	0,5 - 0,75	0,5
Min hossz	500	500	210	210	210	500	500	500	500	210	210	210	500	500	400
Max hossz	8 000	8 000	8 000	10 000	7 000	9 000	12 000	8 000	8 000	10 000	13 000	9 000	12 000	12 000	6 000

A profilozott lemezek méretpontossága: 0–3000 mm-ig +10 mm és 3000 mm-től +20 mm

Magasprofilok

Megnevezés	Fedőszélesség (mm)	Lemezvastagság (mm)				Standard bevonat	Standard szín	Gyártási hossz (mm)	Szállítási határidő
		0,88	1,00	1,25	1,50				
LTP 85	1120	x	x	x		15 µm PE	078 (RAL 9002)	1 000 - 13 000	1 – 3 hét
LTP 150	840	x	x	x	x			1 000 - 14 000	

További Lindab Magasprofil típusok egyedi projekt ajánlat alapján rendelhetőek:

LTP115: horganyzott, 15 és 25 µm-es bevonattal, 150 m² mennyiség felett, a szín és vastagság egyeztetés alapján

Árainkról információt márkakereskedőink szolgálatnak!

Világítócsíkok trapézlemezekhez

Profil típus	Fedőszélesség (mm)	Világítócsík (Ft/m ²)	
		Standard hossz	Speciális hossz*
LTP / LVP 20 ⁽¹⁾	1 028	5 395	8 230
LTP / LVP 35 ⁽¹⁾	954	5 790	8 670
LTP / LVP 45 ⁽¹⁾	900	6 780	9 070
LTP / LVP 20 - PC ⁽²⁾	1 028	6 250	-
LTP / LVP 35 - PC ⁽²⁾	954	6 485	-
LTP / LVP 45 - PC ⁽²⁾	900	7 350	-

Standard hosszak:
3 000 és 4 500 mm

⁽¹⁾ Anyaga: Poliészter
⁽²⁾ Anyaga: Polikarbonát

* Szállítási határidő: 4 hét.

Páramentesítő (filc) bevonatos lemezek (Ft/m²)

Profil típus	Classic 0,5	Classic 0,6	Classic 0,7	Classic matt 0,5	Premium 0,5	Horg 0,5	Horg 0,6	Horg 0,7
LTP 20	3 985	4 995	5 820		4 900	3 880	4 860	5 290
LTP 35	4 150	5 350	6 220		5 235	4 075	4 980	5 400
LTP 45	4 340	5 520	6 395		5 470	4 290	5 290	5 740
LPA-L	3 975			4 520	4 760			

Lindab Construline perforált profilok

Anyag: SUB 350 N/mm², galv Z 275 g/m²

Perforált C-profilok			
	B1 (mm)	B2 (mm)	H, perf (mm)
HRY-C100	41	47	63
HRY-C120	41	47	63
HRY-C150	41	47	63
HRY-C200	41	47	63

Perforált U-profilok			
	B1 (mm)	B2 (mm)	H, perf (mm)
HSKY-U100	56	56	63
HSKY-U120	56	56	63
HSKY-U150	56	56	63
HSKY-U200	56	56	63

Elérhető gyártási lemezvastagságok: 1,0 / 1,2 / 1,5 mm. A perforált profilok jelentősen csökkentik a hőhid-hatást, ezáltal javítják a szerkezetek hőszigetelési képességét. A perforált C és U profilok fő felhasználási területe hőszigetelt teherhordó, kitöltő vagy függönyfalak vázszerkezete.

Lindab Szendvicspanelek

Lindab tetőpanelek PIR-habos kitöltéssel

Panel- vastag- ság (mm)	U érték (W/m²K)		Külső fegyverzet		Belső fegyverzet	
	PIR	PIR MAX	anyag	szín (RAL)	anyag	szín (RAL)
40	0,49	-	horganyzott acél 25 µm PE bevonattal, fóliázva, 0,5 mm lemezvastagság, Classic bevonati osztály	3000; 5010; 6011; 7016; 7035; 8017; 9002; 9006; 9007; 9010	horganyzott acél 25 µm PE bevonattal, fóliázva, 0,4-0,5 mm lemezvastagság, Classic bevonati osztály	9002; 9010
60	0,34	-				
80	0,26	-				
100	0,21	-				
120	0,18	0,17				
160	0,13	0,13				

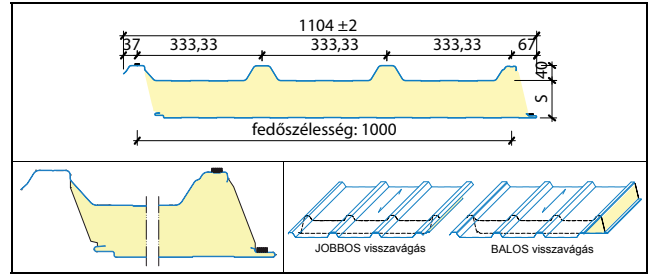

Panelszerelés iránya miatt jobbos vagy balos visszavágásra kérjük megrendeléskor figyelni!

Lindab bevilágítócsík tetőpanelekhez

Külső réteg üvegszál erősítésű PE, alsó réteg 25 mm cellás polikarbonát
hossz: max 7,2 m (nettó 7,0 m)
U érték: 1,5 W/m²K



Lindab falpanelek PIR és MIWO kitöltéssel

	Vastag- ság (mm)	U érték (W/m²K)		Külső fegyverzet		Belső fegyverzet		
		PIR	PIR MAX	anyag	szín (RAL)	anyag	szín (RAL)	
PIR	Látszó rögzítés	Normál	40	0,57	-	horganyzott acél 25 µm PE bevonattal, fóliázva, 0,5 mm lemezvastagság, Classic bevonati osztály	9002; 9006; 9010	horganyzott acél 25 µm PE bevonattal, fóliázva, 0,4-0,5 mm lemezvastagság, Classic bevonati osztály
			60	0,37	-			
			80	0,27	-			
			100	0,22	-			
			120	0,19	0,17			
	Hűtőházi	100	0,22	-	1140 mm szélességben: 7016 is *	9002; 9006; 9007; 9010	9002; 9010	
		120	0,18	0,17				
		160	0,14	0,13				
		200	0,11	0,10				
		60	0,37	-				
Rejtett rögzítés	80	0,27	-	3000; 5010; 6011; 7016; 7035; 8017; 9002; 9006; 9007; 9010				
	100	0,22	-					
	120	0,18	-					
	140	0,16	0,15					

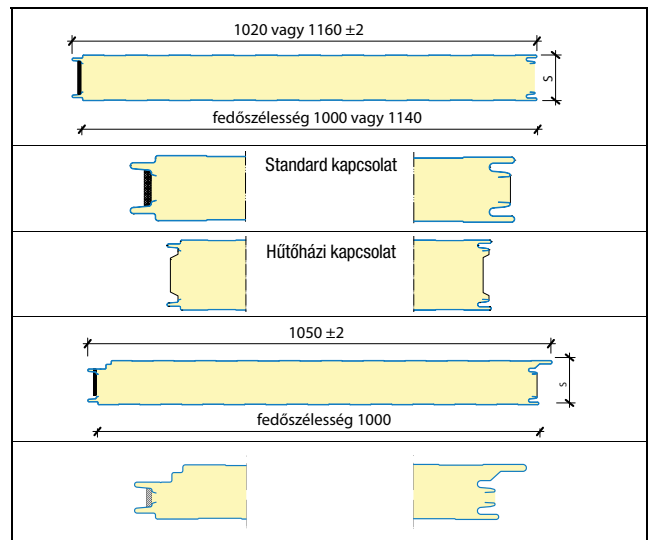

* Látszó rögzítésű panel külön kérésre rejtett rögzítésű panel színeiben is rendelhető.

	Vastag- ság (mm)	U érték (W/m²K)		Külső fegyverzet	Belső fegyverzet
		PIR	PIR MAX		
Kőzetgyapot MIWO	Látszó rögzítés	80	0,48	horganyzott acél 25 µm PE bevonattal; fóliázva; 0,6 mm lemezvastagság; Classic bevonati osztály	9002; 9006; 9010
		100	0,39		
		120	0,32		
		150	0,26		
		160	0,25		
	Rejtett rögzítés	180	0,22	színeinkről érdeklődjön kollégáinknál	horganyzott acél 25 µm PE bevonattal; fóliázva; 0,5 mm lemezvastagság; Classic bevonati osztály
		200	0,20		
		220	0,18		
		60	0,64		
		80	0,49		
Rejtett rögzítés	100	0,40	színeinkről érdeklődjön kollégáinknál	színeinkről érdeklődjön kollégáinknál	
	120	0,34			
	150	0,27			
	200	0,21			

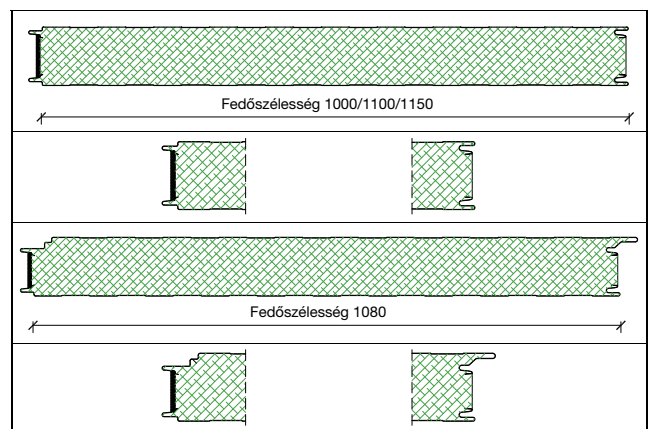

Fegyverzet mintázatok:

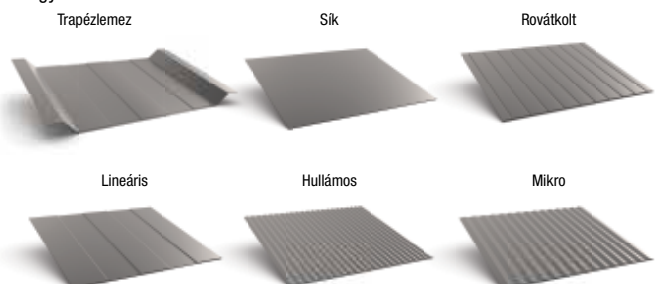

Gyártási hossz: 2,0.....13,20 m
Kismennyiségi felár: PIR; PIR MAX töltet esetén 200 m² alatt, MIWO töltet esetén 300 m² alatt.
Arakról és egyéb műszaki információkról kérdezze munkatársainkat es márkakereskedőinket.
Bevonati típusokról kérje kollégáink segítségét (SP 25; Food Safe (PVC); PRISMA; HPS; HDX)
Rögzítőcsavarok: 25. oldal; tömítőprofilok: 27. oldal

Fegyverzet mintázatok:
külső: L: lineáris; S: sík; M: mikroprofil; R: rovátkolt; H: hullámos
belső: L: lineáris

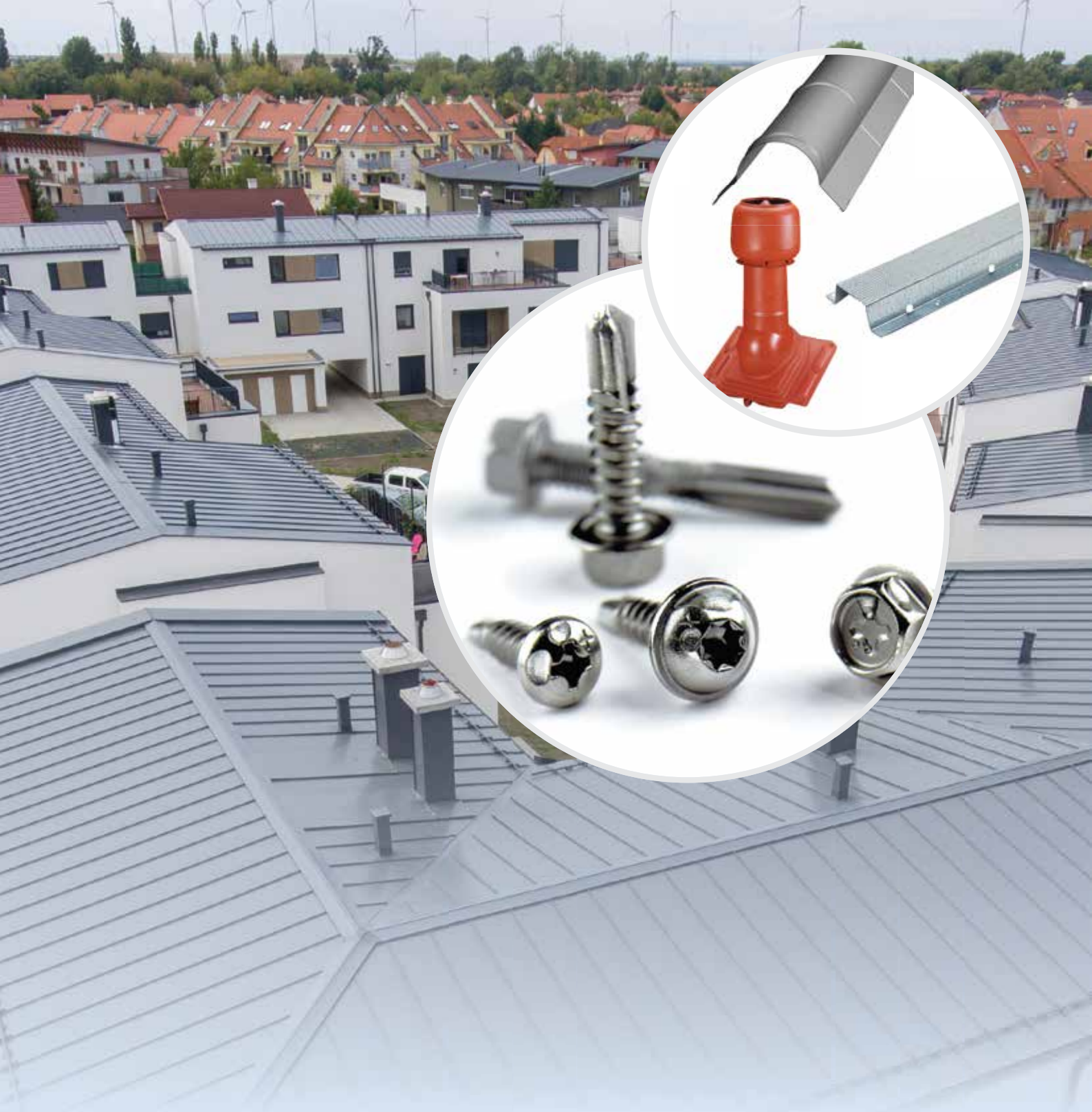

*Lindab kiegészítők és tartozékok
szegélyek, kötőelemek, tömítőprofilok,
építési fóliák és egyéb tartozékok*

Lindab kiegészítők és tartozékok

Típus szegélyek

Lindab **Classic**, Lindab **Premium**

VABR Cseréplezáró borítólemez

Szabványhossz: 2 m			
B névleges (mm)	105	140	
Classic bev.	0,5 mm vtg. (Ft/m)	970	1 105
Classic matt bev.	0,5 mm vtg. (Ft/m)	1 120	1 360
Premium bev.	0,5 mm vtg. (Ft/m)	1 195	1 460

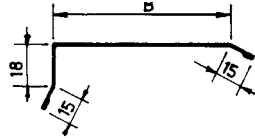

VISK Oromdeszka-szegélylemez

Szabványhossz: 2 m			
B névleges (mm)	75	110	
Classic bev.	0,5 mm vtg. (Ft/m)	970	1 105
Classic matt bev.	0,5 mm vtg. (Ft/m)	1 120	1 360
Premium bev.	0,5 mm vtg. (Ft/m)	1 195	1 460

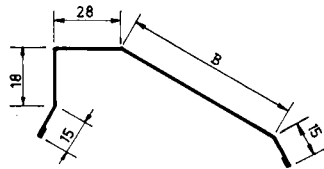

VISK 120 Oromdeszka-szegélylemez

Szabványhossz: 2 m			
B névleges (mm)	120		
Classic bev.	0,5 mm vtg. (Ft/m)	1 160	
Classic matt bev.	0,5 mm vtg. (Ft/m)	1 550	
Premium bev.	0,5 mm vtg. (Ft/m)	1 670	

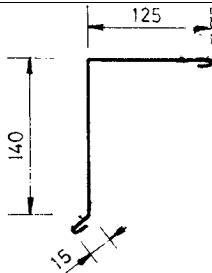

NP Gerinclemez

Szabványhossz: 2 m			
B névleges (mm)	120	170	
Classic bev.	0,5 mm vtg. (Ft/m)	1 445	1 775
Classic matt bev.	0,5 mm vtg. (Ft/m)	1 770	2 190
Premium bev.	0,5 mm vtg. (Ft/m)	1 920	2 330

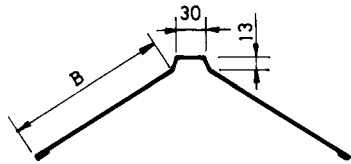

SL függőleges falszegély tetőlejtéssel párhuzamos

Szabványhossz: 2 m			
Classic bev.	0,5 mm vtg. (Ft/m)	1 270	
Classic matt bev.	0,5 mm vtg. (Ft/m)	1 550	
Premium bev.	0,5 mm vtg. (Ft/m)	1 670	

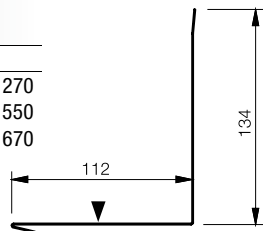

Kalaprofil

Max. hossz: 4 m			
Horganyzott	0,8 mm vtg.	1 110	

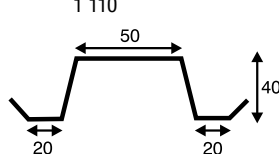

ÖB Felső (ablak) párkánylemez

UB 10/UB 15 Alsó (ablak) párkánylemez

Szabványhossz: 2 m						
B névleges (mm)	60	80	100	120	150	
Classic bev.	0,5 mm vtg. (Ft/m)	760	935	1 000	1 070	1 105
Classic matt bev.	0,5 mm vtg. (Ft/m)	910	1 120	1 210	1 285	1 340
Premium bev.	0,5 mm vtg. (Ft/m)	940	1 200	1 275	1 380	1 460

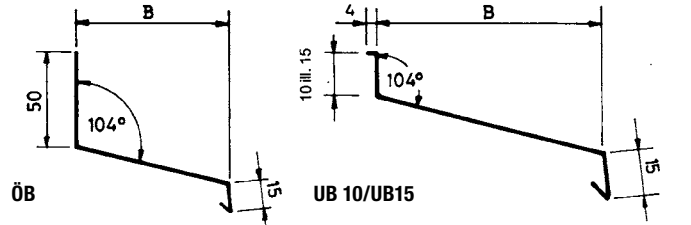

RD Vápa lemez

Szabványhossz: 2 m		
Classic bev.	0,5 mm vtg. (Ft/m)	1 950
Classic matt bev.	0,5 mm vtg. (Ft/m)	2 405
Premium bev.	0,5 mm vtg. (Ft/m)	2 545

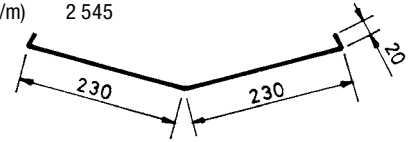

FOTP/FOTPA Eresz-szegélylemez

Szabványhossz: 2 m			
	FOTP	FOTPA	
Classic bev.	0,5 mm vtg. (Ft/m)	1 105	1 265
Classic matt bev.	0,5 mm vtg. (Ft/m)	1 360	1 540
Premium bev.	0,5 mm vtg. (Ft/m)	1 460	1 660

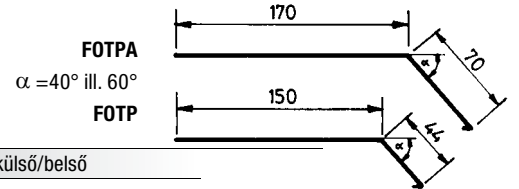

HBV/HBI Saroklemez külső/belső

Szabványhossz: 2 m		
B névleges (mm)		140
Classic bev.	0,5 mm vtg. (Ft/m)	1 270
Classic matt bev.	0,5 mm vtg. (Ft/m)	1 550
Premium bev.	0,5 mm vtg. (Ft/m)	1 670

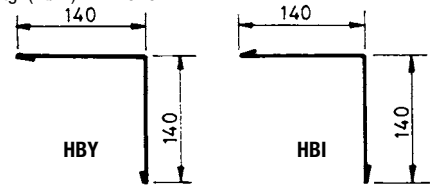

ST függőleges falszegély tetőlejtésre merőleges

Szabványhossz: 2 m		
Classic bev.	0,5 mm vtg. (Ft/m)	1 420
Classic matt bev.	0,5 mm vtg. (Ft/m)	1 780
Premium bev.	0,5 mm vtg. (Ft/m)	1 875

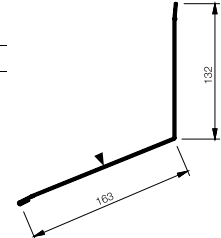

BL/BL7 Hordozóléc

Szabványhossz: 3,7 m		
	BL (Lv.: 0,6)	BL7 (Lv.: 0,7)
Horganyzott	(Ft/m)	1 165
		1 360

Szállítási határidő: 2 hét

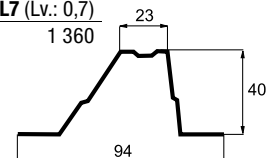

A típuszegélyeken kívül, méretezett rajz alapján bármilyen szegély megrendelhető!

Az árlista árai Áfa nélkül értendők!

Lindab kiegészítők és tartozékok

Lindab szegélyek – élhajlított elemek 1.

Kiterített szélesség (mm)	FOP Classic												FOP Classic Matt		FOP Cl. perforált		FOP Premium		FOP PLX Elite		Durafrost (PLX)	
	0,5			0,6			0,7			0,5		0,5		0,5		0,6		0,6		0,6		
	(Ft/m) szalag	(Ft/m) szegély	(Ft/m) szalag	(Ft/m) szegély	(Ft/m) szalag	(Ft/m) szegély	(Ft/m) szalag	(Ft/m) szegély	(Ft/m) szalag	(Ft/m) szegély	(Ft/m) szalag	(Ft/m) szegély	(Ft/m) szalag	(Ft/m) szegély	(Ft/m) szalag	(Ft/m) szegély	(Ft/m) szalag	(Ft/m) szegély	(Ft/m) szalag	(Ft/m) szegély	(Ft/m) szalag	(Ft/m) szegély
0	450	565	540	670	585	720	510	645	640	730	535	660	740	920	775	965						
51	610	750	750	930	830	1035	720	885	880	970	790	950	1125	1390	1180	1460						
101	790	955	965	1195	1085	1345	915	1135	1130	1240	970	1225	1510	1865	1585	1960						
151	935	1155	1185	1465	1335	1645	1125	1390	1395	1510	1200	1450	1900	2345	1995	2460						
201	1090	1345	1390	1720	1595	1960	1340	1635	1640	1730	1450	1770	2295	2830	2410	2970						
251	1255	1550	1610	1990	1870	2260	1535	1890	1890	1995	1655	2035	2675	3305	2810	3470						
301	1405	1745	1825	2250	2095	2595	1745	2145	2150	2250	1880	2325	3070	3780	3225	3970						
351	1570	1940	2040	2510	2350	2915	1860	2400	2400	2520	2045	2630	3455	4265	3630	4480						
401	1735	2135	2245	2780	2610	3205	2060	2590	2650	2790	2265	2885	3830	4740	4020	4975						
451	1890	2340	2460	3040	2865	3520	2250	2905	2910	3060	2480	3130	4225	5220	4435	5480						
501	2040	2530	2675	3295	3105	3835	2445	3155	3150	3330	2705	3380	4610	5685	4840	5965						
551	2205	2720	2895	3565	3370	4145	2640	3395	3400	3580	2920	3710	5005	6165	5255	6475						
601	2365	2870	3100	3825	3620	4460	2820	3645	3650	3850	3140	4010	5385	6650	5655	6985						
651	2530	3110	3315	4090	3865	4775	3045	3890	3900	4100	3365	4215	5775	7130								
701	2705	3310	3530	4355	4120	5080	3225	4135	4140	4350	3585	4465										
751	2850	3510	3745	4615	4370	5395	3425	4380	4390	4600	3805	4745										
801	2975	3710	3955	4870	4635	5700	3620	4625	4630	4850	4015	5025										
851	3160	3900	4155	5140	4880	6020	3810	4860	4870	5100	4240	5345										
901	3340	4105	4370	5400	5135	6335	4005	5110	5120	5350	4460	5650										
951	3485	4295	4585	5670	5375	6640	4195	5370	5380	5600	4680	5975										
1001	3640	4495	4805	5930	5630	6960	4385	5610	5610	5850	4860	6280										
1051	3800	4685	5025	6185	5885	7265	4580	5975	5950	6080	5125	6605										
1101	3970	4885	5225	6455	6135	7580	4790	6100	6110	6210	5345	6910										
1151	4120	5080	5450	6715	6385	7885	4980	6335	6340	6400	5570	7230										
1201	4280	5280	5655	6990	6645	8210	5165	6580	6450	6540	5775	7535										











A megadott árak 1, 2, 3, 4 m-es hosszúságokra érvényesek, speciális hosszúságok esetén 20% felárat számíthatunk fel.

Lindab szegélyek – élhajlított elemek 2.



Kiterített szélesség (mm)	FOP tűzihorganyzott/Z 275					
	0,5		0,6		0,7	
	(Ft/m) szalag	(Ft/m) szegély	(Ft/m) szalag	(Ft/m) szegély	(Ft/m) szalag	(Ft/m) szegély
0	435	545	500	625	520	655
51	595	735	665	820	715	870
101	750	925	825	1 020	895	1 090
151	895	1 105	980	1 210	1 075	1 330
201	1 045	1 185	1 145	1 405	1 255	1 540
251	1 170	1 445	1 310	1 610	1 505	1 770
301	1 310	1 625	1 465	1 805	1 625	2 000
351	1 445	1 775	1 625	2 005	1 800	2 225
401	1 590	1 955	1 790	2 220	1 985	2 455
451	1 730	2 125	1 950	2 400	2 170	2 675
501	1 865	2 295	2 105	2 605	2 350	2 905
551	2 000	2 465	2 260	2 800	2 525	3 135
601	2 140	2 630	2 430	3 005	2 715	3 355
651	2 260	2 810	2 595	3 195	2 900	3 585
701	2 415	2 975	2 745	3 390	3 080	3 805
751	2 540	3 150	2 910	3 590	3 265	4 035
801	2 680	3 325	3 070	3 695	3 445	4 245
851	2 830	3 490	3 225	3 985	3 625	4 475
901	2 960	3 655	3 390	4 185	3 805	4 705
951	3 100	3 830	3 560	4 370	3 995	4 925
1001	3 230	3 995	3 715	4 580	4 180	5 155
1051	3 375	4 165	3 870	4 775	4 355	5 375
1101	3 500	4 340	4 035	4 970	4 545	5 605
1151	3 645	4 505	4 190	5 170	4 720	5 830
1201	3 795	4 705	4 350	5 370	4 905	6 055

A megadott árak 1, 2, 3, 4 m-es hosszúságokra érvényesek, speciális hosszúságokra esetén 20% felárat számíthatunk fel.

Lindab kiegészítők és tartozékok

Önfúró csavarok acélhoz és fához		Jelölés	Méret (mm)	Felhasználási terület	Átfúráható lemezvastagság (mm)	Kulcs-méret	Db/doboz	Felület	Ft/doboz	
		LWT	4,8 x 35	Faléchez	2,5	8	50 250	Lakkozott	1 145 4 960	
		LWT-DN	4,8 x 35	Faléchez	2,5	8	250	Lakkozott	7 265	
		LL2T	4,8 x 22	Fűzőcsavar Max.: 2 mm lemez átfedéshez	2,0	8	50 250	Lakkozott; horganyzott	1 110 4 840	
		LL2T-DN	4,8 x 20	Max.: 2 mm lemez átfedéshez	2,0	8	250	Lakkozott	7 130	
		LD3T	4,8 x 25	Max.: 2,5 mm könnyű gerendához	3,0	8	50 250	Lakkozott; horganyzott	1 170 5 090	
		LD6T	6,3 x 25	Melegen hengerelt tartógerendához	6,0	8	50 250	Horganyzott Lakkozott*	1 670 7 260 8 920	
		LD8T	6,3 x 25	Melegen hengerelt tartógerendához	8,0	8	250	Horganyzott Lakkozott*	8 280 10 190	
		LD12T	5,5 x 32	Rögzítés acélszerkezethez	12,0	8	250	Horganyzott	15 160	
		POP	4,0 Húzószegecs					50 250	Lakkozott	890 3 850
		M4, M4-Dn	Behajtótétét LL2T-Dn és az LWT-Dn csavarokhoz használható				-	1	-	1 550
		M8	Behajtókulcs				8	1	-	1 850

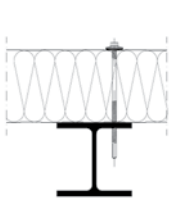
A csavarfelhasználást rögzítő csavar esetében hozzávetőlegesen 6-7 db/m² értékkel számoljuk, a fűző csavar felhasználást 3-4 db/m² értékkel számoljuk.
* 3-4 hét szállítási határidő.

Önfúró csavarok szendvicspanelekhöz		Megnevezés	Méret	Minimális és maximális panelvastagság (mm)	Átfúráható lemezvastagság (mm)	Ár (100 db/doboz)		
						Natúr	Festett	
		Hidegen hajlított gerendákhoz fúrás esetén (C3 korrózió osztály, csavarfej behajtó: 8 mm)						
		LEB11 105	5,5 x 105	50 - 80	1,25 - 2 x 3,0	7 290	13 590	
		LEB11 125	5,5 x 125	70 - 100	1,5 - 2 x 3,0	8 690	14 890	
		LEB11 150	5,5 x 150	77 - 125	1,5 - 2 x 3,0	12 150	18 290	
		LEB11 175	5,5 x 175	100 - 150	1,5 - 2 x 3,0	15 190	21 490	
		Melegen hengerelt gerendákhoz fúrás esetén (C3 korrózió osztály, csavarfej behajtó: 8 mm)						
		LEC11 105	5,5 x 105	40 - 60	4,0 - 15,0	8 290	14 590	
		LEC11 125	5,5 x 125	60 - 80	4,0 - 15,0	9 690	15 990	
		LEC11 145	5,5 x 150	85 - 100	4,0 - 15,0	13 190	19 490	
		LEC11 165	5,5 x 165	85 - 120	4,0 - 15,0	16 290	22 590	
LEC11 195		5,5 x 195	110 - 150	4,0 - 15,0	19 390	25 690		
	Vasbeton szerkezetekhez fúrás esetén (C4 korrózió osztály, csavarfej behajtó: 10 mm)							
	LEK11 100	6,0 x 100	< 60		20 900			
	LEK11 120	6,0 x 120	< 80		22 890			
	LEK11 140	6,0 x 140	< 100		26 990			
	LEK12 160	7,5 x 160	< 110		75 990			
LEK12 200	7,5 x 200	< 150		79 990				

	Teherelosztó nyereg (tetőpanelhez)	36 x 40				Egyedi ár	Egyedi ár
---	------------------------------------	---------	--	--	--	-----------	-----------

Minden doboz 100 db csavart és teherelosztó nyergert tartalmaz.

Az árlista árai Áfa nélkül értendők!

Lindab kiegészítők és tartozékok























Építési fóliák

Termék megnevezés	Listaár (Ft/m ²)	Listaár (Ft/tek.)	Szín	Tekercsméret	
Lindab fóliák					
LTF-115	Háromrétegű páraáteresztő tetőfólia 115-120g/m ²	345	25 875	szürke	1,5x50 m (75 m ²)
LTF-135	Háromrétegű páraáteresztő tetőfólia 135-140g/m ²	415	31 125	szürke	1,5x50 m (75 m ²)
LSZ-500	Szellőzőszőnyeg többrétegű alátét-hordozóréteggel 500g/m ²	1 940	72 750	szürke	1,5x25 m (37,5 m ²)
LPZ-110	Hálóerősítésű műanyag párafékező fólia 110g/m ²	190	14 250	tejfehér	1,5x50 m (75 m ²)
LTF-Solid	Egyrétegű légző membrán	495	37 125	tejfehér	1,5x50 m (75 m ²)
Fóliatartozékok					
LRG-2	Kétoldalon tapadó ragasztószalag páraáteresztő tetőfóliák toldásához	160	8 000		38 mm × 50 m /tekercs
LRG-1S	Egyoldalon tapadó ragasztószalag tetőfóliák toldására, kisebb sérülések és áttörések zárására	180	4 500		50 mm × 25 m /tekercs
LRG-TPK	Egyoldalon tapadó ragasztószalag lécrögzítő szeggel történő fóliaáttörések zárására	270	4 050		50 mm × 15 m /tekercs
LRG-2PZ	Kétoldalon tapadó ragasztószalag párazáró és párafékező fóliák illesztésére	230	10 350		15 mm × 45 m /tekercs
LTM	Tömítőmassza párafékező fólia lezárásához egyéb anyagok mentén (tégla, fa, stb.)	3 050 (Ft/ tubus)			315 g /tubus

Teljes tekercsek rendelhetőek!

Lindab kiegészítők és tartozékok

Tömítőprofilok

TPS2	TPS3	TPS3 Wide*
Hossz (mm) 1 028 Ár: 195 (Ft/db)	Hossz (mm) 954 Ár: 325 (Ft/db)	Hossz (mm) 1 035 Ár: 475 (Ft/db)
		
LTP 20 profilnál színoldal, LVP 20 profilnál hátoldal	LTP 35 profilnál színoldal, LVP 35 profilnál hátoldal	LTP 35 Wide profilnál színoldal, LVP 35 Wide profilnál hátoldal.
TPL2	TPL3	TPL3 Wide*
Hossz (mm) 1 028 Ár: 175 (Ft/db)	Hossz (mm) 954 Ár: 290 (Ft/db)	Hossz (mm) 1 035 Ár: 400 (Ft/db)
		
LVP 20 profilnál színoldal, LTP 20 profilnál hátoldal	LVP 35 profilnál színoldal, LTP 35 profilnál hátoldal	LVP 35 Wide profilnál színoldal, LTP 35 Wide profilnál hátoldal.
TPS4	TPS85	TPS150
Hossz (mm) 900 Ár: 270 (Ft/db)	Hossz (mm) 1 120 Ár: 630 (Ft/db)	Hossz (mm) 840 Ár: 725 (Ft/db)
		
LTP 45 profilnál színoldal, LVP 45 profilnál hátoldal.	LTP 85-ös profilhoz színoldal	LTP 150-es profilhoz színoldal
TPL4	TPL85	TPL150
Hossz (mm) 900 Ár: 265 (Ft/db)	Hossz (mm) 1 120 Ár: 450 (Ft/db)	Hossz (mm) 840 Ár: 555 (Ft/db)
		
LVP 45 profilnál színoldal, LTP 45 profilnál hátoldal.	LTP 85-ös profilhoz hátoldal	LTP 150-es profilhoz hátoldal
LPTPÓ-L	LPTPÓ	LSÓ*
Hossz (mm) 1 100 Ár: 270 (Ft/db)	Hossz (mm) 1 000 Ár: 285 (Ft/db)	Hossz (mm) 1 000 Ár: 480 (Ft/db)
		
Felső szalag LPA-L-hez	Felső szalag LPA-hoz	Felső szalag LPA Scandic-hez
LPTPU-L	LPTPU	LSU*
Hossz (mm) 1 100 Ár: 260 (Ft/db)	Hossz (mm) 1 000 Ár: 270 (Ft/db)	Hossz (mm) 1 000 Ár: 355 (Ft/db)
		
Alsó szalag LPA-L-hez	Alsó szalag LPA-hoz	Alsó szalag LPA Scandic-hez
STP 18	LPO	UTP
Hossz (mm) 990 Ár: 160 (Ft/db)	Hossz (m/tek.) 50 Ár: 160 (Ft/fm)	Hossz (mm) 2 000 Ár: 2 360 (Ft/db)
		
Sinus 18 profilhoz	Öntapadó hőhídmentesítő szalag 5×50 mm	Univerzális tömítőprofil, 45×50 mm
TBA	TÖMAS	
Hossz (m/tek.) 100 Ár: 150 (Ft/fm)	Hossz (mm) 1 000 Ár: 710 (Ft/db)	
		
Öntapadó tömítőszalag 3 × 10 mm	Tető szendvicspanelhez, felső színoldal.	

* A szállítási határidő 3 hét!

Korcoláshoz használatos kiegészítők

Megnevezés	Mennyiségi egység	Ár (Ft)
HAFFTER rögzítőfül		
Mozgó haffter	db	140
Fix haffter	db	120
ELŐKORCOLÁS	folyóméter	330

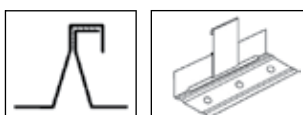













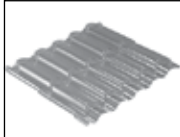
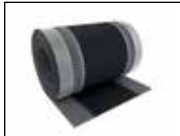

Megnevezés	Mennyiségi egység	Ár (Ft)
RUNOTEX gélyanyag	0,3 liter patron	4 195
JAVÍTÓFESTÉK stift	12 ml	3 450

Az árlista árai Áfa nélkül értendők!

Lindab kiegészítők és tartozékok

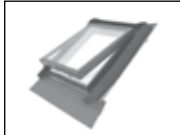
Egyéb tetőkiegészítő elemek

<p>CT gerinclemez LPA, LPA-L, LPA Maxi cserepeslemezhez</p> <p>Beépítési hossz (mm) 2 000</p> <p>Classic bev. (Ft/db) 5 750 fekete, sötétbordó, barna, sötétszürke, sötétzöld, tűzpiros, téglavörös, középkék, világoskék, sötétkék, sötétbordó</p> <p>Classic matt bev. (Ft/db) 7 650 fekete, sötétszürke, téglavörös, bordó</p> <p>Premium bev. (Ft/db) 7 850 rézvörös, patinazöld</p> 	<p>CTR gerinclemez LPA, LPA-L, LPA Maxi cserepeslemezhez</p> <p>Beépítési hossz (mm) 1 900</p> <p>Classic bev. (Ft/db) 3 540 sötétbordó, barna, sötétzöld, téglavörös, sötétszürke, grafitzürke</p> 	
<p>CTG Véglemez Véglezáró CT és CTR gerinclemezhez</p> <p>Ár (Ft/db) 1 410</p> 	<p>CTG Scandic Perforált véglezáró CT Scandichez</p> <p>Ár (Ft/db) 2 060</p>  <p>Szállítási határidő: 2-3 hét.</p>	<p>CT Bevonatos gerinclemez LPA Scandic cserepeslemezhez</p> <p>Beépítési hossz (mm) 1 900</p> <p>Classic matt bev. (Ft/db) 10 790 Színek: – lásd LPA Scandic színek</p> <p>Szállítási határidő: 2-3 hét.</p> 
<p>CTY Csatlakozó elem Kontyolt tetők gerinc csatlakozásához CT, CTR gerinclemezhez illeszkedik</p> <p>Tetőlejtés: 15°–30° és 30°–45°</p> <p>Natúr (Ft/db) 10 250</p> <p>Festett* (Ft/db) 12 360</p> 	<p>Snökly hóvágó porszórt</p> <p>A következő Classic színekben: barna, sötétbordó, sötétzöld, sötétszürke, tűzpiros, téglavörös</p> <p>Ár (Ft/db) 760</p> 	
<p>CTGY Végelem Élgerinc elegáns lezárásához CT, CTR gerinclemezhez illeszkedik</p> <p>Natúr (Ft/db) 5 670</p> <p>Festett* (Ft/db) 6 180</p> <p>Festett CT Scandic Szállítás: 2-3 hét 7 190</p> 	<p>LPAVCS Átlátszó műanyag bevilágító elem LPA cserepeslemezre.</p> <p>Méret (mm) 1000×965</p> <p>Ár (Ft/db) 58 900</p> 	
<p>LWXPE Plasztikus gerincszellőző</p> <p>5m×310mm széles tekercs</p> <p>Ár (Ft/tekercs) 5 670</p> 	<p>LMF Szellőző fésű</p> <p>Méret (mm) 1000</p> <p>Ár (Ft/db) 150</p> 	
<p>LPA Scandic indító profil LPA Scandic cserepeslemezre</p> <p>Galvanizált kivétel 250 mm-ként elhelyezve.</p> <p>Ár (Ft/db) 210</p> <p>Szállítási határidő 2-3 hét.</p> 	<p>LWX Wakaflex, kéményszegély</p> <p>5m×280 mm széles tekercs téglavörös, sötétszürke és barna színekben</p> <p>Ár (Ft/tekercs) 35 500</p> 	
<p>LTK Tetőkibúvó</p> <p>Befoglaló méret (cm) 45×55 45×73</p> <p>Ár (Ft/db) 24 200 30 500</p> <p>Tetőhajlás: 15–60°</p> <p>Jellemzők: – fa ablakkeret, acél szegéllyel (sötétszürke) – 14 mm (3-8-3) dupla üvegezés – nyitás: fel v. oldalra (átszerelhető) – egybeépített acél burkolókerettel</p> 	<p>LWXTC kémény- és falszegély</p> <p>5 m×310 mm széles tekercs téglavörös, sötétszürke és barna színekben</p> <p>Ár (Ft/tekercs) 12 200</p> 	

* Barna, piros, sötétbordó, sötétzöld, sötétszürke, téglavörös, standard: raktárról elérhető.
A többi színben: a szállítási határidő 3 hét.

Tetőátvezető elemek

LTE	Átmérő (mm)	Alap mérete	Kötőelemek SX3/10-A10 5,5×28 mm	Ár Ft/szett
LTE-1	5–50 mm	120 mm	12 db	7 620
LTE-2	44–82 mm	160 mm	24 db	9 170
LTE-3	6–127 mm	195 mm	24 db	10 030
LTE-4	75–160 mm	235 mm	24 db	13 160
LTE-5	108–190 mm	275 mm	24 db	14 000
LTE-6	125–230 mm	315 mm	24 db	15 070
LTE-7	150–280 mm	365 mm	36 db	26 625

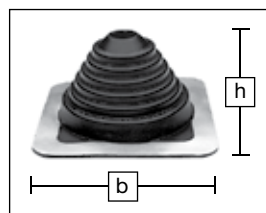

Rozsdamentes bilincs	
Átmérő (mm)	Ár (Ft/db)
40–60	310
60–80	365
70–90	395
90–110	450
110–130	560
130–150	630

1 szett tartalma: 1 db átvezető elem, 1 tubus tömitőgél, szükséges kötőelemek.

Az árlista árai Áfa nélkül értendők!

Lindab kiegészítők és tartozékok

Lindab Tetőszellőző elemek

<p>LTVMP Tetőátvezető elem magas cserepeslemezhez</p> <p>LPA cserepeslemezhez. Rögzítő csavarokat és tömítőalátétet tartalmaz. Tetőhajlás: 14-45° (csőtől függően) Méret: 260×330 mm</p> <p>Ár (Ft/db) 13 600</p>		<p>LTGMP Pontszellőző elem magas cserepeslemezhez</p> <p>LPA cserepeslemezhez. Szellőző keresztmetszet: 113 cm². Rögzítő csavarokat és tömítőalátétet tartalmaz.</p> <p>Ár (Ft/db) 20 200</p>	
<p>LTVAP Tetőátvezető elem alacsony cserepeslemezhez</p> <p>LPA-L alacsony profilú cserepeslemez esetén. Rögzítő csavarokat és tömítőalátétet tartalmaz. Méret: 247×330mm. Tetőhajlás: 14-48° (csőtől függően)</p> <p>Ár (Ft/db) 12 200</p>		<p>LTGTR Pontszellőző elem trapézlemezhez</p> <p>LTP20,35,45 trapézlemezekhez LPA-L és LPA Scandic cserepeslemezekhez. Szellőző keresztmetszet: 113 cm². Rögzítő csavarokat és tömítőalátétet tartalmaz.</p> <p>Ár (Ft/db) 35 950</p>	
<p>LTVTR Tetőátvezető elem trapézlemezhez</p> <p>LTP20,35,45 trapézlemezekhez LPA-L és LPA Scandic cserepeslemezekhez. Rögzítő csavarokat és tömítőalátétet tartalmaz. Méret: 460×355 mm. Tetőhajlás: 6-45° (csőtől függően)</p> <p>Ár (Ft/db) 21 250</p>		<p>LTGK Pontszellőző elem síklemezhez</p> <p>Síklemefedés esetén. Szellőző keresztmetszet: 113 cm². Rögzítő csavarokat és tömítőalátétet tartalmaz.</p> <p>Ár (Ft/db) 17 700</p>	
<p>LTVK Tetőátvezető elem síklemezhez</p> <p>Síklemefedés esetén. Rögzítő csavarokat és tömítőalátétet tartalmaz. Méret: 266×328 mm. Tetőhajlás: 6-50° (csőtől függően)</p> <p>Ár (Ft/db) 10 700</p>		<p>LGSZ Gerincszellőző elem</p> <p>Pontszellőző elem gerincszegélyhez (sík NP és íves CT esetén is). Szellőző keresztmetszet: 200 cm². Tetőhajlás: 15-35°</p> <p>Ár (Ft/db) 15 000</p>	
<p>LCSN Szellőzőcső szigetetlen Ø110/300</p> <p>Szigetetlen polipropilén szellőzőcső, Ø110/300 méretben. A tetőfedéshez illeszkedő tetőátvezető elemet nem tartalmazza.</p> <p>Ár (Ft/db) 8 900</p>		<p>LFCS Flexibilis cső</p> <p>Flexibilis belső csőcsatlakozó, Ø110 méretben, szorító bilincsel.</p> <p>Ár (Ft/db) 8 200</p>	
<p>LCST Szellőzőcső hőszigetelt Ø110/350</p> <p>Hőszigetelt polipropilén szellőzőcső, Ø110/350 méretben. A tetőfedéshez illeszkedő tetőátvezető elemet nem tartalmazza.</p> <p>Ár (Ft/db) 19 000</p>		<p>LSZMP Napkollektor átvezetőelem magas cserepeslemezhez</p> <p>LPA cserepeslemezhez. Maximálisan kivezethető kábelméret: 100×60 mm. Rögzítő csavarokat és tömítőalátétet tartalmaz.</p> <p>Ár (Ft/db) 34 300</p>	
<p>LCST Szellőzőcső hőszigetelt strang Ø125/500</p> <p>Hőszigetelt strang szellőzőcső, Ø125/500 méretben, külső cső polipropilén Ø160, belső csőhorganyzott acél. A tetőfedéshez illeszkedő tetőátvezető elemet nem tartalmazza.</p> <p>Ár (Ft/db) 26 700</p>		<p>LSZTR Napkollektor átvezetőelem trapézlemezhez</p> <p>LTP20,35,45 trapézlemezekhez LPA-L és LPA Scandic cserepeslemezekhez. Maximálisan kivezethető kábelméret 100×60 mm. Rögzítő csavarokat és tömítőalátétet tartalmaz.</p> <p>Ár (Ft/db) 48 200</p>	
<p>LCST Szellőzőcső hőszigetelt strang Ø160/500</p> <p>Hőszigetelt polipropilén szellőzőcső, Ø160/500 méretben. A tetőfedéshez illeszkedő tetőátvezető elemet nem tartalmazza.</p> <p>Ár (Ft/db) 46 300</p>		<p>LSZK Napkollektor átvezetőelem síklemezhez</p> <p>Síklemefedés esetén. Maximálisan kivezethető kábelméret 100×60 mm. Rögzítő csavarokat és tömítőalátétet tartalmaz.</p> <p>Ár (Ft/db) 29 500</p>	
<p>LTTA Antenna átvezető elem</p> <p>Antennarúd vízzáró átvezetése tetőn</p> <p>Átmérők: D=12-19-25-38-50-60-75-90 mm.</p> <p>A tetőfedéshez illeszkedő tetőátvezető elemet nem tartalmazza.</p> <p>Ár (Ft/db) 9 400</p>			

Műanyag és egyéb tetőkiegészítő elemek

Termékek	LTV-MP	LTV-AP	LTV-TR	LTV-K	LTG-MP	LTG-TR	LTG-K	LGSZ	LCS-N 110	LCS-T 110	LFCS 110	LCS-T 125	LCS-T 160	LSZ-MP	LSZ-TR	LSZ-K	LTTA	
sötétbordó	x	x	x		x	x		x	x	x	fekete gumicső	x	x	x	x		x	
téglavörös	x	x	x	x	x	x	x	x	x	x		x	x	x	x	x	x	x
sötétzöld	x		x		x	x		x	x	x		x	x	x	x			x
sötétszürke	x		x	x	x	x	x	x	x	x		x	x	x	x	x	x	x
barna	x	x	x		x			x	x	x		x	x	x	x	x		x
fekete																		

- a táblázatban x-el jelölt elemek standard termékek
- a nem standard elemek szállítási határideje 3-4 hét
- a műanyag elemek és a bevonatos acélemelek színe között árnyalatnyi különbség lehetséges



Az árlista árai Áfa nélkül értendők!





Lindab Protectline tetőbiztonsági rendszer
csöves hófogó, hórács, tetőjárdák, tető- és fallétra





Lindab Protectline Tetőbiztonsági rendszer

Ábra	Kód	Megnevezés / Méret	Horganyzott (Ft/db)	Festett (Ft/db)
Alsó konzol csöves hófogóhoz és tetőjárda, hórácshoz és tetőjárda				
	KTFLS	Korcolt síklemez, trapézlemez (l=400 mm) (trapézlemez esetén gumitalpon keresztül közvetlenül az alátámasztáshoz vagy KTIF rögzítő talphoz kapcsolódik)	2 910	3 615
	KTOPFS	Ellenoldali elem korcolt síklemezhez PLX, Ellenoldali elem korcolt tetőprofilhoz SRP 25, 38	1 180	1 580
	KTTE	Cserepelemez (l=400 h=17 mm)	2 995	3 615

Csővek				
	KTIPE	Cső (d=32 mm l=3000 mm)	5 670	7 360

Hórács*				
	KTSNFE	Hórács (L=3000 mm)	17 985	22 170
	KTSSSF	Felső konzol hórácshoz (KTFLS alsó konzolhoz kapcsolódik)	2 450	2 910

Tetőjárda*				
	KTWALK	Tetőjárda (L=3000 mm, SZ=350 mm)	21 370	30 960
	KTUWCO	Felső konzol tetőjárda (KTFLS alsó konzolhoz kapcsolódik)	1 910	2 260

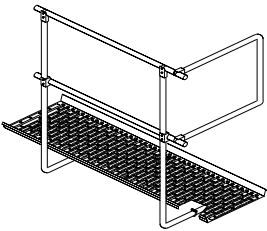
Korlát tetőjárda*				
	KTHAPO	Korlátoszlop tetőjárda	11 555	13 245
	KTIPE	Cső (d=32 mm l=3000 mm)	5 670	7 360
	KTHEND	Korlát végelem	12 740	14 360
	KTHJK	Korlátcső csatlakozó elem (1 db) (Egy kapcsolathoz két darab szükséges.)	4 985	6 125
	KTHJKE	Korlátcső-végelem csatlakozó elem	2 995	3 300
	KTHPOW	Korlátoszlop rögzítőelem	2 290	–







*Szállítási határidő: 3-4 hét

Az árlista árai Áfa nélkül értendők!

Lindab Protectline Tetőbiztonsági rendszer

Ábra	Kód	Termék	Méret	Horganyzott (Ft/db)	Festett (Ft/db)
Falilétra / Tetőlétra*					
	KT LADD	4 fok	1,2 m	11 960	15 150
	KT LADD	8 fok	2,4 m	18 780	24 520
	KT LADD	10 fok	3,0 m	22 600	30 460
	KT LADD	12 fok	3,6 m	27 370	34 990
	KT LADD	14 fok	4,2 m	30 890	40 410

Tartókonzol falilétrahoz*					
	KT WACO	Tartókonzol falilétrahoz	20 cm	1 580	2 040
	KT WACO	Tartókonzol falilétrahoz	75 cm	2 140	3 180



Tartozékok falilétrahoz*					
	KT HARA	Felső korlát falilétrahoz		4 630	6 300
	KT STR	Merevítőpánt falikonzolhoz		645	1 070
	KT COKN	Csatlakozó elem		680	960
	KT CLPR	Felmászás elleni védőelem		18 780	24 530
	KT COLA	Tető-fal csatlakozó elem		730	1 035
	KT HRCL	Korlát csatlakozó elem		2 740	4 090







Biztonsági védőkosár falilétrahoz*					
	KT SSAB	Védőkosár függőleges rúdja (L=1,2 m) (1 kengyelhez 7db rúd kapcsolódik.)		3 980	5 070
	KT CSAB	Védőkosár vízszintes kengyele		10 760	13 090

Az adott termékekhez kapcsolódó kötő- és toldóelemek szükséges darabszámát a tetőbiztonság katalógusunk tartalmazza.

*Szállítási határidő: 3-4 hét

Lindab Protectline Tetőbiztonsági rendszer

Ábra	Kód	Megnevezés / Méret	Horganyzott (Ft/db)	Festett (Ft/db)
Tetőlétra konzolok különböző fedésekhez*				
	KTLATE	Cserepeslemez, trapézlemez	960	1 155
	KTLASS	Korcolt síklemez, Központi elem	5 885	7 410

Egyéb segédelemek, tartozékok				
Ábra	Kód	Megnevezés / Méret	(Ft/db)	
	M8x25	8 x 25 mm hatlapfejű szerkezeti kötőelem, anyával	8x25 mm	35 (Ft/db)
	M8x50	8 x 50 mm hatlapfejű szerkezeti kötőelem, anyával	8x50 mm	70 (Ft/db)
	LWA21	6,5x51 mm önfúró csavar konzol lefogatásához falécbbe; 50 db/doboz	6,5x51 mm	1 870 Ft/doboz
	Gumitalp	Tömítő gumitalp konzol és lemezfedés közé. 1 db	vastagság: 5 mm	135 (Ft/db)
	KTIF20	Rögzítő talp LTP20 tetőprofilhoz	lemezvastagság: 2 mm hossz: 500mm horganyzott kivitelen	5 600 Ft
	KTIF35	Rögzítő talp LTP35 tetőprofilhoz		6 100 Ft
	KTIF45	Rögzítő talp LTP45 tetőprofilhoz		6 320 Ft
	IFLPA*	Rögzítő talp LPA cserepeslemezhez	lemezvastagság: 2 mm méret: 247x350mm horganyzott kivitelen	5 070 Ft

- A festett változat a következő standard színeket tartalmazza: sötétbordó (758/RAL3009), barna (434/RAL8017), fekete (015/RAL9005), téglavörös (742/RAL8004), sötétszürke (087/RAL 7011).
- Egyéb színek egyedi árazással lehetségesek, kérjük érdeklődjenek Lindab kollégáknál.
- Szállítási határidő: 2-4 hét.
- Az árak egy db elemre vonatkoznak, nem tartalmazzák a kötőelemeket. Bizonyos esetekben több elem szükséges egy komplett termék összeállítására. Az adott termékekhez kapcsolódó kötő- és toldóelemek szükséges darabszámát a tetőbiztonság katalógusunk tartalmazza.

*Szállítási határidő: 3-4 hét

Lindab Construline Z-C-U gerendák / Anyaga: SUB 350 N/mm², galv. Z275

Gerenda típusa	Gerenda vastagsága (x-el jelölt vastagságokban készül gyártmány)							
	b1 (mm)	b2 (mm)	1,0	1,2	1,5	2,0	2,5	3,0
Z 100 gerenda	41	47	x	x	x	x		
Z 120 gerenda	41	47	x	x	x	x	x	
Z 150 gerenda	41	47	x	x	x	x	x	
Z 180 gerenda ÚJ	52	58		x	x	x	x	
Z 200ECO gerenda	41	47		x	x	x	x	
Z 200 gerenda	66	74	x	x	x	x	x	
Z 220 ECO gerenda ÚJ	41	47		x	x	x	x	
Z 220 gerenda ÚJ	66	74			x	x	x	x
Z 250 gerenda	66	74			x	x	x	x
Z 280 gerenda ÚJ	82	90			x	x	x	x
Z 300 gerenda	82	90			x	x	x	x
Z 320 gerenda ÚJ	82	90			x	x	x	x
Z 350 gerenda	92	100				x	x	x
C 70 gerenda	41	47			x			
C 100 gerenda	41	47	x	x	x	x		
C 120 gerenda	41	47	x	x	x	x	x	
C 150 gerenda	41	47	x	x	x	x	x	
C 180 gerenda ÚJ	52	58		x	x	x	x	
C 200ECO gerenda	41	47		x	x	x	x	
C 200 gerenda	66	74	x	x	x	x	x	
C 220 ECO gerenda ÚJ	41	47		x	x	x	x	
C 220 gerenda ÚJ	66	74			x	x	x	x
C 250 gerenda	66	74			x	x	x	x
C 280 gerenda ÚJ	82	90			x	x	x	x
C 300 gerenda	82	90			x	x	x	x
C 320 gerenda ÚJ	82	90			x	x	x	x
C 350 gerenda	92	100				x	x	x
CI 100 gerenda	35	41			x			
CI 120 gerenda	35	41	x	x	x	x		
CI 150 gerenda	35	41	x	x	x	x	x	
CI 200 gerenda	58	66	x	x	x	x	x	
CI 250 gerenda	57	65			x			
CI 300 gerenda	73	80			x			
CI 350 gerenda	83	91				x		
U4-5 70 gerenda	59	59			x			
U4-5 100 gerenda	56	56		x	x	x		
U4-5 120 gerenda	56	56		x	x	x	x	
U4-5 150 gerenda	56	56		x	x	x	x	
U4-5 200 gerenda	71	71		x	x	x	x	
U4-5 250 gerenda	61	61			x	x	x	
U4-5 300 gerenda	63	63			x	x	x	x

Gyártási hossz a Z, C és U gerendák esetén 1000 mm-től 13000 mm-ig terjed, a CI toldógerenda 1600 mm-es standard hosszúságú.
Arainkról és egyéb műszaki információkról márkakereskedőink szolgálnak tájékoztatással. (Lindab Construline perforált profilok árlista 19. oldal.)

Z GERENDA

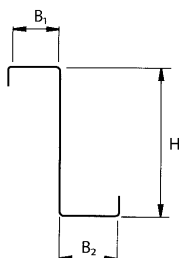

C GERENDA

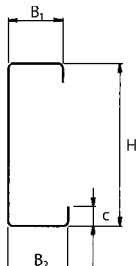

CI GERENDA

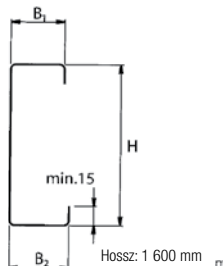

U GERENDA

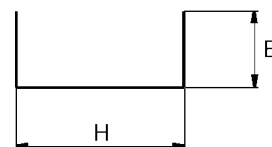

Furatolt gerendák (öbven és gerinchen)

Kör furatok			Ovál furatok (hosszirányban ovál)			
Ø 12 mm	Ø 14 mm	Ø 18 mm	12×20 mm	12×50 mm	14×25 mm	18×25 mm

A furatok elhelyezési lehetőségeiről érdeklődjön márkakereskedői hálózatunknál. Furatok pozíciójának pontossága: • horizontálisan (gerenda hossz tengelyével párhuzamosan): +/-2 mm, • vertikálisan (gerenda hossz tengelyére merőlegesen): +/-1 mm. Bázispont: szélesebb öv és a gerinc csomópontja.
Fontos: átlapolásos toldásnál a vertikális pozíció meghatározásánál figyelembe kell venni az anyagvastagságból adódó pozícióváltozást!

Szín	Lindab színkód	közelítő RAL szám	Rainline minden méret	Topline		Coverline						Seamline									
				LPA, LPA -L, LPA Maxi	LPA Scandic	LTP/LVP 20-35-45			LTP/LVP 35 wide, LTP/LVP 50			LTP 60 Dn		FOP-CO		SRP Click	PLX				
				0,5 mm	0,5 mm	0,4 mm	0,5 mm	0,6 mm	0,7 mm	0,5 mm	0,6 mm	0,75 mm	0,5 mm	0,75 mm	0,4 mm	0,5 mm	0,6 mm	0,7 mm	0,5 mm	0,6 mm	
fehér	001	9002	E	C	C	C	C	C	C	C	C										
fehér	010	9010	E	C	C																
fekete	015	9005																			
ébenfekete	015	9005																			
gyémántfekete	015	9011																			
fekete	016	9005		M																	
világosszürke	022	7044		C																	
grafitszürke	035	7016	E																		
antracitmetál	044	9007	E, E-m	P																	
ezüst	045	9006	E	C																	
csontfehér	078	9002	E	C																	
sötétszürke	087	7011	E	C																	
sötétszürke	088	7016		M																	
bézs	113	1015		C																	
sárga	152	1002		C																	
cementszürke	217	7038																			
sötétszürke	242	7012																			
tűzpiros	412	3000		C																	
gesztenyebarna	434	8017																			
barna	434	8017	E	C																	
barna	435	8017		M																	
titánszürke	455	7016																			
galambszürke	461	7038																			
világoskék	502	5024		C																	
sötétkék	524	5001		C																	
középkék	542	5010		C																	
téglaörös	742	8004	E	C																	
téglaörös	743	8004		M																	
bordó	748	3004		M																	
sötétbordó	758	3009	E	C																	
rézvörös	778	8003	E	P																	
smaragdzöld	830	6020																			
fenyőzöld	830	6020		C																	
sötétzöld	874	6003		C																	
patinazöld	975	6021		C																	
magestic																					
horganyzott natúr																					
			Zn-Mg																		
				Z	Z	Z	Z	Z	Z	Z	Z	Z	Z	Z	Z	Z	Z	Z	Z	Z	Z

Bevonati rendszerek jelölései:
C: Classic, M: Classic matt (Hun), C-m: Classic matt (SK)
P: Prémium
E: Elite, E-m: Elite matt, D: DuraFrost
Zn-Mg: Magestic; Z: Natúr horganyzott

A nyomtatási szín a valós termékszínektől eltérhet!

Good Thinking

A Lindabnál, a pozitív gondolkodás egy filozófia, melyet mindenben követünk. Missziókká tettük, hogy egészséges belső klímát hozzunk létre és egyszerűsítsük a fenntartható épületek építését. Ezt úgy érjük el, hogy innovatív termékeket és megoldásokat tervezünk, melyeket könnyű alkalmazni, valamint hatékony elérést és logisztikát biztosítunk. Továbbá azon is dolgozunk, hogy csökkentsük a környezetre és klímára gyakorolt hatást. Olyan eljárásokat fejlesztünk megoldásaink gyártására, melyek minimális energia és természeti erőforrásokat igényelnek, és ezáltal csökkentjük a környezetre gyakorolt káros hatásokat. A termékeinkhez acélt használunk. Ez azon kevés alapanyagok egyike, mely számtalanszor újra-felhasználható anélkül, hogy csökkenne a minősége. Mindez alacsonyabb szén-dioxid kibocsátást és kevesebb energiavesztést jelent.

Velünk egyszerű az építés

Lindab Kft.

2051 Biatorbágy,
Állomás u. 1/A.
Tel.: +36-23-531-300
Fax: +36-23-310-703
www.lindab.hu